



*Ғылым бар жерде - жеңіс бар!
Победа там - где наука!
Victory is where science is!*



ISSN 2958-5694 (Print)
ISSN 2958-5708 (Online)

Ғылыми-білім беру журналы
Научно-образовательный журнал
Scientific and educational journal

Ұлттық ұлан академиясының ХАБАРШЫСЫ

№ 47 (1-2023)

ВЕСТНИК

Академии Национальной
гвардии Республики Казахстан

BULLETIN

of the National Guard
of the Republic of Kazakhstan



**«ҚАЗАҚСТАН РЕСПУБЛИКАСЫ ҰЛТТЫҚ ҰЛАНЫ
АКАДЕМИЯСЫНЫҢ ХАБАРШЫСЫ»
ҒЫЛЫМИ-БІЛІМ БЕРУ ЖУРНАЛЫ**

—
**«ВЕСТНИК
АКАДЕМИИ НАЦИОНАЛЬНОЙ ГВАРДИИ
РЕСПУБЛИКИ КАЗАХСТАН»
НАУЧНО-ОБРАЗОВАТЕЛЬНЫЙ ЖУРНАЛ**

№ 1 (47), 2023 ж. сәуірі

№ 1 (47), апрель 2023 г.

| | |
|---|---|
| <p>Журнал 2011 жылдан шыға бастады Қазақстан Республикасы Ұлттық ұланы академиясының басылымы Бас редакторы полковник А.Қ. Тоқышев</p> | <p>Журнал издается с 2011 года Издание Академии Национальной гвардии Республики Казахстан Главный редактор полковник Токушев А.К.</p> |
| <p>Ғылыми-білім беру журналы «Қазақстан Республикасы Ұлттық ұланы академиясының ХАБАРШЫСЫ» – «ВЕСТНИК Академии Национальной гвардии Республики Казахстан» Қазақстан Республикасы Инвестициялар және даму министрлігінің Байланыс, ақпараттандыру және ақпарат комитетінде тіркелген, 2022 жылғы 28 қазан № KZ73VPY00058079 куәлігі. Журнал ҚР БҒМ БҒСБК әскери іс және қауіпсіздік бойынша негізгі қорытындыларды жариялауға ұсынған ғылыми басылым (2023 жылғы 28.04 № 188 бұйрығы)</p> | <p>Научно-образовательный журнал «Қазақстан Республикасы Ұлттық ұланы академиясының ХАБАРШЫСЫ» – «ВЕСТНИК Академии Национальной гвардии Республики Казахстан» зарегистрирован в Комитете связи, информатизации и информации Министерства по инвестициям и развитию Республики Казахстан, свидетельство № KZ73VPY00058079 от 28 октября 2022 года. Журнал рекомендован ККСОН МОН РК для публикации основных результатов по военному делу и безопасности (Приказ № 188 от 28.04.2023 года)</p> |
| <p>Редакцияның мекен-жайы мен телефоны: 150009, Петропавл қаласы, Ж. Қизатов к., 6. Қазақстан Республикасы Ұлттық ұланының академиясы. Әскери-ғылыми орталығы Телефон: (8 7152) 50-78-88, Тел./факс: (8 7152) 50-74-83; E-mail: Vestnik@ang.edu.kz Журнал жылына 4 рет шығарылады</p> <p><i>Мақала авторларының пікірлері редакция көзқарасын білдірмейді</i></p> | <p>Адрес и телефон редакции: 150009, г. Петропавловск, ул. Ж. Кизатова, 6, Академия Национальной гвардии Республики Казахстан. Военно-научный центр. Телефон: (8 7152) 50-78-88, Тел./факс: (8 7152) 50-74-83; E-mail: Vestnik@ang.edu.kz Журнал выходит 4 раза в год</p> <p><i>Мнения авторов не отражают точку зрения редакции</i></p> |

Бас редактор

А.Қ. Тоқышев, Қазақстан Республикасы Ұлттық ұланы академиясының бастығы, полковник.

Бас редактордың орынбасары

Р.Б. Альназир, Қазақстан Республикасы Ұлттық ұланы академиясы бастығының орынбасары (ғылыми жұмысы жөніндегі), философия (PhD) докторы, полковник.

Жауапты хатшы

Ж.А. Атығаев, әскери-ғылыми орталығының бастығы, полковник.

Шығаруға жауапты

А.Е. Әбілмәжінова, әскери-ғылыми орталығы редакциялық-баспа жұмысы қызметінің бастығы, подполковник.

Редакциялық алқа:

Ж.Х. Ахметов, әскери ғылымдарының докторы, профессор, генерал-майор.

А.А. Корабельников, әскери ғылымдарының докторы, профессор, полковник.

В.М. Булойчик, техника ғылымдарының докторы, профессор, полковник.

М.Х. Рустамбаев, заң ғылымдарының докторы, профессор, полковник.

М.Ө. Серкпаев, тарих ғылымдарының докторы, профессор, полковник.

А.А. Петрусевич, педагогика ғылымдарының докторы, профессор.

А.Ж. Мырзалинова, педагогика ғылымдарының докторы, профессор.

В.Б. Василевский, әскери ғылымдарының кандидаты, профессор.

Б.С. Әбжанов, философия (PhD) докторы, қауымдастырылған профессор (доцент), генерал-майор.

М.Е. Батыров, педагогика ғылымдарының кандидаты, полковник.

А.А. Плешаков, тарих ғылымдарының кандидаты.

Ж.Н. Сартаев, медицина ғылымдарының докторы, профессор.

А.А. Корнилов, әскери ғылымдарының кандидаты, қауымдастырылған профессор (доцент), полковник.

Н.К. Бектұрсынов, философия (PhD) докторы, полковник.

Д.Ш. Алтынбеков, философия (PhD) докторы, полковник.

А.А. Әбілмәжінов, философия (PhD) докторы, подполковник.

Р.В. Гроскоп, философия докторы (PhD), подполковник.

С.К. Телеужанов, философия докторы (PhD), подполковник.

А. Саркенқызы, филология ғылымдарының кандидаты, қауымдастырылған профессор (доцент), майор.

Р.С. Әлжанова, тарих ғылымдарының кандидаты, қауымдастырылған профессор (доцент), майор.

А.Қ. Иманов, педагогика ғылымдарының кандидаты.

Е.С. Анцибор, мұғалім-зерттеуші.

Техникалық редактор: Қоспанова Қ.Е.

М А З М Ұ Н Ы**ТЕОРИЯ НАЦИОНАЛЬНОЙ БЕЗОПАСНОСТИ**

Ахметов Ж.Х., Жаксылыков Р.Ф. Развитие системы военного образования и науки как комплекса мер по обеспечению военной безопасности государства.....5

Алтынбеков Р.М. Погранология в системе военного образования и военной науки Республики Казахстан.....12

Кадиркулов Ш.Қ., Нурмухаметова К.Ш. Әскери қауіпсіздікті қамтамасыз етудегі ҚР Қарулы Күшінің бітімгершілік қызметінің әлеуеті мен даму келешегі.....20

Әлиев Қ.Е. Ұлттық қауіпсіздік ұғымы, мақсаттары және түрлері.....26

ИСТОРИЯ. ТАКТИКА И ОПЕРАТИВНОЕ ИСКУССТВО

Асыллов Н.Ж., Исабеков А. Совершенствование форм и способов применения общевойсковых соединений во взаимодействии с другими войсками и воинскими формированиями в обороне в современных условиях.....33

Ерофеев М.В., Кожаметов Б.Р., Бердыбеков Н.Т. Некоторые вопросы тыловой разведки в урбанизированной местности, в условиях внутреннего вооруженного конфликта.....41

Бектұрсынов Н.К., Касимов Б.С., Ксенофонтов Д.А. Анализ и перспективы применения иммерсивных технологий для обучения военных специалистов инженерной направленности.....48

Альназир Р.Б. Рациональное построение войсковых подразделений Национальной гвардии Республики Казахстан при выполнении задач в кризисной ситуации на основе геoinформационных систем.....54

Корнилов Н.А., Корнилов А.А. К вопросу совершенствования тактики действий подразделений Национальной гвардии.....63

Альназир Р.Б., Ахметов С.Т. О роли сержантов учебного подразделения в решении задач по подготовке будущих офицеров.....69

Бектұрсунов Н. К., Макипов А.С., Спатаев Е.Д. Әскери бөлімшелердің басым дамуы қазіргі кезеңдегі әскери полиция дамуының басты бағыты.....76

Шапашев М.А. Кеңес кезеңінде көпұлтты әскери ұжымды тәрбиелеудің ерекшеліктері.....83

Альжанова Р.С., Сайранов Б.В. К вопросу о деятельности института батырства в традиционном казахском обществе...89

Белялов Р.Д., Крамар А.А. К путям совершенствования организации морально-психологического обеспечения служебно-боевой деятельности Национальной гвардии.....96

ТЕХНИКА И ВООРУЖЕНИЕ. ВОЙСКОВОЙ ТЫЛ

Тулегулов А.Д., Акишев К.М., Ергалиев Д.С., Дюсебаев И.М., Нағызбаев Б.А. Жел генераторлары әскери мақсаттағы объектілер үшін баламалы энергия көзі ретінде.....104

Қожахметов Д.Т., Сатигулов Е.С. Жанар-жағар май материалдары қызметінің материалдық және техникалық құралдарының түгелдігі мен қозғалысын есепке алуды жетілдіру.....111

| | |
|---|--|
| <p>Главный редактор Токушев А.К., начальник Академии Национальной гвардии Республики Казахстан, полковник.</p> <p>Заместитель главного редактора Альназиров Р.Б., заместитель начальника Академии Национальной гвардии Республики Казахстан, доктор философии (PhD), полковник.</p> <p>Ответственный секретарь Ж.А. Атыгаев, начальник военно-научного центра, полковник.</p> <p>Ответственный за выпуск Абильмажинова А.Е., начальник службы редакционно-издательской работы военно-научного центра, подполковник.</p> <p>Редакционная коллегия: Ахметов Ж.Х., доктор военных наук, профессор, генерал-майор. Корабельников А.А., доктор военных наук, профессор, полковник. Булойчик В.М., доктор технических наук, профессор, полковник. Рустамбаев М.Х., доктор юридических наук, профессор, полковник. Серкпаев М.О., доктор исторических наук, профессор, полковник. Петрусевич А.А., доктор педагогических наук, профессор. Мурзалинова А.Ж., доктор педагогических наук, профессор. Василевский В.Б., кандидат военных наук, профессор. Абжанов Б.С., доктор философии (PhD), ассоциированный профессор (доцент), генерал-майор. Батыров М.Е., кандидат педагогических наук, полковник. Плешаков А.А., кандидат исторических наук. Сартаев Ж.Н., доктор медицинских наук, профессор. Корнилов А.А., кандидат военных наук, ассоциированный профессор (доцент), полковник. Бектурсунов Н.К., доктор философии (PhD), полковник. Алтынбеков Д.Ш., доктор философии (PhD), полковник. Абильмажинов А.А., доктор философии (PhD), подполковник. Гроскоп Р.В., доктор философии (PhD), подполковник. Телеужанов С.К., доктор философии (PhD), подполковник. Саркенқызы А., кандидат филологических наук, ассоциированный профессор (доцент), майор. Альжанова Р.С., кандидат исторических наук, ассоциированный профессор (доцент), майор. Иманов А.К., кандидат педагогических наук. Анцибор Е.С., преподаватель-исследователь.</p> <p>Технический редактор: Коспанова К.Е.</p> | <p>Акишев К.М., Тулегулов А.Д., Арынгазин К.Ш., Байжарикова М.А., Нұртай Ж.Т. Использование техногенного сырья в технологическом процессе производства невзрывных фортификационных сооружений.....116</p> <p>Никитенко Д.В., Мусин М.А. Опыт применения бронетранспортера на блокпостах в период проведения антитеррористических операций.....123</p> <p>ТЕОРИЯ И МЕТОДИКА ОБРАЗОВАНИЯ И ВОСПИТАНИЯ</p> <p>Тоқышев А.Қ. Әскери жоғары оқу орнында оқу процесінде курсанттарды әлеуметтік-психологиялық бейімдеу мәселесіне.....131</p> <p>Сартаев Ж.Н., Смагулов Б.С. Әскери қызметкерлердің созылмалы стресс жайындағы нейрофизиологиялық күйзелісі және оның алдын алу.....137</p> <p>Тесленко А.Н., Куламбаева К.К., Садыкова А.К., Черненко Ю.В. Программа ARTSPORT как форма культурной социализации детей и молодежи: проблемы и перспективы.....143</p> <p>Кудыкенов А.К., Кузьменко Д.Ю., Зернов Д.Ю. Жоғарғы оқу орындарындағы денсаулыққа бағытталған білім беру жүйесі құрылымындағы дене тәрбиесі-сауықтыру жұмыстары.....151</p> <p>Усенов С.А., Кусаинов К.К., Коныров А.Т., Кусаинова А.К. Некоторые аспекты информационно-психологической работы в Вооруженных Силах Республики Казахстан.....159</p> <p>Баимбетов Е.А., Саркенқызы А. Курсанттардың дене шынықтыру дайындығы процесінде төзімділігі және оны дамыту әдістері.....169</p> <p>Кусаинов К.К., Казангапова Н.Б., Усенов С.А., Кусаинова А.К. Психологическая подготовка военнослужащих как способ преодоления стресс-факторов в армейской среде.....175</p> <p>Abisheva S.D., Kassymzhanova M.E., Lomova E.A. Methods of teaching humanities in the general content of modern Kazakhstan.....188</p> <p>Линник М.А., Кузьменко Д.Ю., Шитов А.А., Колмаков С.В. ЖОО-да дене шынықтыру құралдары арқылы студенттерді оқуға бейімдеу.....193</p> <p>Shapashev M.A. The main components of the professional and personal formation of a university cadet.....200</p> <p>Баимбетов Е.А. Төзімділікті дамыту бойынша дене шынықтыруды ұйымдастырудың педагогикалық шарттары.....206</p> <p>Байбусинов М.Н. К вопросу понимания сущности и содержания педагогического обеспечения инженерно-технической подготовки военнослужащих Национальной гвардии Республики Казахстан.....211</p> |
|---|--|

ТЕОРИЯ НАЦИОНАЛЬНОЙ БЕЗОПАСНОСТИ

Ж.Х. АХМЕТОВ¹, Р.Ф. ЖАКСЫЛЫКОВ²

¹доктор военных наук, профессор, начальник Департамента военного образования и науки Министерства обороны Республики Казахстан, генерал-майор, г. Астана;

²кандидат педагогических наук, министр обороны Республики Казахстан, генерал-полковник, г. Астана.

РАЗВИТИЕ СИСТЕМЫ ВОЕННОГО ОБРАЗОВАНИЯ И НАУКИ КАК КОМПЛЕКСА МЕР ПО ОБЕСПЕЧЕНИЮ ВОЕННОЙ БЕЗОПАСНОСТИ ГОСУДАРСТВА

В статье рассматриваются вопросы дальнейшего развития системы военного образования и науки Республики Казахстан. Приведен ряд системных проблем в этой области и предлагаются пути поэтапного их решения. Так, отражены основные концептуальные видения и подходы, цели, задачи и принципы, приоритетные направления и ожидаемые результаты.

Ключевые слова: *военное образование и наука, военная безопасность, концепция развития военного образования и науки.*

Необходимость дальнейшего развития системы военного образования и науки Республики Казахстан обусловлена новыми задачами, поставленными Президентом Республики Казахстан, Верховным Главнокомандующим Вооруженными Силами К.-Ж.К. Токаевым перед системой образования и науки страны в целом [1, 2].

Военное образование и наука органично вписываются в общую национальную систему образования Республики Казахстан. Дальнейшая политика её развития будет реализовываться в условиях синхронизированной системы государственного планирования на основе Военной доктрины РК, которая опираясь на анализ глобальных тенденций развития военного дела, определяет новые подходы к совершенствованию военного образования и науки как комплекса мер по обеспечению военной безопасности государства [3], предусмотренных Стратегией развития Вооруженных Сил Республики Казахстан (ВС РК).

Анализ текущей ситуации показывает, что, вместе с тем, накопился ряд серьёзных и, прежде всего, системных проблем в военном образовании и науке. *К их числу можно отнести:* несовершенство законодательного и нормативно-правового регулирования; отсутствие централизации управления системой военного образования и науки для эффективной координации и обеспечения преемственности образовательных программ, с участием заказчиков; недостаточная цифровизация образовательной деятельности; недостаточная ориентированность образовательных программ вузов на ключевые компетенции

выпускников; отсутствие эффективного взаимодействия между вузами, заказчиками в проектировании и реализации образовательных программ; слабое внедрение инновационных методов обучения (академическая мобильность, дуальная форма обучения), обособленность системы военного образования; при явной тенденции увеличения категории обучающихся на казахском языке, недостаточное его внедрение; недостаточное обеспечение библиотечного фонда; зависимость потребностей от подготовки в зарубежных военных вузах; дублирование в подготовке отдельных специальностей (магистратуры); не выработан оптимальный механизм повышения квалификации и курсовой подготовки; недостаточная научная квалификация, неравномерность научной острепенённости; слабая база научно-исследовательской деятельности и вовлеченность в проведение научных исследований предприятий отечественного ОПК; низкий уровень вузовской науки, изобретательской и рационализаторской работы; недостаточный объем финансирования образовательного процесса, научных исследований в области обороны; не реализуется принцип приоритетного обеспечения: вооружением и техникой, строительства принципиально новой инфраструктуры, развития материально-технической базы, учебно-лабораторного оборудования, компьютерной и периферийной техникой.

С конца 2021 года начата работа по решению системных, накопившихся проблем в военном образовании и науке. Разработан комплексный план, внедрена система ежемесячного мониторинга с принятием протокольных решений и контроля исполнения. Эта работа даёт свои положительные результаты, является лишь началом большого труда, и требует концептуального подхода.

Разработка Концепции развития системы военного образования и науки до 2030 года (Концепция) вызвана необходимостью реализации документов стратегического государственного планирования [4] и определения системы взглядов на цели, принципы, виденья и подходы к приоритетным направлениям, и индикаторам достижения поставленных целей на основе анализа текущей ситуации.

Цель – создать завершённую, эффективную систему военного образования и науки, удовлетворяющую потребности военной организации государства в высококвалифицированных кадрах.

Для её достижения необходимо решить следующие *задачи*:

усовершенствовать нормативно-правовую базу в сфере военного образования и науки с учётом передового отечественного и зарубежного опыта;

выработать новые подходы управления системой военного образования и науки на основе современных инновационных методик и технологий;

разработать комплекс мер, направленных на развитие сферы военного образования в единстве с воспитательной и идеологической работой;

создать условия для развития научного потенциала и повысить качество научно-исследовательских работ, ориентированных на результат на базе современной научной инфраструктуры;

внедрить цифровые технологии и модернизировать материально-техническую базу для повышения качества обучения и эффективности научных исследований.

Принципы достижения целей и решение задач:

централизация управления системой военного образования и науки;

непрерывность процесса образования и преемственность его уровней;

опережающий характер и единство обучения, воспитания и развития;

практическая направленность образования и науки;

развитие фундаментальных, прикладных исследований и вузовской науки;

подготовка научных кадров по приоритетным направлениям военной науки;

цифровизация образовательной и научной деятельности;

приоритетное обеспечение новейшими образцами военной техники и развитие инфраструктуры;

соответствие

учебной материальной базы содержанию обучения.

Видение современного военного образования характеризуется изменением военно-политической обстановки, новыми вызовами и угрозами военной безопасности, изменениями форм и содержания войн и военных конфликтов; интернационализацией образования и влиянием образовательной системы страны на систему военного образования [5]; повышением требований к профессионализму и качеству подготовки военных кадров и необходимостью эффективного управления системой военного образования.

Эффективность функционирования системы военного образования и науки во многом определяется уровнем развития теории военного образования и должна быть инновационной, формировать новую систему взглядов на формы и способы ведения вооруженной борьбы с применением передовых информационных технологий, внедрение которых позволит повысить боевые возможности войсковых формирований.

В контексте современных вызовов видится новая траектория развития системы военного образования и науки, *характерными чертами которого представляются*: ориентация на подготовку профессиональных военных кадров; повышение уровня военной науки, наращивание научного потенциала и научно-технической, исследовательской базы; повышение престижа военной службы; создание в военно-образовательных учреждениях академической среды и педагогических условий, способствующих формированию интеллектуальной и всесторонне развитой личности офицера новой формации, патриота, обладающего ключевыми компетенциями, способного реализовать свой потенциал в условиях прохождения воинской службы в ВС РК.

Сущность подходов к развитию военного образования и науки

определяется простой формулой «*какое настоящее у военных вузов, такое будущее у Вооруженных Сил*» и заключается: в поэтапной реализации к 2030 году самодостаточной, непрерывной и опережающей её модели по всем уровням военного образования и дополнительным формам подготовки, отвечающей потребностям и удовлетворяющей запросы в подготовке высококвалифицированных военных кадров для ВС РК; в новой архитектуре и современном облике учебных заведений, прорыва в развитии учебной, материально-технической базы и внедрение цифровизации в основные процессы научно-образовательной деятельности [6]; в опережающей ориентации на новые специальности и квалификации с учётом реалий современных военных конфликтов и войн нового поколения, ускоренного темпа научно-технического прогресса; в достаточном финансовом обеспечении (государственной программы развития военного образования и науки), без чего все замыслы останутся лишь благими пожеланиями.

Реализовать эти видения представляется возможным в два этапа: первый – 2023-2025 годы и второй – 2026-2030 годы, в соответствии с бюджетным планированием как инвестиционного проекта.

Первый этап – реинжиниринг образовательных процессов. На этом этапе будут проработаны: основные нормативно – правовые документы; проведены предварительные организационно-штатные мероприятия и мероприятия по строительству новой современной инфраструктуры и будут заложены основы их финансирования на последующем этапе. Так, на этом этапе подготовка для видов осуществляется в форме факультетов НУО, в последующем готовится переход на видовые академии, получают дальнейшее совершенствование факультеты академии генерального штаба и военно-дипломатическая академия. Завершить строительство незавершенных объектов университета.

В военных институтах необходимо готовить основы для профильных магистратур. Подготовку по морским, медицинским, военно-оркестровой и другим специальностям по потребности осуществлять на военных факультетах во взаимодействии с ведущими вузами страны на принципах академической мобильности. Ввести систему базовых академических курсов, курсов младших офицеров и сержантского состава, сопрягающихся со схемой карьерного роста. Научный потенциал ППС довести до соответствующих уровню образования требований. Начать набор в группы на казахском языке обучение.

Расширять спектр специальности в вузах МО РК и сокращать вектор подготовки в зарубежных государствах. Совершенствование имеющейся инфраструктуры — это полумеры, существенного порыва и развития не будет достигнуто, так как из устаревшей учебно-материальной базы, старой инфраструктуры выжато почти всё.

Второй этап – новое строительство военных вузов функционально самодостаточных современных кампусов с социальными объектами казармы для курсантов 1, 2 курсов, общежития для 3, 4, 5 курсов, столовые и кафетерии, гостиницы для иностранных слушателей, современные библиотеки, спортивные

комплексы открытого и закрытого типа, учебные корпуса для самоподготовки курсантских подразделений, полигоны и тир. Приоритетное оснащение военных вузов новейшими образцами вооружения и военной техники в приоритетном порядке будет соответствовать опережающему принципу в обучении. Военные институты перейдут на факультетные структуры по видам ВС и родам войск.

Получат академическую самостоятельность факультеты Академии Генерального штаба и Военно-дипломатической академии. Национальный университет обороны будет ведущим научно-исследовательским, образовательным центром, объединяющим военные институты, видовые академии и докторантуру (бакалавриат-магистратура-докторантура). Научный потенциал позволит расширить специальности докторантуры и открыть новые диссертационные советы по защите диссертаций с учетом потребности. Получат развитие потенциал и научно-техническая база исследовательских институтов военно-научного центра. По основным специальностям обучение будет осуществляться на двух-трёх языках, сформируются группы казахского отделения. На этом этапе подготовка за рубежом в бакалавриате и магистратуре сократится до необходимых потребностей по отдельным, уникальным специальностям, в рамках паритетного обмена обучаемыми и изучения опыта и практики международного сотрудничества в сфере образования и науки.

Вместе с тем, необходимо наращивать курсовую подготовку офицеров и подготовку научных, научно-педагогических кадров в адъюнктурах, докторантурах и в форме соискательства в зарубежных вузах.

Опережающая, непрерывная и практико-ориентированная модель военного образования будет представлять *по вертикали* непрерывные уровни военного образования, пронизанные *по горизонтали* системой курсовой переподготовки и повышения квалификации академических и базовых курсов с учётом схемы карьерного роста военного специалиста.

Приоритетные направления развития:

первое – усовершенствование нормативно-правовой базы системы военного образования и науки с учётом передового отечественного и зарубежного опыта;

второе – повышение эффективности системы управления военного образования и науки;

третье – модернизация содержания и повышение конкурентоспособности военного образования;

четвертое – развитие подготовки военных кадров в зарубежных вузах и международное сотрудничество;

пятое – оптимизация подготовки специалистов на военных кафедрах вузов страны;

шестое – развитие дополнительного военного образования;

седьмое – воспитательная и идеологическая работа;

восьмое – развитие научной деятельности;

девятое – цифровизация военного образования и науки.

Ожидаемые результаты:

совершенствование нормативно-правовых основ, что даст импульс развитию системы военного образования и науки;

эффективное управление системой военного образования и науки, что позволит перейти на модель опережающего кадрового обеспечения, с учетом ключевых компетенций и новых вызовов сфере военной безопасности;

преемственность всех уровней образования за счет обеспечения вертикальной интеграции ступеней образования и горизонтальной координации образовательных структур путем сохранения содержательной преемственности;

единство учебной и воспитательной работы, направленной на формирование специалиста, патриота, обладающего качествами лидера, способного самостоятельно и творчески выполнять задачи и нести ответственность за её результаты;

развитие научного потенциала, повышение качества научно-исследовательских работ, ориентированных на результат [7] на базе модернизированной научной инфраструктуры военных вузов;

повышение привлекательности высшего и послевузовского образования и позиционирования военных вузов на международном образовательном пространстве;

создание единой цифровой системы военных вузов для качественного развития всех составляющих образовательной и научной деятельности;

приведение учебно-материальной базы в соответствие с требованиями, предъявляемыми к образовательной деятельности.

Таковы основные концептуальные видения и подходы, цели, задачи и принципы, приоритетные направления и ожидаемые результаты. Иметь Концепцию, документ определяющий вектор военного образования и науки весьма важно. По образному и достаточно точному определению Сенеки: *«...кораблю, который не знает в какой порт ему плыть, никакой ветер не будет попутным»*. Конкретизацию настоящая Концепция получит в Плане действий по её реализации с учётом целевых индикаторов.

СПИСОК ЛИТЕРАТУРЫ:

1 Указ Президента Республики Казахстан от 26 ноября 2022 года «О мерах по реализации Предвыборной программы Президента Республики Казахстан «Справедливый Казахстан – для всех и каждого. Сейчас и навсегда».

2 Послание Главы государства народу Казахстана от 1 сентября 2022 года «Справедливое государство. Единая нация. Благополучие общества».

3 Указ Президента Республики Казахстан от 12 октября № 1045 О внесении изменений и дополнений в Указ Президента Республики Казахстан от 29 сентября 2017 года № 554 «Об утверждении Военной доктрины Республики Казахстан».

4 Закон Республики Казахстан от 4 июля 2018 года № 171 – VI «Об образовании».

5 Концепция развития высшего образования и науки в Республике Казахстан на 2023-2029 годы (проект).

6 Требования к образовательной деятельности вузов: новшества // Современное образование. – № 3 (124). – 2021. – С. 8-9.

7 Нурбек С. Колоссальные перспективы отечественной науки // Современное образование. – № 2-3 (127-128). – 2021. – С. 31-34.

REFERENCES:

1 Ukaz Prezidenta Respubliki Kazahstan ot 26 noyabrya 2022 goda «O merah po realizacii Predvybornoj programmy Prezidenta Respubliki Kazahstan «Spravedlivyj Kazahstan – dlya vsekh i kazhdogo. Sejchas i navsegda».

2 Poslanie Glavy gosudarstva narodu Kazahstana ot 1 sentyabrya 2022 goda «Spravedlivoe gosudarstvo. Edinaya naciya. Blagopoluchie obshchestva».

3 Ukaz Prezidenta Respubliki Kazahstan ot 12 oktyabrya № 1045 O vnesenii izmenenij i dopolnenij v Ukaz Prezidenta Respubliki Kazahstan ot 29 sentyabrya 2017 goda № 554 «Ob utverzhdenii Voennoj doktriny Respubliki Kazahstan».

4 Закон Республики Казахстан от 4 июля 2018 года № 171 – VI «Об образовании».

5 Konceptsiya razvitiya vysshego obrazovaniya i nauki v Respublike Kazahstan na 2023-2029 gody (proekt).

6 Trebovaniya k obrazovatel'noj deyatel'nosti vuzov: novshestva // Sovremennoe obrazovanie. – № 3 (124). – 2021. – S. 8-9.

7 Nurbek S. Kolossal'nye perspektivy otechestvennoj nauki // Sovremennoe obrazovanie. – № 2-3 (127-128). – 2021. – S. 31-34.

Ж.Х. АХМЕТОВ, Р.Ф. ЖАҚСЫЛЫҚОВ

МЕМЛЕКЕТТІҢ ӘСКЕРИ ҚАУІПСІЗДІГІН ҚАМТАМАСЫЗ ЕТУ ЖӨНІНДЕГІ ШАРАЛАР КЕШЕНІ РЕТІНДЕ ӘСКЕРИ БІЛІМ МЕН ҒЫЛЫМ ЖҮЙЕСІН ДАМЫТУ

Қазақстан Республикасы Қорғаныс министрлігі

Қазақстан Республикасы Қорғаныс министрлігінің әскери білім және ғылым департаменті

Мақалада Қазақстан Республикасының Әскери білім беру және ғылым жүйесін одан әрі дамыту мәселелері қарастырылады. Осы саладағы бірқатар жүйелік проблемалар келтірілген және оларды кезең-кезеңімен шешу жолдары ұсынылған. Сонымен, негізгі тұжырымдамалық көзқарастар мен тәсілдер, мақсаттар, міндеттер мен принциптер, басым бағыттар мен күтілетін нәтижелер көрсетілген.

ZH. KH. AKHMETOV, R. F. ZHAKSYLYKOV

DEVELOPMENT OF THE SYSTEM OF MILITARY EDUCATION AND
SCIENCE AS A SET OF MEASURES TO ENSURE
MILITARY SECURITY OF THE STATE

Ministry of Defense Of The Republic of Kazakhstan

Department of military education and science of the Ministry of Defense of the
Republic of Kazakhstan

The article discusses the issues of further development of the system of military education and science of the Republic of Kazakhstan. A number of systemic problems in this area are given and ways to solve them in stages are proposed. So, the main conceptual approaches and approaches, goals, objectives and principles, priority areas and expected results are outlined.

УДК 355.01

Р.М. АЛТЫНБЕКОВ

кандидат военных наук, ассоциированный профессор, заместитель начальника Пограничной академии Комитета национальной безопасности Республики Казахстан по научной работе, полковник, г. Алматы.

**ПОГРАНОЛОГИЯ В СИСТЕМЕ ВОЕННОГО ОБРАЗОВАНИЯ И
ВОЕННОЙ НАУКИ РЕСПУБЛИКИ КАЗАХСТАН**

В статье рассматриваются основные вопросы погранологии как самостоятельной науки о пограничной безопасности и пограничной деятельности, место погранологии в системе научного знания, становление и развитие погранологии как науки, роль погранологии в развитии профессионального пограничного образования.

Ключевые слова: *погранология, пограничная наука, национальная безопасность, пограничная безопасность, пограничная деятельность.*

Одной из составляющих национальной безопасности Республики Казахстан является пограничная безопасность, которая заключается в создании эффективной системы защиты и охраны пограничного пространства страны, направленной на выявление и нейтрализацию угроз безопасности, имеющих трансграничный характер. При определенной стабильности обстановки на Государственной границе Республики Казахстан в целом, на ряде сухопутных и морских направлений продолжают проявляться угрозы пограничной безопасности и отмечается повышение уровня их опасности национальным интересам страны. Они формируются и обостряются под воздействием процессов глобализации, действиями отдельных государств по доминированию

в мировом сообществе и одностороннем, главным образом силовом, решении основных проблем международной политики.

В рамках реформы создана современная структура Пограничной службы, полностью интегрированной в систему Комитета национальной безопасности, выстроена система управления по территориальному принципу, отлажен механизм всестороннего обеспечения.

Переход от регионального к территориальному принципу управления позволил в результате сокращения руководящих и обеспечивающих звеньев максимально усилить подразделения как непосредственно охраняющие Государственную границу Республики Казахстан (далее – Государственная граница), такие как пограничные отделы, пограничные отделения, так и отделения пограничного контроля.

По мнению Заместителя Председателя Комитета национальной безопасности Республики Казахстан (далее – КНБ РК) – Директора Пограничной службы организованный трансграничный характер угроз пограничной безопасности требует дальнейшего развития и принятия за основу оперативно-войскового вида охраны Государственной границы, с активным применением новых, современных технических средств [1].

Проблемы обеспечения пограничной безопасности занимают особое место в системе национальной безопасности Республики Казахстан. Именно в пограничном пространстве формируется значительная часть угроз и вызовов безопасности страны и ее гражданам. Погранология прошла в своем развитии ряд важных исторических этапов, отражающих ее сущностные изменения, которые обусловлены сменой характера деятельности по обеспечению интересов государства в пограничном пространстве, с одной стороны, и уровнем развития самой науки, с другой стороны в системе военного образования и военной науки Республики Казахстан

Всё многообразие научных изысканий, затрагивающих проблему исследования, можно разделить на две группы.

Первая группа – научные труды, посвящённые исследованию содержания проблем национальной и пограничной безопасности. Это работы: Алтынбаева М.К., Балапановой А.С., Гришина М.Л., Елубаева Б.Ы., Жусипова Б.С., Задерий В.В., Лаумулина М.Т., Некрасова А.А., Серикбаева К.С., Тажибаева Р.Х., Тугановой Э.А., Федосеева С.Г., Хлюпина В.Н., Щербакова А.С. и других авторов, содержащие научно обоснованные выводы о целесообразности поиска и утверждения наиболее жизнеспособных форм организации жизнедеятельности государства, новых подходов к обеспечению пограничной, военной, экономической и других видов безопасности.

Вторая группа – работы, посвящённые изучению и совершенствованию структуры Пограничной службы, охраны и защиты Государственной границы, а также вопросам взаимодействия разнородных сил и средств. К ним относятся работы: Аркабаева А.Б., Брижик А.Н., Булатова Н.Н., Вагина В.И., Ващенко В.В., Висовень В.Н., Горячко А.В., Джакубақынова Б.Б., Каратаева Р.Г., Киршина

Ю.Я., Кудиярова В.А., Лукашевича Н.Ф., Муздыбаева Н.К., Назарова Ю.Н., Серватюк В.Н., Съедина Д.Б., Тымко А.И., Умрилова В.М., Утяпов Ш.С. и др. В этих работах исследуются вопросы изучения общей военно-политической обстановки на границе с вновь образованными государствами, её методика и методология, а также вопросы эффективности управления территориальными и структурными подразделениями в современных условиях, раскрываются перспективные направления строительства и стратегического развития пограничного ведомства, вопросы совершенствования охраны границы в современных условиях.

Изучение источников перечисленных авторов позволяет утверждать, что пришедшие в последние годы в Республике Казахстан, в сопредельных с ним странах и международной арене в целом, состояние и тенденции развития угроз и вызовов пограничной безопасности Республики Казахстан позволяют сделать вывод о том, что наступило время переосмысления и пересмотра охраны Государственной границы.

Цель статьи – исследование погранологии в системе военного образования и военной науки Республики Казахстан.

При разработке данной статьи, наряду с общенаучными методами (наблюдение и эксперимент, анализ, обобщение логического, статистического, сравнительного анализа), применялись специальные методы военного исследования, оперативно-тактический анализ.

Надежная защита и охрана пограничных рубежей – необходимое условие обеспечения суверенитета, территориальной целостности, экономической, энергетической и продовольственной безопасности Республики Казахстан.

Современный мир вступил в один из самых сложных демографических, экологических и сырьевых периодов. Республика Казахстан, в этой ситуации – очень важный игрок, благодаря своему геополитическому положению. Территория – это важнейший элемент нашего историко-культурного и природного наследия, а также поле для экономического, политического, военного, экологического маневров. Природно-ресурсную и природно-экологическую самодостаточность Республики Казахстан, благоприятствующую его устойчивому развитию, в значительной мере обеспечивает независимость, территориальная целостность, священность и неприкосновенность Государственной границы, пограничная деятельность государства и общества. Теоретической основой этой деятельности должна стать пограничная наука, или как ее принято сегодня называть – погранология.

Принято считать, что термин «погранология» это научный продукт начала 90-х годов XX века. Но это не совсем верно. О необходимости появления и признания нового научного направления заявлялось гораздо раньше. Погранология прошла в своем развитии ряд важных исторических этапов, отражающих ее сущностные изменения. Эти изменения были обусловлены сменой характера деятельности по обеспечению интересов государства в пограничном пространстве, с одной стороны, и уровнем развития самой науки, с

другой стороны.

Пограничная деятельность существует с образованием государства и необходимости защиты и охраны его границ. Вполне естественно, что эта деятельность находила свое отражение в различных документах: конституции, законах, указах, постановлениях, декларациях, договорах, программах и т.д. Практика диктовала и необходимость теоретико-методологического осмысления и описания пограничной деятельности в виде неких теорий: оперативное искусство (искусство охраны границы), тактика пограничных войск, теория строительства пограничной стражи, техника и вооружение, теория оперативной деятельности и т.д. Это и были различные аспекты пограничной науки – науки о пограничной деятельности.

К середине XX в. практика охраны и защиты Государственной границы накопила такое количество фактов, теоретико-методологических установок, что появилась возможность системно исследовать интересующие нас свойства объективного мира – мира пограничного. Уже тогда начала созревать идея формирования и официального признания науки об охране Государственной границы. Об этом красноречиво свидетельствует записка начальника советского пограничного ведомства генерал-лейтенанта Соколова Г.Г. наркому внутренних дел СССР Л. П. Берии от 21 сентября 1944 г. [2]: «В результате одиннадцатилетней работы над созданием теории охраны государственных границ Советского Союза, мне с группой товарищей в 1940 г. удалось закончить разработку основ пограничной службы. Продолжая размышление над вопросами теории нашей работы, я пришел к заключению, что охрана границ есть часть науки об охране государства (обеспечение его жизнеспособности). Такая наука у нас официального признания не имеет, но фактически она существует. Я считаю необходимым и своевременным нашу науку официально признать...».

В результате последовавших в дальнейшие годы исследований теория и практика охраны Государственной границы наполнилась новым содержанием. Особенно активно теоретические основы погранологии разрабатывались в 60-70 гг. прошлого века. В 1981 году профессор Высших пограничных командных курсов КГБ СССР Сальников В.А. вновь выдвинул идею о формировании специальной пограничной науки и предложил назвать ее погранологией [3].

Реально в научный и практический оборот понятие «погранология» введено в 91-м году прошлого века, а в 1995 – погранология получила свое общественное признание как новая научная дисциплина (отрасль науки), изучающая характер, законы и закономерности такого социально-политического явления, как обеспечение и защита интересов личности, общества и государства в пограничном пространстве [4].

Начиная с 2006 года термин «погранология» начинает активно применяться в научном обороте Пограничной академии КНБ Республики Казахстан. Постепенно начинается формирование отечественной школы погранологии. В Академии на основе собственных научных ресурсов осуществляется подготовка докторантов. На кафедрах ежегодно реализуются

научные проекты, имеющие востребованность в Пограничной службе, а также в образовательном процессе нашего вуза. С 2018 года сотрудники Пограничной академии ведут погранологические исследования в рамках выигранных конкурсов научных проектов, которые финансируются МОН и правительством Республики Казахстан из средств республиканского бюджета.

В настоящее время роль пограничной науки в Республике Казахстан продолжает возрастать, что вызвано следующими факторами:

во-первых, высокой концентрацией угроз национальной безопасности в пограничном пространстве, успешная борьба с которыми требует выработки эффективной системы мер по их мониторингу, учету и нейтрализации, что возможно лишь при опоре на достижения погранологии и весь исторический опыт, накопленный в этой сфере деятельности;

во-вторых, новым этапом оптимизации Пограничной службы, который базируется на основе предшествующего опыта реформирований и реорганизаций пограничного ведомства, а также на тщательном анализе современных тенденций международных отношений и возможностей государства по противодействию угрозам и вызовам в пограничном пространстве;

в-третьих, потребностью выработки качественно новых подходов к обеспечению пограничной безопасности Республики Казахстан, совершенствованию теоретико-методологических и правовых основ деятельности Пограничной службы в условиях динамичности и неустойчивости обстановки в пограничных пространствах;

в-четвертых, потребностями пограничной науки в глубоком изучении и достоверном отражении объективной действительности, а практики – в выработке научно обоснованных рекомендаций по совершенствованию деятельности Пограничной службы в современных условиях.

В данном случае наука необходима для того, чтобы направлять и соответствующим образом, в той или иной мере, регулировать пограничную деятельность государства, общества и личности.

Сказанное делает очевидным тот факт, что контроль государства над своей территорией начинается именно с выработки и реализации адекватных вызовам времени научно обоснованных пограничной политики и пограничной стратегии.

Наука не есть нечто неизменное, а представляет собой целостное развивающееся формообразование, которое имеет свое прошлое, настоящее и будущее. Погранология достаточно длинным и трудным путем доказательств и опровержений пришла к формулировке тех положений, которые давно утвердили себя в среде обыденного знания, которое включает и здравый смысл, и приказы, и инструкции, и наставления, и рецепты, и личный опыт, и исторические традиции.

Современная погранология как наука и направление исследований в этой предметной области становится системообразующим фактором. Правомерно утверждать, что с использованием совокупности теорий, отраженных в

погранологии, можно преподавать практически все учебные дисциплины и предметы, диктуемые государственными образовательными стандартами. Погранология, в принципе, позволяет решать проблемы любой изучаемой дисциплины, будь то пограничная стратегия, оперативная деятельность или виды обеспечения пограничной деятельности. Прогресс происходит не только благодаря открытию нового, но в не меньшей степени благодаря творческой реорганизации того, что уже известно. В данном случае речь идет о том, чтобы достичь нового качества образования за счет реорганизации образовательного процесса с помощью приоритетного преподавания погранологии и системной интеграции вокруг нее всех остальных дисциплин в самом образовательном процессе и в управлении образованием.

Если провести анализ соответствующих разделов учебных планов специальностей, непрофильных по отношению к погранологии, то он наверняка покажет, что погранология в цикле социальных и специальных дисциплин в явном виде не представлена вообще или представлена в объеме часов, недостаточном для освоения соответствующих разделов перспективных Государственных образовательных стандартов. Учитывая требования международных и государственных образовательных стандартов по профессиональной подготовке, можно сделать вывод, что наступило время постепенного включения погранологии (ее теорий и теоретических позиций) в образовательный процесс Пограничной академии.

Учитывая высочайшие темпы развития международных и, в частности, пограничных отношений, а также процесс вхождения казахстанского образования в мировую образовательную систему (с сохранением всего лучшего, что накоплено советской высшей школой), в настоящее время необходимо создание новых образовательных стандартов с учетом достижений погранологии и других смежных научных направлений. Соответствующие разделы образовательных стандартов нового поколения должны быть построены по принципу преемственности, с максимальным применением накопленного опыта отечественной высшей школы и формироваться на основании действующих стандартов с учетом международных требований к профессиональному образованию руководящих (управленческих) кадров органов национальной безопасности.

Если к этому делу подойти основательно и ответственно, с учетом перспектив, то очередными назревшими шагами станут безотлагательное создание учебных программ и планов по погранологии, издание учебников и учебных пособий, разработка учебно-методических пособий и хрестоматий, подготовка и выпуск необходимых монографий, проведение научно-практических конференций, издание словарей, наглядных пособий, видеоматериалов, а в перспективе – выпуск «Погранологической энциклопедии». Это будет и достойным памятником пограничникам всех времен и их последователям, а также позволит обеспечивать возможность успешного завершения прорыва на наиболее трудном участке человеческой деятельности –

обеспечении национальной безопасности Республики Казахстан.

Приоритетным направлением совершенствования погранологии является развитие научных школ и направлений. Именно научные школы представляют собой неофициальные общественно-научные центры творческого развития любой науки и без их существования наука теряет будущее.

Важнейшим направлением развития погранологии представляется системный подход к изучению погранологических проблем, который предполагает сосредоточение усилий многих наук с целью познать и создать широкий фронт научного творчества в сфере пограничной безопасности. В интересах цельного познания проблем погранологии необходимо так планировать научную деятельность, чтобы к разработке наиболее сложных вопросов привлекались научные подразделения различного профиля, способные охватывать разнообразные аспекты (социально-политические, экономические, информационные, экологические, военные и др.).

Подводя итог изложенному, можно сформулировать некоторые выводы и рекомендации.

Зарождение и развитие погранологии вызвано объективной потребностью обобщения и систематизации научных знаний в области пограничной деятельности за длительный период их становления и развития.

Современная практика пограничной деятельности в Республике Казахстан и в других государствах приобретает комплексный, целостный характер, в то время как теория этой деятельности продолжает оставаться разрозненной и фрагментарной.

Казахстан обладает уникальным пограничным опытом, который до сих пор остается в полной мере невостребованным и поэтому недостаточно изученным и не введенным в научный оборот, а значит и в практику профессионального пограничного образования, оперативной, служебной и боевой деятельности пограничных формирований.

До настоящего времени продолжают оставаться сомневающиеся в том, что существует наука о пограничной деятельности, и это самостоятельная современная наука со своей собственной системой представлений, понятий и отраслей (направлений) знаний. Но, именно дискуссии и споры о статусе «погранологии» являются сегодня движущей силой для дальнейшего развития этого нового научного направления.

СПИСОК ЛИТЕРАТУРЫ:

- 1 Выступление Директора Пограничной службы КНБ РК <https://www.kazpravda.kz/interviews/view/ohrana-rubezhei-v-novihusloviyah>, (дата обращения 02.03.2023 года)
- 2 ГАРФ. Ф. 38652. Оп. 1. Д. 3. Л. 365. // Дмитриев В. А. Основы погранологии: монография. М.: ПА ФСБ России, 2018. – 354 с.
- 3 Сальников В. А. Государственная граница: история и современность: монография. – М.: ВПКК, 1981. – 318 с.

4 Дмитриев В.А. Погранология (пограноведение) – к единству взглядов и подходов в формировании отраслевой науки // Материалы межведомственного научного семинара «Погранология: современные проблемы и пути их решения» - М.: ПА ФСБ России, январь 2008.

REFERENCES:

1 Vystuplenie Direktora Pogranichnoj cluzhby KNB RK [https://www.kazpravda.kz/interviews/view/ohrana-rubezhei-v-novihusloviyah,\(data-obrashcheniya-02.03.2023-goda\)](https://www.kazpravda.kz/interviews/view/ohrana-rubezhei-v-novihusloviyah,(data-obrashcheniya-02.03.2023-goda)).

2 GARF. F. 38652. Op. 1. D. 3. L. 365. // Dmitriev V. A. Osnovy pogranoiologii: monografiya. M.: PA FSB Rossii, 2018. - 354 s.

3 Sal'nikov V. A. Gosudarstvennaya granica: istoriya i sovremennost': monografiya. M.: VPKK, 1981- 318 s.

4 Dmitriev V.A. Pogranologiya (pogranovedenie) – k edinstvu vzglyadov i podhodov v formirovanii otraslevoj nauki // Materialy mezhvedomstvennogo nauchnogo seminaru «Pogranologiya: sovremennye problemy i puti ih resheniya» - M.: PA FSB Rossii, yanvar' 2008

Р.М. АЛТЫНБЕКОВ

ҚАЗАҚСТАН РЕСПУБЛИКАСЫНЫҢ ӘСКЕРИ БІЛІМІ ЖӘНЕ ӘСКЕРИ
ҒЫЛЫМ ЖҮЙЕСІНДЕГІ ПОГРАНОЛОГИЯ

Қазақстан Республикасы ҰҚК Шекара академиясы

Мақалада шекаралық қауіпсіздік пен шекаралық іс-әрекет туралы дербес ғылымның қажеттілігі ретінде погранологияның негізгі мәселелері қарастырылады. Погранологияның ғылыми білім жүйесіндегі орыны, оның ғылым ретінде қалыптасуы және дамуы. Погранологияның кәсіби шекаралық білімнің дамуындағы орыны

R.M. ALTYNBEKOV

POGRANOLOGY IN THE SYSTEM OF MILITARY EDUCATION AND
MILITARY SCIENCE OF THE REPUBLIC OF KAZAKHSTAN

Border Academy of the National Security Committee of the Republic of
Kazakhstan

The article deals with the main issues of border studies as the need for an independent science of border security and border activities. The place of borderology in the system of scientific knowledge, the formation and development of borderology as a science. The role of border studies in the development of professional border education.

УДК 327.8

Ш.Қ. КАДИРКУЛОВ¹, К.Ш. НУРМУХАМЕТОВА²

¹әскери ғылымдарының кандидаты, профессор, С. Нұрмағамбетов атындағы Құрлық әскерлері Әскери институты ғылыми бөлімінің бастығы, полковник, Алматы қ.;

²философия ғылымдарының кандидаты, С. Нұрмағамбетов атындағы Құрлық әскерлері Әскери институты ғылыми бөлімі лабораториясы ғылыми-зерттеу орталығының доценті, Алматы қ.

**ӘСКЕРИ ҚАУІПСІЗДІКТІ ҚАМТАМАСЫЗ ЕТУДЕГІ ҚР
ҚАРУЛЫ КҮШІНІҢ БІТІМГЕРШІЛІК ҚЫЗМЕТІНІҢ ӘЛЕУЕТІ
МЕН ДАМУ КЕЛЕШЕГІ**

Берілген мақалада әскери қауіпсіздіктің ортақ мәселелеріне және өзіндік ерекшеліктеріне тоқталады. Әскери қауіпсіздіктің маңызы мен рөлін жеткізеді. Әскери қауіпсіздіктің жүйесін мемлекет тарапынан қолдау жүргізіліп жатқан саясатын сипаттайды. Әскери қауіпсіздікті нығайтуда бітімгершілік миссиясының заңына, әскери доктринаға назар аударады. Қазақстан Республикасының Қарулы Күштері әскери қауіпсіздігін қамтамасыз етудегі бітімгершіліктің әлеуеті мен даму келешегі сипатталады.

Түйінді сөздер: *жаһандану, соғыс, бейбітшілік, бітімгершілік, әскер, білім.*

Kіpіcне

Қазақстан Республикасының Қарулы Күшінің құрылуына 30 жылдан астам уақыт өтті, жұмыстың қолға алынып зерттелуі өте орынды.

Халықаралық қарым-қатынастар арасында қақтығыстар көбейіп, келіссөз диалогында шешімін таппай оның соңы соғысқа ұласып отырған жайы бар. Ресей мен Украина қақтығысы, Әзірбайжан мен таулы Қарабах жанжалы, Солтүстік Африка мен Таяу Шығыста жүріп жатқан соғыстар дүниежүзін жаһандық деңгейде әлеуметтік, экономикалық дағдарысқа әкеп жатыр.

XXI ғасыр жаһандану процессінде саяси аренада ірі мемлекеттер кіші мемлекеттерге өздерінің үстемдігін ара кідік көрсетіп жатса, Орта Азияда орналасқан елімізге көршілес алпауыт мемлекеттер геосаяси мақсатта қауіп туғызып отыр. Қазақстан үшін мемлекеттік тұтастықты, сыртқы күштен келетін қауіпсіздікті сақтап қалу мәселесі туындайды, осы тұрғыдан алғанда мақала өте өзекті болып табылады.

Қазақстанның жарқын болашағының негізі мен тәуелсіздігінің тірегі әскери қауіпсіздікті нығайту болып отыр.

Қазақстан әскери қауіпсіздіктің тиімді және қазіргі заманғы жүйесін құра отырып, халықаралық қауіпсіздік құрылымдарымен белсенді өзара іс-қимыл жасайды. Қазақстан Республикасының ұжымдық және әскери қауіпсіздікті

нығайту жөніндегі саясатының маңызды құрамдас бөлігі бітімгершілік болып табылады [1].

Қазақстан Қарулы Күшінің бітімгершіліктен тәжірибе жинақтауы кенеттен төнетін қауіп-қатерді болдырмау, сыртқы жауларға төтеп беруде әскери қауіпсіздікті қамтамасыз етуде айбынын арттыра түсіреді. Әлемде қандай мемлекет болмасын оның мықтылығы Армиясының күш мен қуаттылығымен өлшенеді. Мемлекетке сырттан төнетін қауіпсіздікті сақтауда – еліміздің ұлттық идеологиясы мен әскери ұйымның қуаттылығына сенім артады.

«Бүгінде айбынды Армиямыз мемлекеттілікті нығайтуға зор үлес қосып келеді. Әскеріміз әлеуетін күшейтіп, егемен елдің берік қалқаны болып отыр. Бұған білікті мамандар дайындау арқылы қол жеткіздік. Әскери кадрлардың білімін арттырып, жауынгерлік машығын жетілдіру – аса маңызды әрі жауапты жұмыс» [2].

Зерттеу әдістері

Ғылыми зерттеу жобасында зерттеу мақсаты мен міндеттерін жүзеге асыру үшін келесі әдістер қолданылады:

- *теориялық: ҚР ҚК бітімгершілік қызметінің әлемдік тұрақтылық пен бейбітшілік үшін күрескен еңбегі мен қосқан үлесін айқындау;*

- *эмпирикалық: халықаралық бітімгершілікке қатысқан елдердің тәжірибесін зерделеу;*

- *статистикалық: қойылған мақсатқа жету үшін зерттеу жобасында әлеуметтік және математикалық әдістер қолданылады, соңында алынған материалдар талданады;*

- *аналитикалық: әскери қауіпсіздік жүйесінде әскери бітімгершіліктің маңызын көрсету.*

Негізгі бөлім

Соған сәйкес, БҰҰ, ЕҚЫҰ, ОДКБ және басқа аймақтық қауіпсіздік тетіктерінің рөлі арта түседі [3]. Мұндай жағдайда Қазақстанның сыртқы саясаты жаңғыртылуға тиіс әскери қауіпсіздік саласын дамытуда тың көзқарас пен жаңа тәсілдер керек. Қазақстан әлемдік және өңірлік проблемаларды шешуге жаһандық тұрғыдан қатысуы, халықаралық тәжірибеден практика жинақтауында бітімгершілік қызметтің рөлі зор.

Мемлекет басшысы Қасым-Жомарт Тоқаев «Біріккен ұлттар ұйымы: жарты ғасыр бейбітшілікке қызмет ету» атты еңбегінде Қазақстан тәуелсіздік алғаннан бері көптеген жетістіктерге жетті. Ең басты жетістігі «Қазақстан 1992 жылы 2 Наурызда БҰҰ-ның құрамына енуі» - деп көрсетеді [4].

ҚР ҚК БҰҰ бітімгершілік контингенті аясында қызмет етуі зор абырой және үлкен жауапкершілік екенін жеткізеді. «Бейбітшілік пен қауіпсіздікті қолдау жөніндегі халықаралық міндеттемелерді орындау үшін Қазақстан Республикасының Қарулы Күштерін пайдалану туралы шешім Қазақстан Республикасының Конституциясы 53 бабының 5 тармақшасында сәйкес қабылданды» [5].

Қазақстан Республикасы Қарулы Күштерінің офицерлерін БҰҰ-ның миссияларына қатысу үшін бақылаушылар ретінде Гаитиге, Батыс Сахараға, Кот-д'Ивуарға және Либерияға жіберілді. Жоғарғы бас қолбасшының ұсынысында бейбіт өмір мен қауіпсіздікті сақтау жөнінде халықаралық міндеттерді орындау үшін Республиканың Қарулы Күштерін пайдалану жөніндегі шешім Парламенттен қабылданды.

2013 жылы қорғаныс министрі Әділбек Жақсыбековтің тұсында бейбітшілікті қолдау жөніндегі операцияларға қатысу туралы шешім қабылданған еді. Бейбіт өмірдің тыныштығын сақтау – халықаралық міндет. Жер бетінде соғыс өрті жанжалдар халықаралық бітімгершіліктің арқасында азая түскен. Заманауи іс-қимылдар жүргізудің практикалық тәжірибесін жинақтайды.

«Шын мәнінде, Бейбітшілікті сақтау дегеніміз – БҰҰ бақылауымен әскери конфликтілерді тежеу және тоқтату. Алғашында бұл күштер мемлекетаралық конфликтілерді реттеуге арналса, кейінгі кезде азамат соғысы мен басқа да мемлекетішілік жанжалдарға қарсы қолданылған. Әскери күштерді өрістету азаматтық қызметкерлер есебінен жүргізіледі, себебі бұл күштерге жүктелген азаматтық міндеттер арта түскен» - дейді. 2016 жылдың тамыз айына дейін бейбітшілікті сақтауға арналған жетпіс бір миссия болды. Қазіргі таңда олардың он алтысы жұмысын жалғастыруда [6].

Әскери қауіпсіздікті сақтау дегеніміз – күрделі функционалды жүйе. Жүйенің ішінде ұлттық қауіпсіздік пен әскери қауіпсіздікті қамтамасыз етуде айырмашылық бар [7]. Әскери қауіпсіздікті қамтамасыз ету мәселесін өзектендіру ішкі және сыртқы себептерге байланысты болады. Бітімгершілік операциядан жинақтан тәжірбиені әскери стратегия мен тактикада көрніс табуы. Бітімгершілік операциялардың мақсаты: мемлекетаралық қақтығысты болдырмау [8]. Бас аяғы 30 жылдың ішінде Қазақстан Қарулы Күшінің Бітімгершілері Тәжікстан, Ирак, Ливан, Кот-д'Ивуар елдерінде миссияларын өтеді [9].

2003 жылдан бастап «Қазбат» жыл сайын халықаралық арнайы-тактикалық «Дала бүркіті» атты бітімгершілік оқу жұмыстарын жүргізеді. Алғашында ол тек қазақ-британ бірлескен оқу жұмыстары ретінде жүргізілген. 2005 жылдан бастап АҚШ әскерілерінің қатысуы басталғандықтан, бұл оқу үш жақты қамтыған форматқа ие болған. 2012 жылдан бастап оқу бағдарламасы «Бейбітшілік үшін серіктестік» атты бағдарлама негізінде жүзеге асырылып оған АҚШ, Ұлыбритания, Таджікстан, Қырғызстан, ГФР, Литва, Франция, Италия және басқа да елдердің әскери қызметкерлері қатысқан болатын.

Қазіргі Қазақстан Қарулы Күштері тарихындағы елеулі оқиға ол 2018 жылдың 31 қазан айындағы 120 сарбаздық Қазақстандық бітімгершілік қызметін атқарушы жасақталған әскері «БҰҰ уақытша күші Ливанда» атты миссияға қатысу үшін Ливан Республикасына аттанған болатын оның құрамында сонымен қоса «Инбат» атты үнді батальоны да бар болатын. 6 ай уақыт ішінде Қазақстандық бітімгершілер аймақтағы тыныштық пен бейбітшілікті сақтауға қатысты әрекеттер мен аймақты тінту, бақылау орындарында кезекшілік, оқ

қаруды атуды тоқтату, сонымен қоса жергілікті халыққа көмектесу жұмыстары мен штабтың жүргізетін қызметтері мен іс-шараларына белсенді қатысқан болатын. Халықаралық БҰҰ базасындағы бітімгершілерді бірінші болып Қазақстан Республикасының бітімгершілік қызметіндегі қарулы күштері алмастырған болатын.

Бітімгершілікке қатысу екі бағытта жүргізіледі – активті және пассивті, пассивті тұрғыда қатысатын бітімгершілік әскерлері үндістандық жауынгерлермен иық тіресіп бірге қимылдайды. Жоғары деңгейде бағаланған «ИндКазбат» батальонының бітімгершілері миссияны бірге орындауда. Әлем бойынша санымен де сапасыменде көзге түскен үндістан армиясы дүниежүзі бойынша 4 орында тұр, біздің бітімгершілікке қатысқан жауынгерлеріміз мол тәжірибие жинақтайтынына сенім білдіреміз. Ұлттық бітімгершілік бөлімдерінің бітімгерлік миссияларына қатысуы ол тек қана ұлтаралық қауыпсыздықты нығайтып қана қоймай сонымен қоса Қазақстанның халықаралық бірлестіктердегі абыройының өсуіне де алып келеді.

Тәуелсіздігіміздің кепілі болатын әскеріміздің бітімгершілік қызметін халықаралық міндеттерді жоғарғы деңгейде өтеп әлемдік қауымдастықтан жоғары бағасын алуы тақырыптың өзектілігін аша түседі. Әскери қауіпсіздікті қамтамасыз ету жүйесіндегі бітімгершілік қызметін тарихи-әлеуметтік танымның нысаны ретінде зерттеу көзі болып табылады. Қарулы Күштерде техникалық және тылдық қамтамасыз етудің бырыңғай жүйесін құру болып табылады. Әлемде бірнеше елдердің тылдық және техникалық қамтамасыз ету жүйелері бірыңғай материалдық-техникалық қамтамасыз ету жүйелері интеграцияланды. Әскери қызметкерлердің, әскери қабілеттілігі және даму дайындығын жоғарлатуда халықаралық әскери бітімгершіліктің маңыздылығын ашады. Қуатты армияны қалыптастыруда, бітімгершілікке қатысты жан-жақты мәселелерді ескеріп, зерттеулер жүргізгенде ғана өзінің игі нәтижесін берері сөзсіз.

Күрделі мәселелерді шешу үшін зерттеулер жүргізу көп қызмет атқарады. Патриотизм қоғамның әлеуметтік тапсырысы – міндетті түрде тұлғаның жоғары әлеуметтік белсенділігін көздейді [10]. Бітімгершілік сарбаздарының болмысы – жастардың бойына патриотизм сезімін қалып-тастырады. Отан алдындағы әскери борышын өтеуге, прагматикалық көзқарасын оятады.

Бітімгершілік қызметтің рөлі мен маңызына сараптамалық тұрғыда зерттеулер жүргізген отандық ғалымдардың өкілдері: Алтынбаев М.К., Тасбулатов А.Б., Хавронский Я.Б., Дубовцев Г.Ф., Паньков С.В., Баталыгин И.А., Дандыбаев Т., Раев М.А., Кириченко А.И. Рыспаев А., Акшулаков К, Нигметуллин Б., Курбанова М.

Зерттеудің ғылыми маңыздылығы ҚР ҚК бітімгершілік қызметінің әлеуеті мен мүмкіндіктерін бағамдау мен зерттеу жүргізу мемлекеттің аумақтық тұтастығын сақтау мен әскери қауіпсіздікті нығайтуға септігі тиеді. Бітімгершіліктің әскери социологиялық аспектілерін қарастырған Ресейлік ғалымдар Демуренко А., Попов И., Тузмухамедов Б., Рукшин А., Загорский А.,

Азявин Р., Абашидзе И. Бітімгершілікке қатысқан әскери қызметкерлер арасында психологиялық тұрғыда зерттеу жүргізген шет елдік ғалымдар Schok M., Kleber R., бітімгершілікке бөлінетін қаржы-қаражаттың экономикалық қырын қарастырған Perkins R., Bellou F., Neumayer E., Vahedi L., Bartels S. Бітімгершіліктің активті операциясына S. Lee S. Klaassens E.R., Veen T., Weerts J., Zitman, F.G. саяси талдаулар жүргізіп өздерінің еңбектерін ұсынған.

Қорытынды

Әскери қауіпсіздікті күшейту, әлемнің тәжірибесін ала отырып армияны қуаттандыру мемлекеттің басты саясаты екендігін негіздейміз.

Бейбіт өмір ғана адамдар бақытының басты шарты болып табылады. Қарулы күштің бітімгершілік қызметінің әлеуеті – әскери қауіпсіздікті нығайтуға, тәуелсіз елдің тыныштықта бейбіт өмір кешуіне, мемлекеттің ары қарай тұрақтылығына, өркендеуіне кепіл бола алады.

ӘДЕБИЕТТЕР ТІЗІМІ:

1 Закон Республики Казахстан. О миротворческой деятельности Республики Казахстан: утв. 15.06.2015 года, № 320-V ЗРК.

2 Токаев К.К. Под стягом независимости. Очерки о внешней политике Казахстана. – Алматы: Білім. 1997. – С. 621.

3 Назарбаев Н.Ә. Бейбітшілік кіндігі. – Астана: Елорда, 2001. – 294 б.

4 Токаев Қ. БҰҰ: жарты ғасыр бейбітшілікке қызмет ету. – Алматы: «Атамұра», 2015. – 119 б.

5 Конституция Республики Казахстан. <https://kazembassy.ru> > konstit. [қаралған күні 7.03.2022].

6 Малькольм Н. Халықаралық құқық. – Астана: «Ұлттық аударма бюросы», 2019. – 502 б.

7 Ахметов Ж.Х. Военная безопасность: аспекты развития военного искусства и военного образования в условиях новых угроз // Сборник научных статей и публикаций. – Петропавловск, 2009. – С. 364.

8 Дубовцев Г.Ф. Военная безопасность Республики Казахстан: опыт, актуальные проблемы, основные направления обеспечения: Монография. – Астана: КИСИ, 2018. – 218 с.

9. Тасбулатов А.Б. Миротворческая миссия страны / Казахстанская правда. – Астана. – 5 сентября 2015 г. – 12 с.

10 Алтынбаев М.К. Вооруженные Силы Казахстана – основа военной безопасности государства // Сборник трудов. – Алматы: ТОО РПИК «Дәуір», 2005. – 224 с.

REFERENCES:

1 Zakony Respubliki Kazhakstan [On peacekeeping activities of the Republic of Kazakhstan:] 15.06.2015 years, № 320-V ЗРК.

2 Tokaev, K. Pod stygom nezavismosti Oserki o bneshniy politike Kazhakstan [Under the banner of independence]. – Almaty: Bilim, 1997. – 621 s.

3 Nazarbaev N.A. Beibitshilik kindigi [Epicenter of the world]. – Astana: Elorda, 2001. – 294 s.

4 Tokaev, K. BYY: zharty ғасыр áлемге qyzmet etý. [OON: half a century to serve the world]. – Almaty: «Atamura», 2015. – 119 s.

5 Qazaqstan Respýblikasynyń Konstitýsiasy [The Constitution of the Republic of Kazakhstan]. [Electronic resource]. – Retrived from: <https://kazembassy.ru> > konstit.[In Kazah].

6 Malcolm, X. Halyqaralyq quqyq [International Law]. – Astana «Ulattyq aýdarma búrosy», 2019. - 502 s.

7 Akhmetov, Zh.H. Áskerı qaýipsizdik: jańa qaýipter jaǵdaında áskerı óner men áskerı bilim berýdi damytý aspektileri [Military security: aspects of the development of military art and military education in the context of new interests] // Ǵylymı maqalalar men jarıalanymdar. – Petropabl, 2009. – 364 s.

8 Dubovsev, G. Boennejia bezopacnost Respýblikı Qazaqstan: opyt, aktyalnyie problemy, osnovnye napravlenye obespeshenye [Military security of the Republic of Kazakhstan: experience, current problems, main directions of ensuring]. – Astana: KISI, 2018. - 218.

9 Tasbulatov, A.B., Mirotborsheskaya dejetelnost missi [The country's peacekeeping mission] / Qazaqstanskaya prabda. – Astana, 5 sentiyabr. 2015. – 12 s.

10 Altynbaev, M.K. Booryhenye sily Qazaqstana – osnoba boennoy bezopacnosti gosudarstb [The Armed Forces of Kazakhstan are the basis of the military security of states]. – Almaty, TOO RPIIK «Daur», 2005. – 224 s.

Ш.Қ. КАДИРКУЛОВ, К.Ш. НУРМУХАМЕТОВА

ПОТЕНЦИАЛ И РАЗВИТИЕ МИРОТВОРЧЕСКОЙ ДЕЯТЕЛЬНОСТИ В ОБЕСПЕЧЕНИИ ВОЕННОЙ БЕЗОПАСНОСТИ ВС РК

Военный институт Сухопутных войск МО Республики Казахстан имени С. Нурмагамбетова

В данной статье описаны возможности и перспективы развития миротворческой деятельности Вооруженных Сил Республики Казахстан. Определено значение и роль миротворчества в обеспечении военной безопасности.

Описывает проводимую государством политику в отношении системы военной безопасности. В укреплении военной безопасности основное внимание уделяется закону миротворческой миссии, военной доктрине.

SH.K. KADIRKULOV, K.SH. NURMUKHAMETOVA

THE POTENTIAL AND DEVELOPMENT OF PEACEKEEPING ACTIVITIES IN ENSURING THE MILITARY SECURITY OF THE ARMED FORCES OF THE REPUBLIC OF KAZAKHSTAN

Military Institute of Land Forces of the Ministry of Defense of the Republic of Kazakhstan named after S. Nurmagambetov

In the course of research, the author touches on general problems and specifics of military security. Conveys the meaning and role of military security. Describes the State's policy regarding the military security system. In strengthening military security, the main focus is on the law of the peacekeeping mission, military doctrine.

Қ.Е. ӘЛИЕВ

заң ғылымдарының магистрі, Қ.И. Сәтбаев атындағы Қазақ ҰТЗУ әскери істері институтының (әскери кафедрасының) аға оқытушысы, запастағы полковник, Алматы қ.

ҰЛТТЫҚ ҚАУІПСІЗДІК ҰҒЫМЫ, МАҚСАТТАРЫ ЖӘНЕ ТҮРЛЕРІ

Ұлттық қауіпсіздікті қамтамасыз ету мәселелерін зерттеудің өзектілігі күмән тудырмайды. Бұл мақалада ұлттық қауіпсіздік ұғымдары, мақсаттары мен түрлері қарастырылады. Қазақстан Республикасының да, әлемдік қоғамдастықтың кез келген мемлекетінің де ұлттық қауіпсіздік мәселелерін қамтамасыз ету жүйесінде ұғымдық аппараттын айқындау маңызды болып табылады. Түрлерге жіктеу әртүрлі негіздер бойынша жүзеге асырылады: объект бойынша, қауіп сипаты бойынша, тіршілік ету салалары бойынша. Бұдан басқа, «ұлттық қауіпсіздік» терминінің анықтамалары, оның Қазақстан Республикасының нормативтік-құқықтық актілерінде пайда болу тарихы ашылады.

Мақалада Қазақстан Республикасының Президенті құратын және Қазақстан Республикасының ұлттық қауіпсіздігі мен қорғаныс қабілетін қамтамасыз ету саласында бірыңғай мемлекеттік саясатты жүргізуді үйлестіретін конституциялық орган ретінде Қауіпсіздік Кеңесі көрсетіледі.

Түйінді сөздер: *қауіпсіздік, ұлттық қауіпсіздік, мақсаттары, түрлері, қауіп-қатер, қиындықтар, қорғаныс.*

Адамзат қоғамының қалыптасуы мен дамуы әрдайым табиғаттан, қарсыластардан, техникалық объектілерден және басқалардан туындаған түрлі қауіптерді жеңумен байланысты болды.

Сондықтан адамзат қоғамының іс әрекеті мен дамуының маңызды шарты қауіпсіздікті қамтамасыз ету болып табылады.

Қауіпсіздік – бұл адамның, қоғамның және мемлекеттің өмірлік маңызды мүдделерін ішкі және сыртқы қауіптерден қорғау жағдайы.

Әрбір мемлекеттің әлеуметтік-тарихи дамуы мен геосаяси жағдайының ерекшеліктерімен байланысты қауіпсіздік институты туралы өзіндік ұғымы бар.

Біріккен Ұлттар Ұйымының жіктелуіне сәйкес мемлекеттегі адам қауіпсіздігіне төнетін негізгі қауіптер тізімінде ұлттық қауіпсіздіктің мынадай құрылымы бар: экономикалық қауіпсіздік, азық-түлік қауіпсіздігі, экологиялық қауіпсіздік, жеке қауіпсіздік, қоғамдық қауіпсіздік, саяси қауіпсіздік [1].

Егер біз ұлттық қауіпсіздік институтының әлемдік даму тарихына жүгінетін болсақ, онда бұл тұжырымдаманы алғаш рет АҚШ президенті Т. Рузвельт қолданды және 1904 жылы Конгреске Жолдауында айтты, онда ол Панама каналы аймағын АҚШ-тың ұлттық қауіпсіздік мүдделерімен байланыстыруды негіздеді.

Бұл термин 1947 жылға дейін қорғаныс ұғымының синонимі болды.

«Ұлттық қауіпсіздік» терминінің өзі 1947 жылы 26 шілдеде қабылданған «АҚШ Ұлттық қауіпсіздігі туралы» Заңның арқасында пайда болды. Бұл ретте АҚШ-тың ұлттық қауіпсіздігінің маңызды аспектісі қандай да бір сыртқы ықпалдан толық тәуелсіздік болып табылуы [2].

Қазақстанда, шын мәнінде, «ұлттық қауіпсіздік» ұғымы тек елде белгілі бір кезеңде үстемдік еткен негізгі идеологиялық постулаттарға байланысты болды. Егер Қазақ Кеңестік Социалистік Республикасының өмірінде «ұлттық қауіпсіздік» жалпы (мемлекеттік) қауіпсіздікпен сәйкестендірілсе, бүгінде ол жеке адамның, қоғамның және мемлекеттің нақты және ықтимал қауіптерден қорғалу жағдайы ретінде қабылданады.

Құқықтық нормалар шеңберінде ұлттық қауіпсіздіктің бірінші моделі «Қазақстан Республикасының Ұлттық қауіпсіздігі туралы» 1998 жылғы 28 маусымдағы Қазақстан Республикасының Заңында ұсынылды. Бұл модель мемлекеттіліктің қалыптасу кезеңіне тән және уақыт өте келе өзгерістерге ұшырады.

Мемлекеттің қазіргі даму деңгейін көрсететін екінші модель 2012 жылғы 6 қаңтардағы «Қазақстан Республикасының Ұлттық қауіпсіздігі туралы» Қазақстан Республикасы Заңының жаңа редакциясында жарық көрді.

Аталған модельдерді салыстыра отырып, ең алдымен ұлттық қауіпсіздікті қамтамасыз етудегі өзгерген стратегиялық бағдарларға назар аудару қажет.

Қазіргі уақытта «Ұлттық қауіпсіздік – адамның және азаматтың, қоғам мен мемлекеттің серпінді дамуын қамтамасыз ететін Қазақстан Республикасы ұлттық мүдделерінің нақты және ықтимал қауіп-қатерлерден қорғалуының жай-күйі» ретінде айқындалады [3].

Бұрынғы ұқсас тұжырымдамадан айырмашылығы, қарастырылып отырған анықтама ұлттық мүдделердің қорғалу жағдайы «адам мен азаматтың, қоғам мен мемлекеттің динамикалық дамуын» қамтамасыз ететіндігін көрсетумен толықтырылды.

Осылайша, ұлттық қауіпсіздікті мемлекеттің функциясы ретінде түсіну өзгерді. Бүгінде Қазақстанның Ұлттық қауіпсіздігі оның дамуына тікелей бағдарланған. Өз кезегінде ел дамуының басымдықтары мен мақсаттары мемлекеттік жоспарлау Жүйесінің құжаттарымен айқындалады [4].

Басқаша айтқанда, тұтастай алғанда немесе мемлекеттік құрылыстың жекелеген салаларында ұлттық мүдделердің қорғалуы ең алдымен бағдарламалық және жоспарлы құжаттардың басымдықтары мен мақсаттарын толық және дәйекті іске асыруға бағытталған.

Нормативтік-құқықтық актілерге сүйене отырып, ұлттық қауіпсіздікті қамтамасыз етудің мақсаты жеке тұлғаны, қоғамды, мемлекетті ішкі және сыртқы қауіптерден қорғау болып табылады. Бұл ұлттық, жалпыхалықтық, мүдделер мен стратегиялық ұлттық басымдықтарды іске асыру үшін қажет. Бұған елдің қорғанысын, ұлтаралық келісім мен діни төзімділікті нығайту, халықтың өмір сүру деңгейін үнемі арттыру, демографиялық даму, мәдени дәстүрлерді сақтау, экономиканың бәсекеге қабілеттілігі, сапалы денсаулық сақтау және білім беру, ғылымды қолдау жатады. Ұлттық қауіпсіздікті қамтамасыз ету жөнінде шаралар қабылдау арқылы Қазақстанның ішкі бірлігі нығайтылады, ол қазақстандық қоғамның әлеуметтік тұрақтылығында, ашық мәдениетаралық диалогта, экономикалық теңгерімсіздіктерді жоюда және елдің қорғаныс қабілетін арттыруда көрінеді.

«Қазақстан Республикасының Ұлттық қауіпсіздігі туралы» Қазақстан Республикасының Заңына сәйкес Ұлттық қауіпсіздік мынадай түрлерге бөлінеді: қоғамдық, әскери, саяси, экономикалық, ақпараттық және экологиялық қауіпсіздік [3].

Түрлері бойынша жіктеудің негізін қауіпсіздік объектісін алуға болады. Нысан жеке тұлғаны, қоғамды және мемлекетті қабылдауы керек. Осылайша, ішкі және сыртқы қауіптерден қорғау объектісі бойынша Ұлттық қауіпсіздік саяси және қоғамдық болып бөлінеді. Сонымен қатар, түрлер бойынша жіктеуді қауіптің сипаты бойынша жасауға болады. Бұл жағдайда қауіпсіздікті антропогендік және табиғи әсер ету қауіпінен ажырату керек. Антропогендік қауіптерді техногендік және экологиялық деп бөлуге болады. Ал, табиғи, өз кезегінде, су тасқыны, орман өрттері, жер сілкінісі. Өмір саласы бойынша ұлттық қауіпсіздікті қоғамдық-саяси, экономикалық, әскери, экологиялық, Ақпараттық деп бөлуге болады. Бұл жағдайда бұл жеке тұлғаның, қоғамның және мемлекеттің мүдделерін қызметтің әртүрлі салаларындағы ішкі және сыртқы мүдделерден қорғауды білдіреді.

Түрлері бойынша жіктеудің негізін қауіпсіздік объектісін алуға болады. Объект ретінде жеке тұлғаны, қоғамды және мемлекетті қабылдауымыз керек. Осылайша, ішкі және сыртқы қауіптерден қорғау объектісі бойынша ұлттық қауіпсіздік: саяси және қоғамдық болып бөлінеді. Сонымен қатар, ұлттық қауіпсіздіктің түрлері бойынша жіктеуді қауіптің сипаты бойынша жасауға болады. Бұл жағдайда қауіпсіздікті антропогендік және табиғи әсер ету қауіпінен ажырату керек. Антропогендік қауіптерді техногендік және экологиялық деп бөлуге болады. Ал, табиғи, өз кезегінде, су тасқыны, орман өрттері, жер сілкінісі және т.б. Тіршілік (өмір) салалары бойынша ұлттық қауіпсіздікті қоғамдық-саяси, экономикалық, әскери, экологиялық, ақпараттық деп бөлуге болады. Бұл

жағдайда бұл жеке тұлғаның, қоғамның және мемлекеттің мүдделерін қызметтің әртүрлі салаларындағы ішкі және сыртқы мүдделерден қорғауды білдіреді.

Әр түрлі негіздер бойынша жіктеу «Ұлттық қауіпсіздікті» әр түрлі қауіпсіздік жүйесі екенін көрсетеді. Барлық түрлері бір-бірімен тығыз байланыста және өзара әрекеттесуде. Әлемдік тәжірибе қауіпсіздік саласының әр түрлі кезеңдерін көрсетеді, соған байланысты қауіпсіздік басымдықтары да өзгереді. Сондықтан барлық Ұлттық қауіпсіздік түрлері арасында тепе-теңдікті сақтау қажет. мысалы экономикалық қауіпсіздікке нұқсан келтіре отырып, әскери қауіпсіздікті басымдық беру (қамтамасыз ету) тиімді емес.

Бұдан басқа, Қазақстан Республикасында ұлттық қауіпсіздік саласындағы Заңмен қатар 2021-2025 жылдарға арналған Ұлттық қауіпсіздік стратегиясы қолданылады [5].

Осы Стратегия өз мәні бойынша Қазақстан Республикасында жеке адамның, қоғамның және мемлекеттің тіршіліктің барлық салаларындағы сыртқы және ішкі сипаттағы нақты және әлеуетті қатерлерден қауіпсіздігін қамтамасыз етуге көзқарастар жүйесі болып табылады.

Сонымен қатар Қазақстан Стратегиясында ұлттық қауіпсіздікті нығайтудың негізгі басымдықтары айқындалды.

Азаматтардың, қоғам мен мемлекеттің қауіпсіздігі бірінші орынға қойылған. Стратегияда адами капитал саласындағы қауіпсіздікті қамтамасыз етуге, ең алдымен, ұлттың зияткерлік әлеуетін сақтауға және ұлғайтуға назар аударылады. Биологиялық қауіпсіздікті қамтамасыз ету жөніндегі кешенді жұмыстармен бірге қоғамдық денсаулық сақтау ісін дамыту мәселесі де ұлттық қауіпсіздіктің базалық факторларының қатарына енгізілді.

Экономикалық қауіпсіздіктің міндеттері айтарлықтай түзетілді.

Атап айтқанда, басты бағыттар азық-түлік қауіпсіздігі, қаржы жүйесінің тұрақтылығы, көлік-транзит саласындағы қатерлерді азайту болып табылады.

Бұдан бөлек басымдықтардың қатарында экологиялық қауіпсіздік, соның ішінде, экожүйелерді қорғау ғана емес, табиғи ресурстарды басқару да бар. Мұнда елдің су қауіпсіздігі ерекше орын алады.

Табиғи және техногендік апаттардың алдын алу және олардың зардаптарын барынша азайту жөніндегі жұмысты жүйелі түрде күшейту талап етіледі.

Ақпараттық қауіпсіздік саласында кибер қауіптерге қарсы іс-қимыл, қазақстандықтардың жеке деректерін қорғау, ақпараттық инфрақұрылым, стратегиялық нысандар және ұлттық ақпараттық кеңістіктің қорғалу деңгейін арттыру маңызды рөл атқарады.

Қорғаныс қабілетін қамтамасыз ету, ұлттық мүдделерді халықаралық аренада ілгерілету мәселелері ұлттық қауіпсіздіктің дәстүрлі бағыттарының қатарына жатады. Сонымен бірге олардың мазмұны жаңа аймақтық және жаһандық сын-қатерлерге, соның ішінде, гибридті және асимметриялы сын-қатерлерге байланысты елеулі өзгерістерге ұшырады [5].

Қазақстан Республикасында ұлттық қауіпсіздікті қамтамасыз ету мәселелерін жалпы үйлестіру үшін Қазақстан Республикасының Президенті құратын және Қазақстан Республикасының Ұлттық қауіпсіздігі мен қорғаныс қабілетін қамтамасыз ету саласында бірыңғай мемлекеттік саясатты жүргізуді үйлестіретін Конституциялық орган болып табылатын Қазақстан Республикасының Қауіпсіздік кеңесі бар [6].

Қазақстан Республикасы әлеуметтік жауапты және құқықтық мемлекетті қалыптастыру идеяларын насихаттай отырып, дамудың басқа да өмірлік міндеттерден басымдығы саясатын ұстанады.

Даму және қауіпсіздік бұл кез-келген қоғамның екі негізгі іс-әрекеті (қызметі) болып саналады.

Қорытынды. Ұлттық қауіпсіздік – бұл адамның, қоғамның және мемлекеттің өмірінің барлық деңгейлерінде ұлттық мүдделерді дәйекті түрде қамтамасыз етуге бағытталған ішкі және сыртқы сипаттағы нақты және ықтимал қауіптерден қорғалған әлеуметтік жүйелік құбылыс. Оның мақсаты-ішкі және сыртқы қауіптерден қорғау. Ұлттық қауіпсіздікті түрлері бойынша жіктеуді бірнеше негіздер бойынша жүргізуге болады.

ӘДЕБИЕТТЕР ТІЗІМІ:

1 Жусипов Б.С. Республика Казахстан: проблемы политики безопасности. – А.: Институт философии и политологии МОН РК. – 2001. – 229 с.

2 Жемпиисов Н.Ш. К вопросу об определении понятия «национальная безопасность» Республики Казахстан. Интернет ресурс: <https://online.zakon.kz>. (дата обращения: 15.03.2023 г.).

3 «Қазақстан Республикасының ұлттық қауіпсіздігі туралы» 2012 жылғы 6 қаңтардағы № 527–IV Заңы. (02.01.2023 ж. бойынша өзгерістер мен толықтырулармен). Интернет ресурсы: <https://adilet.zan.kz>. (жүгінген күні: 15.03.2023ж.).

4 Методологические основы обеспечения национальной безопасности Республики Казахстан: системный подход: Монография / Под общ. ред. В.В. Мамонова. – Алматы: Академия КНБ Республики Казахстан, 2020. – 128 с.

5 «Қазақстан Республикасының Қауіпсіздік Кеңесінің кейбір мәселелері туралы» Қазақстан Республикасы Президентінің 2019 жылғы 12 ақпандағы № 838 Жарлығы (18.09.2019 жылғы өзгерістермен). Интернет ресурсы: <https://www.akorda.kz>. (жүгінген күні: 14.03.2023 ж.).

6 Қауіпсіздік кеңесі. Интернет ресурсы: <https://www.akorda.kz>. (жүгінген күні: 11.03.2023 ж.).

REFERENCES:

1 Zhusipov B.S. Republic of Kazakhstan: problems of security policy. - A.: Institute of Philosophy and Political Science of the Ministry of Education and Science of the Republic of Kazakhstan / B.S. Zhusipov // 2001. – 229 p.

2 Zhempiisov N. S. The definition of the meaning of "national security" of the Republic of Kazakhstan. Online resource: <https://online.zakon.kz>. (accessed date: 03/15/2023).

3 Law of the Republic of Kazakhstan dated January 6, 2012 No. 527–IV "On National Security of the Republic of Kazakhstan". (With changes and additions as of 02.01.2023). Online resource: <https://adilet.zan.kz>. (accessed: 03/15/2023).

4 Methodological foundations of ensuring national security of the Republic of Kazakhstan: a systematic approach: Monograph / Under the general editorship of V.V. Mamonov. – Almaty: Academy of the National Security Committee of the Republic of Kazakhstan, 2020. – 128 p.

5 Decree of the President of the Republic of Kazakhstan dated February 12, 2019 No. 838 "on certain issues of the Security Council of the Republic of Kazakhstan". (searching date: 18.09.2019). Online resource: <https://www.akorda.kz>. (accessed: 03/14/2023).

6 The Security Council. Internet resource: <https://www.akorda.kz>. (searching date: 11.03.2023 j.).

К.Е. АЛИЕВ

ПОНЯТИЕ, ЦЕЛИ И ВИДЫ НАЦИОНАЛЬНОЙ БЕЗОПАСНОСТИ

Казахский национальный исследовательский технический университет имени К.И. Сатпаева

Актуальность исследования вопросов обеспечения национальной безопасности не подлежит сомнению. В данной статье рассматриваются понятия, цели и виды национальной безопасности. В системе обеспечения вопросов национальной безопасности, как Республики Казахстан, так и любого государства мирового сообщества, важным является определение понятийного аппарата. Классификация на виды проводится по различным основаниям: по объекту, по характеру угрозы, по сферам жизнедеятельности. Кроме того, раскрывается определение термина «национальная безопасность», история его появления в нормативных правовых актах Республики Казахстан.

В статье раскрывается понятие Совета безопасности как конституционно органа, образуемого Президентом Республики Казахстан и координирующего проведение единой государственной политики в сфере обеспечения национальной безопасности и обороноспособности Республики Казахстан.

К.Е. ALIEV

THE CONCEPT, GOALS AND TYPES OF NATIONAL SECURITY

Kazakh National Research Technical University named after K.I. Satbayev,
Institute of Military Affairs (Military Department)

Nowadays, the relevance of the study of national security issues is beyond doubt. This article discusses the concepts, goals and types of national security. In the system of ensuring national security issues of both the Republic of Kazakhstan and any state of the world community, it is important to define the conceptual apparatus. Classification by type is carried out on various grounds: by object, by the nature of the threat, by spheres of public activity. Furthermore, the definitions of the term "national security", the history of its appearance in the regulatory legal acts of the Republic of Kazakhstan is revealed.

The article reveals the Security Council as a constitutional body formed by the President of the Republic of Kazakhstan and coordinating the implementation of a unified state policy in the field of national security and defensive ability of the Republic of Kazakhstan.

ИСТОРИЯ. ТАКТИКА И ОПЕРАТИВНОЕ ИСКУССТВО

Н.Ж. АСЫЛОВ¹, А.Т. ИСАБЕКОВ²

¹доктор военных наук, профессор обеспечения национальной безопасности, доктор социологических наук, профессор социологии, профессор кафедры тактики и оперативного искусства Пограничной академии КНБ Республики Казахстан, г. Алматы;

²начальник кафедры тактики Военного института Сухопутных войск имени С. Нурмагамбетова, г. Алматы, E-mail: naukavisv@gmail.com.

СОВЕРШЕНСТВОВАНИЕ ФОРМ И СПОСОБОВ ПРИМЕНЕНИЯ ОБЩЕВОЙСКОВЫХ СОЕДИНЕНИЙ ВО ВЗАИМОДЕЙСТВИИ С ДРУГИМИ ВОЙСКАМИ И ВОИНСКИМИ ФОРМИРОВАНИЯМИ В ОБОРОНЕ В СОВРЕМЕННЫХ УСЛОВИЯХ

В данной статье рассматриваются способы и формы ведения боевых действий в ходе вооруженных конфликтов, произошедших за последнее время в мире, а также учений, штабных тренировок, командно-штабных военных игр при ведении оборонительных действий, проводимых в Сухопутных войсках Вооруженных Сил Республики Казахстан.

Научная статья направлена на раскрытие новых рациональных способов ведения боевых действий общевойсковыми соединениями, частями и подразделениями в обороне во взаимодействии с подразделениями других войск и воинских формирований, в том числе и сил специальных операций в современных условиях.

Ключевые слова: *оборона в современных условиях; формы применения общевойсковых соединений; способы боевых действий; барражирующие боеприпасы, вооружение и военная техника; противовоздушная оборона; оборонительный рубеж.*

Введение

Военно-политическая обстановка в мире, а в частности на Евразийском континенте, это и недавние боевые действия в Сирийской Арабской Республике, и вооруженные столкновения в Нагорном Карабахе между Арменией и Азербайджаном, и периодические столкновения подразделений пограничных ведомств Кыргызской Республики и Республики Таджикистан, и, наконец, вооруженный конфликт между Российской Федерацией и Украиной, требует обеспечения боеспособности Вооруженных Сил Республики Казахстан и выработки новых, соответствующих современным реалиям, форм и способов боевых действий.

Постановка проблемы (задачи)

В ходе различных вооруженных конфликтов явно прослеживается тенденция развития средств и способов вооруженной борьбы, что способствует изменениям характера современного общевойскового боя. Анализ хода и

результатов современных вооруженных конфликтов показывает несовершенство форм и способов ведения основных видов общевойскового боя, как наступления, так и обороны [1].

Оборонительная направленность Военной доктрины Республики Казахстан обуславливает необходимость поиска новых форм и способов ведения оборонительных действий для последующего внедрения их в систему боевой подготовки общевойсковых частей и подразделений Вооруженных Сил Республики Казахстан.

Объектом исследования являются формы и способы применения общевойсковых соединений во взаимодействии с другими войсками и воинскими формированиями в обороне в современных условиях.

В ходе исследования решалась задача: изучить содержание форм и способов применения общевойсковых соединений во взаимодействии с другими войсками и воинскими формированиями в обороне в современных условиях и выработать новые, соответствующие новой тактике их применения.

Анализ последних исследований и публикаций

Исследования в области совершенствования форм и способов применения войск в различных видах боевых действий, в основном, касались совершенствования способов применения отдельных небольших тактических подразделений и создания ротных и батальонных тактических групп. Тактические действия небольшими группами исследовались такими российскими военными учеными, как Рябчук А., Цапенко П. [2, 3]. Кроме того, военными учеными проводятся постоянный анализ и обобщение всех военных и вооруженных конфликтов современности.

В казахстанской военной науке также уделяется большое внимание выработке способов боевых действий, это научные статьи и диссертация Асылва Н. [4, 5, 6,], диссертации Жусупова Э.В. [7], Раева М.А. [8], учебные пособия, изданные в Военном институте Сухопутных войск [9] и Пограничной академии [10].

Кроме того, проведены анализ и обобщение современных военных и вооруженных конфликтов, в том числе и на Украине [11].

Цель статьи

Выявление отдельных проблем и противоречий при применении подразделений, соединений и частей Сухопутных войск, Пограничной службы, Национальной гвардии и выработка новых способов их действий.

Методы исследования

Для достижения поставленной цели авторы использовали общенаучные методы – анализа и синтеза, индукции и дедукции, сравнения и обобщения, а также специфические методы военной науки – системного анализа, структурно-функциональной методологии, исследования операций.

Изложение основного материала (результаты/обсуждение)

На сегодняшний день, по опыту учений, штабных тренировок, командно-штабных военных игр и современных вооруженных конфликтов, проблемой при

ведении оборонительных операций является несоответствие боевых возможностей, потенциалов, штатов воинских частей, вооружения, военной техники реалиям военных конфликтов, применяемым формам и способам боевых действий.

Анализ опыта боевых действий показывает, что способы боевых действий требуют их совершенствования на основе гибкого применения, как наступательных, так и оборонительных действий малыми группами, что наглядно показывают вооруженные конфликты.

Так, война Вьетнама против США (1964-1973 г.) характеризовалась ведением боевых действий очагового типа при гибком сочетании обороны и наступления (оборонительно-сдерживающие действия или мобильная оборона). Учитывая маневренность партизанских боевых действий в тылу американцев, командование США для проведения наступательных боев выделяли лишь 30-40 % войск, что отрицательно сказывалось на общем результате. К особенностям ведения боевых действий между США и Вьетнамом можно отнести отсутствие сплошных фронтов, ведение боевых действий на изолированных направлениях, борьба за ключевые объекты и позиции, боевые действия регулярных войск в сочетании партизанского движения.

В ходе Арабо-израильской войны (1948 г.) Вооруженные Силы Израиля отступая, применили изматывающую тактику, ведя очаговую и маневренную оборону, постоянно действуя на коммуникациях противника, где отличительными особенностями стали разведка и внезапность действий.

В Великой Отечественной войне 1941-1945 гг. действия 2-х танковых бригад и пограничного отряда под командованием генерала Катуква сорвали продвижение войск противника к Туле и Москве. Ими были применены удары из засад, маневрирование небольшими силами, внезапный выход во фланг и тыл противника, за 8 дней боев замена рубежей была произведена более шести раз.

Существуют примеры нанесения противнику поражения за счет использования физико-географических условий. Одним из первых таких примеров являются действия царя Спарты Леонида при Фермопилах, где силами 300 человек удерживался перевал против превосходящих сил царя Кира.

В боевых действиях в Нагорном Карабахе в 2021 г. между Арменией и Азербайджаном были применены классические способы ведения боевых действий в сочетании с применением высокотехнологического вооружения и техники в физико-географических условиях горной местности.

Война в 2021 году в Нагорном Карабахе преподала военным разных стран 7 (семь) важных уроков, которые показали какая техника и как будет применяться в боевых действиях в ближайшем будущем.

По взглядам военных специалистов НАТО, речь, в первую очередь, идет об использовании беспилотных летательных аппаратов (БПЛА) и применении средств радиоэлектронного подавления. Ударные БПЛА с управляемыми ракетами и видеокамерами проявили себя как весьма эффективное средство борьбы с танками и другой бронетехникой противника, правда только на

открытой местности и если вооружение и военная техника не имеют маскировки [12].

Первым уроком является эксплуатация и боевое применение ударных БПЛА, оборудованных видеокамерами и средствами поражения.

Вторым стало уничтожение и подавление средств противовоздушной обороны (ПВО) перед нанесением ударов.

Третий – эффективное использование против БПЛА систем радиоэлектронной борьбы (РЭБ).

Четвертый – требование современных условий – это разработка новой военной доктрины, учитывающей кардинальные изменения на поле боя, которые привнесла бы возможность массового применения БПЛА.

Пятый – любой тактический промах может повлиять на весь исход военных действий, так как успех в современной войне приносят в основном тактические действия, а не оперативные и стратегические, как было в прошлом.

Шестой – в современной войне армии нужны простые и даже может быть одноразовые средства поражения противника.

Седьмой – основным на поле боя в будущих войнах становится оператор, управляющий роботизированной техникой удаленно от линии соприкосновения с противником [13].

Для Республики Казахстан важно усвоить опыт, как Азербайджана, так и Армении. Азербайджан реализовал господство в воздухе силами разнородной группировки беспилотной и пилотируемой авиации, средств ПВО, осуществил прорыв позиционной обороны. Армянский опыт интересен как ведение оборонительных боевых действий в условиях господства противника в воздухе и технологического его превосходства.

В развитии взглядов на ведение оборонительной операции в ходе отражения вторгшегося противника, наибольшее внимание уделяется поиску совершенствования форм и новых способов построения обороны.

С учетом анализа опыта боевых действий в различных регионах предлагается применение «многослойной» комбинированной обороны, при которой рекомендуется создать следующие эшелоны (слои) сопротивления: эшелон изнурения или мягкий слой (от государственной границы до 2-го оборонительного рубежа, при переходе войск противника через государственную границу действия распространяются за пределы границы по тылам и резервам противника), сковывающий эшелон или вязкий слой (действия войск от 2-го оборонительного рубежа до промежуточного оборонительного рубежа) и жесткий эшелон или твердый слой (действия войск на основном оборонительном рубеже). В каждом эшелоне (слое) определяются способы ведения боевых действий войск и элементы оперативного построения [2].

Данная форма построения обороны позволяет создать ряд новых элементов оперативного построения (боевого порядка), таких как огневые и маневренные группы, резервы различного назначения, группы беспилотных

летательных аппаратов, в том числе ударных и группы противодействия БПЛА (барражирующих боеприпасов).

Это позволит отойти от практики сплошных оборонительных позиций, которая требует значительных затрат сил, средств и времени, и может осуществляться ведением рассредоточенной (маневренной) обороны.

Особенность заключается в выигрыше во времени, изматывании противника, в самостоятельности тактических формирований, применении новых способов ведения боевых действий, принципиально новых видов оружия и элементов оперативного построения (боевого порядка), а также ассиметричных действий (это – нестандартные действия, такие как: информационные, партизанские, диверсионные, террористические, контрдействия или боевые действия с малыми силами против многократно превосходящих сил, которые существенно отличаются от традиционного военного искусства).

Целесообразно рассмотреть следующие перспективные способы ведения маневренной обороны соединениями и частями Сухопутных войск:

Способ «Спираль» - это тактические действия частей и соединений, осуществляемые внезапными ударами подразделений, маневренными и засадными действиями, создавая очаги сопротивления, огневые мешки на путях и направлениях действий противника с последующим его отводом в сторону, резким маневром и выходом обратно на главное направление.

Данный способ обеспечивает: изматывание противника, выигрыш во времени и распыление его сил и средств.

Способ «Уколов» - это тактические действия частей и соединений, осуществляемые внезапными ударами подразделений, широким применением таких способов действий, как обстрелы районов сосредоточения противника, нападение на небольшие гарнизоны, устройство минно-взрывных заграждений, засад на дорожных направлениях, осуществление диверсий и террористических актов, в том числе с использованием подземных коммуникаций.

Данный способ позволяет вести боевые действия с равным по потенциалу высокотехнологичным противником за счет интеграции сил и средств и ассиметричных действий.

Узлы сопротивления (узлы обороны, очаговая оборона, мобильная оборона) – район размещения тактических формирований для ведения боевых действий, которая заключается в сочетании маневренных и позиционных действий. Применяется при выполнении оборонительных задач в назначенной полосе высокотехнологичному противнику и осуществляется применением рассредоточенной обороны, основные усилия которой сосредотачиваются на удержании важных районов и также имеют цели, как стягивание основной группировки противника и распыления его сил и средств, так и прикрытие промежутков между объектами и флангами своих войск.

Тактические формирования в узлах сопротивления боевые действия ведут маневренными, позиционными, засадными, оборонительно-наступательными и

ассиметричными действиями и, при необходимости, осуществляют отход, применяя подземные коммуникации [3].

Вывод: анализ ведения вооруженных конфликтов в XXI веке свидетельствует об изменениях в подходе к ведению боевых действий и применяемых новых средств вооружения и военной техники, способов ведения боевых действий.

Таким образом, использование новых тактических способов на базе классических форм и способов военного искусства, физико-географических условий, маневренные действия малыми группами позволяет достичь полной победы над превосходящими силами противника, что подтверждается в военных конфликтах на современном этапе боевых действий на Ближнем Востоке, Северном Кавказе и Востоке Украины.

СПИСОК ЛИТЕРАТУРЫ:

- 1 <https://www.bbc.com/russian/features-54431129>. дата посещения. 25.08.2022 г.
- 2 Рябов А. Шаг к возрождению тактики // Военный вестник. – 1990. - № 11. – С. 70-74.
- 3 Цапенко П. Батальонная тактическая группа в «активной обороне» // Зарубежное военное обозрение, 1981. - № 2. – С. 29-34.
- 4 Асыллов Н.Ж. Генезис форм и способов действий пограничного отряда по охране государственной границы // Сборник научных трудов «Охрана и защита государственной границы. – М.: МВПКУ, 1987.
- 5 Асыллов Н.Ж. Формы и способы действий служебно-боевых действий пограничного отряда по охране государственной границы СССР и их дальнейшее совершенствование (по опыту пограничных отрядов Краснознаменного Восточного пограничного округа КГБ СССР): дисс. ... на соиск. уч. степ. канд. наук – М.: войсковая часть 2071, 1989.
- 6 Асыллов Н.Ж. Незаконные вооруженные формирования и тактика их действий // Научно образовательный журнал «Хабаршы». – Астана: НУО. - № 4. – 2018. – С. 14-21.
- 7 Жусупов Э.В. Организация разведки войск оперативного командования в специальных операциях на Южном стратегическом направлении Казахстана. – дисс. ... на соиск. уч. степ. докт. филос. – Астана: НУО, 2014.
- 8 Раев М.А. Казахстанская миротворческая бригада, ее возможности в миротворческих операциях: магистерская диссертация. – Щучинск, 2012.
- 9 Асыллов Н.Ж., Садуев Р.С., Койчыгулов К.Ж. Тактика ведения боевых действий против незаконных вооруженных формирований: Учебное пособие. – Алматы: ВИСВ, 2020. – 208 с.
- 10 Асыллов Н.Ж., Садуев Р.С., Койчыгулов К.Ж., Климов Э.В. Тактика ведения боевых действий против незаконных вооруженных формирований в горных условиях: Учебное пособие. – Алматы: АПС КНБ, 2020. – 257 с.

11 Рамм А. К чему привела американская тактика в украинском исполнении. – М.: Военное издательство, 2021. - № 3. – С. 8.

12 <https://news.rambler.ru/army/45243567-karabahskaya-voyna-obn.data> посещения. 11.09.2022 г.

13 <https://eadaily.com/ru/news/2020/11/21/taktika-blickriga-baku-okunulsya-v-krovavuyu-boynyu-v-karabahe-mnenie>. дата посещения. 28.08.2022 г.

REFERENCES:

1 <https://www.bbc.com/russian/features-54431129>. data poseshcheniya. 25.08.2022 g.

2 Ryabov A. SHag k vozrozhdeniyu taktiki // Voennyj vestnik. – 1990. - № 11. – S. 70-74.

3 Capenko P. Batal'onnaya takticheskaya gruppa v «aktivnoj oborone» // Zarubezhnoe voennoe obozrenie, 1981. - № 2. – S. 29-34.

4 Asylov N.ZH. Genezis form i sposobov dejstvij pogranichnogo otryada po ohrane gosudarstvennoj granicy // Sbornik nauchnyh trudov «Ohrana i zashchita gosudarstvennoj granicy. – М.: MVPKU, 1987.

5 Asylov N.ZH. Formy i sposoby dejstvij sluzhebno-boevyh dejstvij pogranichnogo otryada po ohrane gosudarstvennoj granicy SSSR i ih dal'nejshee sovershenstvovanie (po opytu pogranichnyh otryadov Krasnoznamennogo Vostochnogo pogranichnogo okruga KGB SSSR): diss. ... na soisk. uch. step. kand. nauk – М.: vojskovaya chast' 2071, 1989.

6 Asylov N.ZH. Nezakonnnye vooruzhennnye formirovaniya i taktika ih dejstvij // Nauchno obrazovatel'nyj zhurnal «Habarsy». – Astana: NUO. - № 4. – 2018. – S. 14-21.

7 ZHusupov E.V. Organizaciya razvedki vojsk operativnogo komandovaniya v special'nyh operacijah na YUzhnom strategicheskom napravlenii Kazahstana. – diss. ... na soisk. uch. step. dokt. filos. – Astana: NUO, 2014.

8 Raev M.A. Kazahstanskaya mirotvorcheskaya brigada, ee vozmozhnosti v mirotvorcheskih operacijah: magisterskaya dissertaciya. – SHCHuchinsk, 2012.

9 Asylov N.ZH., Saduev R.S., Kojchygulov K.ZH. Taktika vedeniya boevyh dejstvij protiv nezakonnyh vooruzhennyh formirovanij: Uchebnoe posobie. – Almaty: VISV, 2020. – 208 s.

10 Asylov N.ZH., Saduev R.S., Kojchygulov K.ZH., Klimov E.V. Taktika vedeniya boevyh dejstvij protiv nezakonnyh vooruzhennyh formirovanij v gornyh usloviyah: Uchebnoe posobie. – Almaty: APS KNB, 2020. – 257 s.

11 Ramm A. K chemu privela amerikanskaya taktika v ukrainskom ispolnenii. – М.: Voенное izdatel'stvo, 2021. - № 3. – S. 8.

12 <https://news.rambler.ru/army/45243567-karabahskaya-voyna-obn.data> poseshcheniya. 11.09.2022 g.

13 <https://eadaily.com/ru/news/2020/11/21/taktika-blickriga-baku-okunulsya-v-krovavuyu-boynyu-v-karabahe-mnenie>. data poseshcheniya. 28.08.2022 g.

Н.Ж. АСЫЛОВ, А.Т. ИСАБЕКОВ

ЗАМАНАУИ ЖАҒДАЙЫНДА ҚОРҒАНЫСТА ЖАЛПЫӘСКЕРИ
ҚОСЫЛЫМДАРМЕН ӨЗ-АРА ӘРЕКЕТІН БАСҚАДА ӘСКЕРЛЕРМЕН ЖӘНЕ
ӘСКЕРЛЕРМЕН ҚАЛЫПТАСТЫРУЫН ҚОЛДАНУ ТӘСІЛДЕРІН ЖӘНЕ
ТҮРЛЕРІН ЖЕТІЛДІРУ

Қазақстан Республикасы ҰҚК Шекара академиясы

С. Нұрмағамбетов атындағы Құрлық әскерлерінің Әскери институты

Бұл мақалада әлемде соңғы уақытта жеке қарулы қақтығыстар өткізу барысында жауынгерлік әрекет жүргізу түрлері және әдістері, сонымен қатар жаттығуларда, штабтық жаттығуларда, командалық штабтық әскери ойындарда қорғаныс әрекеттерін жүргізуді, Қазақстан Республикасының Қарулы күштерінде өткізілетіні қарастырылған. Қарсылас төңгенде тойтарыс барысындағы қорғаныс әрекеттерін жүргізгенде көзқарасын жасау процесінде, жауынгерлік тапсырманы қолайлы орындауға және қарсыластың жауынгерлік ілеуетін түзеуге әскерлерді қолдану әдісінің жаңасын іздеуге назарына көп аударуға жағдай жасау қажет.

Әскери құрылымдарға және басқада әскери бөлімдермен өзара әрекеттерді қорғаныста бөлімшелерді және бөлімдерді, жалпыәскери қосындылардың жауынгерлік әрекетін жүргізу әдістерін ұтымдылығын іздеуге ғылыми мақала бағытталған, сонымен қатар арнайы күштердің әртүрлі жағдайын жасауға арнайы тапсырманы және қойылған жауынгерлік тапсырманы тиімді орындауын қамтамасыз етуге оларды жетекшілік құжаттарды енгізу реті.

N.Zh. ASYLOV, A.T. ISABEKOV

IMPROVEMENT OF FORMS AND METHODS OF APPLICATION OF
COMBINED ARMS UNITS IN INTERACTION WITH OTHER TROOPS AND
MILITARY FORMATIONS IN DEFENSE IN MODERN CONDITIONS

Border Academy of the National Security Committee of the Republic of
Kazakhstan

Sagadat Nurmagambetov Military Institute of ground forces

This article discusses the methods and forms of warfare in the course of certain armed conflicts that have occurred recently in the world, as well as exercises, staff training, command and staff war games in the conduct of defensive actions conducted in the Land Forces of the Armed Forces of the Republic of Kazakhstan. In the process of developing views on conducting defensive actions in the course of repelling an invading enemy, the greatest attention is paid to finding new ways to use troops to align combat potential with the enemy and create conditions for the successful completion of a combat mission.

The scientific article is aimed at finding rational ways of conducting combat operations by combined arms formations, units and units in defense in cooperation

with units of other troops and military formations, including special operations forces, with their subsequent implementation in the guidance documents to ensure the effective performance of combat and special tasks in various conditions.

УДК 355.4

М.В. ЕРОФЕЕВ¹, Б.Р. КОЖАХМЕТОВ², Н.Т. БЕРДЫБЕКОВ³

¹кандидат военных наук, Академия материально-технического обеспечения имени генерала армии А.В. Хрулева, г. Санкт-Петербург;

²доктор философии (PhD), Национальный университет обороны имени Первого Президента Республики Казахстан – Елбасы, г. Астана;

³Национальный университет обороны имени Первого Президента Республики Казахстан – Елбасы, г. Астана.

НЕКОТОРЫЕ ВОПРОСЫ ТЫЛОВОЙ РАЗВЕДКИ В УРБАНИЗИРОВАННОЙ МЕСТНОСТИ, В УСЛОВИЯХ ВНУТРЕННЕГО ВООРУЖЕННОГО КОНФЛИКТА

В данной статье рассматривается роль разведки в урбанизированной местности в условиях чрезвычайной ситуации социального характера с предпосылкой перехода во внутренний вооруженный конфликт, обусловленной тем, что в настоящее время имеет место необходимость совершенствовать систему подготовки разведывательных органов нашей страны. В статье освещены актуальные вопросы по изменению форм и методов взаимодействия между разведывательными подразделениями силовых структур Республики Казахстан, так как это один из залогов успешного выполнения поставленных задач. Также упор сделан на предложениях и практических рекомендациях по внесению изменений в порядок применения оружия сотрудниками различных разведывательных подразделений Республики Казахстан, о необходимости пересмотра существующих требований к действиям в городских условиях потому, что от успешного осуществления разведки зависит не только успех операции, боя, но порой и жизнь многих военнослужащих.

Ключевые слова: *чрезвычайная ситуация, внутренний вооруженный конфликт, разведка, система подготовки, другие войска и воинские формирования.*

Актуальность данной статьи заключается в необходимости совершенствования разведки в урбанизированной местности, в условиях перехода социального конфликта во внутренний вооруженный конфликт, так как от качества разведывательных действий зависит не только успех операции или боя, но порой жизнь военнослужащих и мирных жителей.

В связи с многогранностью этой темы, в статье будут рассмотрены отдельные аспекты разведки в урбанизированной местности, а также предложения и практические рекомендации по их совершенствованию.

В первую очередь, рассмотрим влияние на успешность разведывательных действий специфических особенностей, свойственных, как внутреннему вооруженному конфликту, так и городским условиям.

Современные тенденции достижения военно-политических и военно-стратегических целей [1], и январские события, произошедшие в нашей стране, свидетельствуют о наличии угрозы возникновения внутреннего вооруженного конфликта, неслучайно в Военной доктрине Республики Казахстан, помимо военных конфликтов различной интенсивности, рассматривается внутренний вооруженный конфликт [1], то есть вооруженный конфликт между противостоящими сторонами в пределах территории одного государства, при котором вводится правовой режим чрезвычайной ситуации социального характера или чрезвычайного положения [1].

Чрезвычайная ситуация социального характера это следствие социального конфликта, который, в свою очередь, является такой стадией социальных противоречий, которая характеризуется перерастанием борьбы различных социальных групп, слоев или движений за свои интересы в борьбу против других социальных групп, слоев или движений [2].

Социальные конфликты существуют на разных уровнях.

Первый – это социальный *конфликт* на уровне общества в целом. В этот *конфликт* вовлекаются основные социальные общности и слои общества.

Второй – это социальный *конфликт* на уровне региона (края, области, республики и т. д.).

Третий – это социальный *конфликт* на уровне организации (предприятие, учреждение, неформальное *объединение*).

Четвертый – это социальный *конфликт* на уровне межгрупповых (малых групп – семьи, бригад, отделов и т.д.) и межличностных отношений [2].

Интересы, за которые возникает борьба на любом из уровней могут быть: экономическими, политическими, религиозно-этническими, либо смешанными, либо начинаться как экономические затем перерасти в политические и т.д.

В нашем случае рассматриваются роль и место социального конфликта на радикально-религиозной почве, с предпосылками перетекания во внутренний вооруженный конфликт в урбанизированной местности и влияние, которое в этих условиях будет оказано на разведывательные действия подразделений министерства обороны, других войск и воинских формирований, дислоцирующейся в местности конфликта.

Прежде, чем приступить к рассмотрению этих вопросов, необходимо определиться с целями. Например, если рассматривать внутренний вооруженный конфликт в городских условиях, с множеством «игроков», то очевидно, что самая активная часть оппозиции будет состоять из наиболее

заинтересованных участников в достижение своих целей всеми доступными средствами.

В настоящей статье – религиозные радикально настроенные исламисты. Опыт зарубежных стран показывает, что они могут иметь определенную степень организации, качественный идеологический компонент, материальные, финансовые, технические и даже административные ресурсы.

Предположим, что в областном центре – городе, условно назовем его «АК», проживают 600 000 человек различных национальностей, религиозных течений, вероисповеданий. В течение последних 5-7 лет представители одного из радикальных религиозных течений допускали случаи нападений на представителей государственных органов. Отличительными чертами их действий являлись; жестокость в отношении жертв, беспрецедентная уверенность в правоте своих действий, пренебрежение к последствиям, отсутствие страха перед правосудием, заблаговременная подготовка, решимость в достижении целей. Какая связь между нападениями, социальными конфликтами, гибридными войнами и разведкой? Самая прямая в условиях внутреннего вооруженного конфликта, возникшего в следствии Чрезвычайной ситуации социального характера основные задачи будут возложены на подразделения министерства обороны, других войск и воинских формирований, дислоцирующейся в местности конфликта.

Поэтому возможен любой ход событий, начиная от прямого нападения на воинскую часть Национальной гвардии, как в городе Актобе в Западном Казахстане, до создания атмосферы ужаса и хаоса, как это было и продолжается в ряде стран, например, в преддверии первой Чеченской кампании [3]. Опыт прошлого говорит, что когда речь идет о представителях радикальных исламских течений, то главный ресурс, за который ведется борьба – это люди, полностью подчиненные той идеологической установке, которую проповедают представители деструктивных течений, потому что, через адептов появляется доступ ко всем видам ресурсов.

Необходимо понимать, что враг для представителей деструктивных религиозных течений – все, кто не входит в их число и, соответственно, не разделяет их взгляды на мир, в первую очередь, представители силовых структур и органов государственного управления. Кто поддерживает деструктивные религиозные течения? Как правило, представители таких же взглядов, во всем мире и субъекты, заинтересованные в их действиях. Методы, используемые ими, разнообразны и изощрены.

Со слов участников боевых действий в Сирии, боевики того же Игил не жалеют ни себя, ни других. Поражает быстрота, с которой Игил расширял свое влияние на территории Сирии.

Возвращаясь к разговору об условной местности (области) «А» смоделируем ситуацию. Представители радикального ислама на протяжении нескольких лет пополняют свои ряды новыми адептами, в отдельных удаленных районах смогли добиться влияния на население больше, чем представители

законной власти. Совершаются террористические акции в отношении государственных служащих и представителей силовых структур. Не скрываясь, ведут сбор информации о местах проживания и семьях военнослужащих. Занимаются криминальным бизнесом и вовлечением в свои ряды представителей власти. Также можно предположить, что в определенный момент число местных радикальных исламистов будет увеличиваться за счет людей, прибывающих из других регионов и имеющих опыт ведения боевых действий. А государственная «машина» не успевает реагировать на эти изменения обстановки и работает в большей части с последствиями, в силу бюрократии, не компетенции отдельных должностных лиц, отсутствия эффективной стратегии и других факторов.

Давайте вспомним, как проходили события в городе Актобе в период террористического акта, совершенного группой радикальных исламистов: «На данный момент картина событий 5 июня 2016 года в Актобе в официальном изложении выглядит таким образом. По уточненным данным, преступники совершили вооруженное нападение на оружейный магазин «Паллада», где убили продавца и сотрудника охранного агентства, а также нанесли огнестрельное ранение трем прибывшим на место патрульным полицейским. При нападении на магазин «Пантера» преступниками один посетитель убит, а другой ранен. При перестрелке с прибывшим на место происшествия нарядом полиции три нападавших были уничтожены, один задержан», — сказал официальный представитель МВД Алмас Садубаев корреспондентам Tengrinews.kz и агентства «Интерфакс — Казахстан» [4]. По его данным, для нападения на воинскую часть Национальной гвардии вооруженные нападавшие захватили маршрутный автобус, высадили водителей и пассажиров, а затем автобусом протаранили ворота, где, проникнув на территорию, открыли «беспорядочную стрельбу, убив троих и ранив шестерых военнослужащих». В Актобе объявлен режим антитеррористической операции. Его жителям не рекомендуют выходить на улицы. Корреспондент Азаттыка в Атырау сообщает, что контроль усилен и в этом городе, который, как и Актобе, находится на западе страны. Вечером пресс-служба министерства обороны сообщила, что все войсковые части Казахстана переведены на усиленный режим после стрельбы в Актобе. Как отреагировали жители областного центра, например, жительница центрального района в Актобе, в комментарии Азаттыку по телефону сказала, что в городе отключен Интернет; закрыты торговые дома, крупные развлекательные центры и другие места большого скопления людей; местные телеканалы предостерегают население о контртеррористической операции, поэтому просят не выходить из дома. Кроме того, по ее словам, пришло уведомление об отмене по решению министерства образования сдачи Единого национального тестирования (ЕНТ), назначенной на 6 июня на территории двух крупных учебных заведений города. Говорит, что жители Актобе получили SMS-сообщения об установлении в городе красного уровня террористической опасности. Аким Актюбинской области Бердибек Сапарбаев позже обратился к населению региона с призывом проявлять спокойствие. «Идет плановая антитеррористическая операция. Хочу

еще раз заверить вас, что обстановка находится под полным контролем. На данный момент ситуация стабильна», — цитирует его информационный центр «Актобе акпарат» [5].

В статье приводятся сведения по нападению на воинскую часть Национальной гвардии. Для того, чтобы рассмотреть данную ситуацию под призмой гибридной войны. Так вот я считаю, что в условиях гибридной войны, участников событий было бы в разы больше, все началось бы с какого-нибудь инцидента, а *инцидент* – это какое-либо действие социальной группы или ее представителей, направленное против другой социальной группы или ее представителей [6]. В нашем случае например действия или слова представителя законной власти в адрес радикального религиозного течения либо его адептов. После этого на улицы областного центра выходят сотни агрессивно настроенных людей молодого и среднего возраста, требующие удовлетворения каких-нибудь незаконных требований, например, суд по шариату над представителем областного акимата.

Одновременно с этим в городах республиканского значения совершаются террористические атаки на государственные объекты, с целью не дать возможности переброски сил и средств из этих городов в условную местность (область).

Следующий шаг – установление своих порядков в отдельных удаленных населенных пунктах и отправка оттуда в областной центр последователей радикального религиозного течения. Увеличение уровня информационного противоборства с привлечением иностранных средств массовой информации и массивной активности в социальных сетях и мессенджерах, публикация угроз представителям силовых структур, с указанием их домашних адресов и сведений о близких родственниках.

Нападения с применением огнестрельного оружия на пункты постоянной дислокации представителей силовых структур, разрушение объектов обеспечения жизнедеятельности жителей города. Кому-то это покажется ужасающей фантазией, но не значит, что невозможно по своей природе, так как подобные события уже имели место в Ливии, Сирии и т.д.

Что в таком случае должны делать органы разведки подразделений министерства обороны, других войск и воинских формирований, дислоцирующейся в местности конфликта, какие меры им необходимо предпринять, чтобы выполнить боевые задачи.

Не будем забывать, что события происходят в условиях гибридной войны, то есть не исключаются возможности применения ударов высокоточным оружием, беспилотными ударными аппаратами по ключевым объектам обеспечения жизнедеятельности и государственного управления, что дополнительно усугубляет и без того непростую обстановку. На сегодняшний день подобное развитие событий может поставить в затруднительное положение не только командиров воинских частей, но и руководство силовых ведомств.

Также нужно принять во внимание, что органам разведки придется действовать не на территории врага, а непосредственно в наших городах, в условиях, когда противник внешне не стремится себя проявлять.

В этих условиях, военнослужащие разведывательных подразделений министерства обороны, других войск и воинских формирований, во-первых, из-за наличия формы и штатного вооружения демаскируют себя, во-вторых, из-за несовершенства нормативно-правовой базы они не могут применять оружие по своему решению без специального приказа, в-третьих, из-за отсутствия системы опознавания и слабого взаимодействия, разведчики не смогут друг друга даже определить в той или иной ситуации, в-четвертых, действия в городе, как правило, отрабатывают специальные подразделения органов КНБ, МВД, боевая подготовка разведывательных органов МО больше ориентирована на действия в полевых условиях.

Таким образом в настоящее время, когда подобное развитие событий является возможным вариантом, необходимо предпринимать меры по совершенствованию нормативно-правовой базы, в части порядка применения оружия и ответственности военнослужащих разведывательных органов, оптимизации боевой подготовки применительно к действиям в городских условиях, создание сил и средств, предназначенных для тыловой разведки.

Предусмотреть и закрепить в руководящих документах возможность ношения оружия военнослужащими разведывательных подразделений министерства обороны, других войск и воинских формирований на постоянной основе для обеспечения физической защиты себя и мирных жителей. Пример Актобе и Алматы показал, что силовые органы нашего государства могут действовать решительно, соразмерно поставленным задачам. В одной статье невозможно отразить все аспекты подготовки к подобным событиям, но с чего-то нужно начинать, потому что если ты не готов сейчас, потом будет поздно.

СПИСОК ЛИТЕРАТУРЫ:

1 «Военная доктрина Республики Казахстан» № 554 от 29 сентября 2017 года. https://www.akorda.kz/ru/security_council/national_security/voennuyu-doktrinu-respubliki-kazahstan, (дата обращения 19.04.2022 г.).

2 «Социальные движения и социальные конфликты: Лекция», <https://new2.intuit.ru/studies/courses/2296/596/lecture/21190>, (дата обращения 19.04.2022 г.).

3 Горностаев А.В. Первая Чеченская кампания 1994–1996 гг. <https://maxpark.com/community/14/content/2176542>, (дата обращения 19.04.2022 г.).

4 «Вооруженное нападение на воинскую часть в Актобе», <https://rus.azattyq.org/a/aktobe-napadeniya-oruzheinye-magaziny-voinskaya-chast-natsgvardia/27780657.html>, (дата обращения 19.04.2022 г.).

5 «Аким Актюбинской области Сапарбаев обратился к населению», https://tengrinews.kz/kazakhstan_news/akim-aktyubinskoy-oblasti-saparbaev-obratilsya-k-naseleniyu-295867/, (дата обращения 19.04.2022 г.).

6 Ожегов С.И. Толковый словарь русского языка // «Мир и Образование». – М., 2020. – С. 204.

М.В. ЕРОФЕЕВ, Б.Р. ҚОЖАХМЕТОВ, Н.Т. БЕРДЫБЕКОВ

ІШКІ ҚАРУЛЫ ҚАҚТЫҒЫС ЖАҒДАЙЫНДА УРБАНИЗАЦИЯЛАНҒАН
ЖЕРЛЕРДЕ ТЫЛДАҒЫ БАРЛАУДЫҢ КЕЙБІР МӘСЕЛЕЛЕРІ

РФ ҚК армия генералы А.В. Хрулев атындағы Материалдық-техникалық
қамтамасыз ету академиясы

Қазақстан Республикасының Тұңғыш Президенті – Елбасы атындағы
Ұлттық қорғаныс университеті

Бұл мақалада ішкі қарулы қақтығысқа көшудің алғышарты бар әлеуметтік төтенше жағдайдағы урбанизацияланған аймақтағы барлау қызметінің рөлі талқыланады, өйткені қазіргі уақытта біздің еліміздің барлау органдарын даярлау жүйесін жетілдіру қажеттілігі туындайды. Мақалада Қазақстан Республикасы құқық қорғау органдарының барлау бөлімшелерінің өзара іс-қимылының нысандары мен әдістерін өзгерту бойынша өзекті мәселелер көрсетілген, өйткені бұл алға қойылған міндеттерді табысты орындаудың кілттерінің бірі болып табылады. Сондай-ақ, Қазақстан Республикасының әртүрлі барлау құрылымдары қызметкерлерінің қаруды қолдану тәртібіне өзгерістер енгізу бойынша ұсыныстар мен практикалық ұсынымдарға, қалалық ортадағы іс-қимылдарға қойылатын талаптарды қайта қарау қажеттігіне баса назар аударылады, өйткені тек қана табысты емес. операция, шайқас, бірақ кейде және көптеген әскери қызметкерлердің өмірі.

Academy of material and Technical Support named after General of the army A.
V. Khrulev

National Defense University named after the first president of the Republic of
Kazakhstan – Elbasy

This article discusses the role of intelligence in an urbanized area in a social emergency with the prerequisite for a transition to an internal armed conflict, due to the fact that at present there is a need to improve the training system for the intelligence agencies of our country. The article highlights topical issues on changing the forms and methods of interaction between the intelligence units of the law enforcement agencies of the Republic of Kazakhstan, as this is one of the keys to the successful completion of the tasks. Also, emphasis is placed on proposals and practical recommendations on making changes to the procedure for using weapons by

employees of various intelligence units of the Republic of Kazakhstan, on the need to revise existing requirements for actions in urban environments, because not only the success of an operation, battle, but sometimes and the lives of many military personnel.

УДК 623:004

МНРТИ 78.25, 78.15

Н.К. БЕКТУРСЫНОВ¹, Б.С. КАСИМОВ², Д.А. КСЕНОФОНТОВ³

¹доктор философии (PhD), заместитель начальника Академии Национальной гвардии Республики Казахстан (по воспитательной и социально-правовой работе), полковник, г. Петропавловск;

²доктор философии (PhD), начальник кафедры Основ военной радиотехники и электроники Военно-инженерного института радиоэлектроники и связи МО Республики Казахстан, полковник, г. Алматы;

³магистр технических наук, доцент кафедры Основ военной радиотехники и электроники Военно-инженерного института радиоэлектроники и связи МО Республики Казахстан, полковник, г. Алматы.

АНАЛИЗ И ПЕРСПЕКТИВЫ ПРИМЕНЕНИЯ ИММЕРСИВНЫХ ТЕХНОЛОГИЙ ДЛЯ ОБУЧЕНИЯ ВОЕННЫХ СПЕЦИАЛИСТОВ ИНЖЕНЕРНОЙ НАПРАВЛЕННОСТИ

В статье рассмотрено применение иммерсивных технологий в качестве современных достижений в области образования. На основе определения иммерсивного подхода как комплекса приемов и способов организации продуктивного взаимодействия участников образовательного процесса в условиях виртуальной обучающей среды, обеспечивающей интерактивность обучения за счет сенсорного мультивекторного воздействия на обучающихся, с целью практико-ориентированного профессионального развития, разработана модель иммерсивного подхода в обучении. Проанализированы методы применения иммерсивных технологий и определены перспективы применения для обучения военных специалистов инженерной направленности. Выявлены проблемные вопросы, связанные с применением иммерсивных технологий в образовательной среде. Определены роль и место преподавателя при применении иммерсивных технологий в обучении. Выделены преимущества применения иммерсивных технологий перед классическими способами обучения.

Ключевые слова: *иммерсивные технологии, обучение, курсант, виртуальная реальность, образование, военный специалист, подход.*

Несмотря на приверженность к консервативным способам и приемам обучения в высших военно-учебных заведениях, обусловленной спецификой подготовки военных специальностей, трансформации в сфере образования предполагают использование при практической подготовке электронных образовательных ресурсов. Одним из способов повышения эффективности практической подготовки в сфере военного образования является использование иммерсивных технологий, позволяющих реализовать практическую составляющую в дистанционном (электронном) формате [1].

Это обусловлено наличием соответствующей нормативно-правовой базы [2], а также, к сожалению, «невозможностью» отработки полного цикла практического включения (использования) вооружения и военной техники ввиду опасности ее применения.

Иммерсивный подход можно представить следующим образом: комплекс приемов и способов организации продуктивного взаимодействия участников образовательного процесса в условиях виртуальной обучающей среды, обеспечивающей интерактивность обучения за счет сенсорного разнонаправленного воздействия на обучающихся с целью практико-ориентированного профессионального развития [3].

Под виртуальной обучающей средой можно понимать, как совокупность технологий VR и AR, так и других иммерсивных технологий, описываемых различными другими терминами [4] в зависимости от применения различных искусственных реальностей.

Исходя из определения, иммерсивный подход можно представить в виде модели, представленной на рисунке 1.



Рисунок 1. – Модель иммерсивного подхода в обучении.

Реализация на практике средств виртуальной реальности вполне «бесшовно» встраивается в конструктивистский подход к обучению, согласно которому обучающийся не просто использует заготовленные ему средства и

среды обучения, а выстраивает представления о среде, в которой ему предстоит действовать, и о задачах, которые ему предстоит решить непосредственно в процессе обучения [5].

Трехмерное, анимированное стереоскопическое изображение объектов, передающее объем, размеры, динамику движения, демонстрируемое в реальном пространстве и времени, переносится в виртуальное поле за счет системы позиционирования, функционирующей через специальные датчики. Благодаря компиляции многих технологических решений происходит восприятие виртуальных элементов точно так же, как и реальных [6].

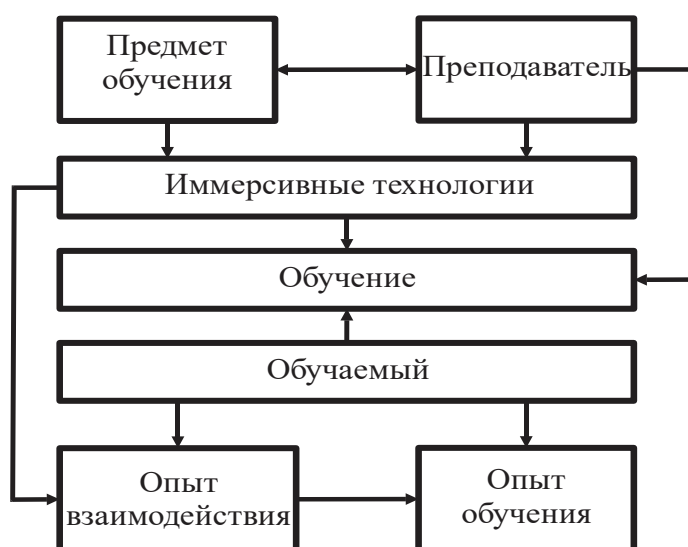
В перспективе применением иммерсивных технологий в подготовке военных специалистов инженерной направленности является моделирование работы на объектах будущей профессиональной деятельности в процессе выполнения служебных обязанностей по предназначению. Это подразумевает в качестве основной задачи реализацию полного погружения в модулируемый мир. При этом возрастает роль преподавателя, который служит своеобразным буфером на границе реального и моделируемого мира, моделируя поведенческие особенности и моторику, присущие будущей специализации. Положительной стороной использования иммерсивных технологий является возможность использования различных рецепторов обучающегося (зрительных, тактильных, слуховых, обонятельных) при изучении учебного материала. Это дает обучающемуся полное представление об исследуемых объектах, их основных характеристиках и особенностях применения. В данном случае на первый план выходит вопрос детальной проработки объектов, используемых в процессе обучения, поскольку не исключена возможность формирования у обучающихся «ошибочных» навыков [1]. Ведь, несмотря на все видимые достоинства применения технологий виртуальной реальности, есть риск оказаться в ловушке виртуальной компетентности [7].

В системе военного образования несомненным преимуществом технологий погружения видится сокращение затрат на обучение при сохранении вектора на получение практических навыков. Дополнительно возникает острая необходимость обучения преподавателей и внедрения в штат военных вузов подразделения по созданию и «ведению» информационной обучающей среды, используемой при отработке практических вопросов.

Таким образом, при внедрении иммерсивных технологий в учебный процесс, несомненно, будут достигнуты следующие преимущества перед консервативными способами обучения:

- ✓ возможность моделирования действий командира и личного состава;
- ✓ контроль действий обучаемых с возможностью их изменения;
- ✓ отсутствие внешних раздражителей, не присущих при работе на вооружении и военной технике;
- ✓ безопасность личного состава и материальных средств;
- ✓ реализация различных сценариев развития событий;
- ✓ повышение мотивированных обучаемых.

Хочется отметить, что соответствие квалификационным требованиям выпускника является продуктом комплексного воздействия профессорско-преподавательского состава, командиров и офицеров воспитателей, а введение в учебный процесс различных технологий в области современного высшего образования способствует повышению качества образования.

СПИСОК ЛИТЕРАТУРЫ:

1 Уварина Н.В., Полковников А.В. Анализ и перспективы применения иммерсивных технологий в системе подготовки офицеров российской армии // Современная высшая школа: инновационный аспект. – 2020. – Т. 12. – № 4. – С. 10 – 19.

2 Приказ Министра обороны Республики Казахстан от 22 января 2016 года № 41 «Правила организации учебного процесса с применением образовательных технологий в военных учебных заведениях, подведомственных Министерству обороны Республики Казахстан».

3. Корнеева Н.Ю., Уварина Н.В. Иммерсивные технологии в современном профессиональном образовании // Современное педагогическое образование. – 2022. – № 6. – С.17 – 22.

4 Корнилов Ю.В. К вопросу о терминологии и классификации иммерсивных технологий в образовании / Ю.В. Корнилов, А.А. Попов // Проблемы современного педагогического образования. – 2020. – № 68 – 2. – С. 171 – 174.

5 Воробьев Д.В. Виртуальная реальность как категория социальной философии, или что такое виртуальная реальность? / Д.В. Воробьев, А.А. Сироткина // Вестник Нижегородского университета им. Н.И. Лобачевского. Серия: Социальные науки. – 2008. – № 4 (12). – С. 89 – 94.

6 Азевич А.И. Модели использования иммерсивных технологий обучения в деятельности учителя информатики // Вестник Российского университета дружбы народов. Серия: Информатизация образования. – 2021. Т. 18. – № 2. – С. 152–161.

7 Зиннатов М.В. Виртуальные мастерские: иммерсивная технология профессионального образования будущего // Профессиональное образование и рынок труда. – 2021. – № 2. – С. 89 – 99.

REFERENCES:

1 Uvarina N.V., Polkovnikov A.V. Analysis and prospects for the use of immersive technologies in the system of training officers of the Russian army // Modern Higher School: Innovative Aspect. – 2020. – Т. 12. – № 4. – S. 10 – 19.

2 Order of the Minister of Defense of the Republic of Kazakhstan dated January 22, 2016. – № 41 “Rules for organizing the educational process using educational technologies in military educational institutions subordinate to the Ministry of Defense of the Republic of Kazakhstan”.

3 Korneeva N.Yu., Uvarina N.V. Immersive technologies in modern vocational education // Modern Pedagogical Education. – 2022. – № 6. – P.17-22.

4 Kornilov Yu.V. On the issue of terminology and classification of immersive technologies in education / Yu.V. Kornilov, A.A. Popov // Problems of modern pedagogical education. – 2020. – № 68 – 2. - S. 171 – 174.

5 Vorobyov D.V. Virtual reality as a category of social philosophy, or what is virtual reality? / D.V. Vorobyov, A.A. Sirotkin // Bulletin of the Nizhny Novgorod University. N.I. Lobachevsky. Series: Social Sciences. – 2008. - № 4 (12). – S. 89 – 94.

6 Azevich A.I. Models of the use of immersive learning technologies in the activities of an informatics teacher // Bulletin of the Peoples' Friendship University of Russia. Series: Informatization of education. – 2021. V. 18. – № 2. – S. 152 – 161.

7 Zinnatova M.V. Virtual workshops: immersive technology of future vocational education // Vocational education and labor market. – 2021. – № 2. – S. 89 –99.

**Н.К. БЕКТҰРСЫНОВ, Б.С. ҚАСЫМОВ, Д.А. КСЕНОФОНТОВ
ИНЖЕНЕРЛІК БАҒЫТТАҒЫ ӘСКЕРИ МАМАНДАРДЫ ОҚЫТУ ҮШІН
ҚАРҚЫНДЫ ТЕХНОЛОГИЯЛАРДЫ ТАЛДАУ ЖӘНЕ ҚОЛДАНУ
ПЕРСПЕКТИВАЛАРЫ**

Қазақстан Республикасы Ұлттық ұланының академиясы

Қазақстан Республикасы ҚМ Радиоэлектроника және байланыс әскери-инженерлік институты

Мақалада иммерсивті технологияларды пайдалану білім беру саласындағы заманауи жетістіктер ретінде қарастырылады. Иммерсивтік тәсілді қолдану негізінде оның көп салалы әдістері мен тәсілдері анықталды. Оның білім беру процесінде білім алушыға сенсорлық көпвекторлы әсер ету есебінен оқытудың интерактивтілігін қамтамасыз ететіні көрсетілген. Виртуалды оқыту білім беру үдерісіне қатысушылардың өзара әрекеттесуін ұйымдастырады және бағдарланған кәсіби даму, оқытуға иммерсивтік көзқарас моделін әзірлейді. Иммерсивті технологияларды қолдану әдістері талданады және әскери мамандарды дайындау үшін инженерлік техниканы қолдану перспективалары анықталды. Білім беру ортасында иммерсивті технологияларды қолдануға байланысты проблемалық мәселелер анықталды. Оқытуда иммерсивті технологияларды қолдануда оқытушының рөлі мен орны айқындалады. Оқытудың классикалық әдістеріне қарағанда иммерсивті технологияларды қолданудың артықшылықтары атап өтілді.

**N.K. BEKTURSUNOV, B.S. KASIMOV, D.A. KSENOFONTOV
ANALYSIS AND PROSPECTS FOR THE USE OF INTENSIVE
TECHNOLOGIES FOR THE TRAINING OF MILITARY ENGINEERING
SPECIALISTS**

Academy of the National Guard of the Republic of Kazakhstan

Military Engineering Institute of Radio Electronics and Communications of the Ministry of Defense of the Republic of Kazakhstan

The article discusses the use of immersive technologies as modern achievements in the field of education. Based on the definitions of the immersive approach as methods and participation in organizing the interaction of participants in the educational process in a high learning environment, considering the consideration of accounting for sensory multi-vector impact on students for the purpose of practice-oriented professional development, a model of immersive participation in attraction has been developed. The methods of application of immersive technologies are analyzed and the prospects for the use of engineering for the training of military specialists are determined. Problematic issues related to the use of immersive technologies in the educational environment are identified. The role and place of the teacher in the application of immersive technologies in teaching are determined. The advantages of using immersive technologies over classical teaching methods are highlighted.

УДК 355.4.43

Р.Б. АЛЬНАЗИРОВ

доктор философии (PhD), заместитель начальника Академии Национальной гвардии Республики Казахстан (по научной работе), полковник, г. Петропавловск.

**РАЦИОНАЛЬНОЕ ПОСТРОЕНИЕ
ВОЙСКОВЫХ ПОДРАЗДЕЛЕНИЙ НАЦИОНАЛЬНОЙ ГВАРДИИ
РЕСПУБЛИКИ КАЗАХСТАН ПРИ ВЫПОЛНЕНИИ ЗАДАЧ
В КРИЗИСНОЙ СИТУАЦИИ НА ОСНОВЕ
ГЕОИНФОРМАЦИОННЫХ СИСТЕМ**

В статье рассматривается методологический подход к рациональному построению войсковых подразделений Национальной гвардии при обеспечении режима чрезвычайного положения с учетом физико-географических условий местности на основе новых средств обработки и анализа геопространственной информации, построенных на принципах использования цифровой карты местности.

Ключевые слова: *кризисная ситуация, чрезвычайное положение, Национальная гвардия, войсковые наряды, правонарушитель.*

Известно, что неперенным условием устойчивого развития общества являются безопасность человека и окружающей среды, их защищенность от воздействия различных факторов. Исходя из основных положений Концепции национальной безопасности Республики Казахстан опасность для личности и государства представляют, как внешние, так и внутренние угрозы, среди которых угрозы экологического, техногенного и социального характера занимают далеко не последнее место.

Следовательно, при возникновении вооруженных и иных социальных конфликтов, крупномасштабных промышленных и транспортных катастроф, эпидемий, эпизоотий, наводнений и других опасных природных явлений, представляющих непосредственную угрозу безопасности жизни и здоровья людей, территориальной целостности и существования государства, могут появиться обстоятельства, устранение которых невозможно без применения чрезвычайных мер – введения правового режима чрезвычайного положения.

При этом боевой опыт при кризисной ситуации войсковых подразделений Национальной гвардии Республики Казахстан показывает, что при выполнении задач в районах чрезвычайного положения существенно изменяются содержание и режим их служебно-боевой деятельности, предопределяется необходимость использования специальных организационных форм, новых тактических способов, методов управления и руководства. В этих условиях изменяются приоритеты повседневно выполняемых войсковыми подразделениями

служебно-боевых задач, резко повышаются роль и значимость оперативности и мобильности в их действиях, концентрируются и задействуются дополнительные силы и средства для разрешения возникающих ситуаций, возрастают требования к обеспечению безопасности военнослужащих в районе чрезвычайного положения (ЧП), исключению внезапного нападения (проникновения) противника на районы расположения войск (объекты) [1].

Однако в настоящее время существует определенная диспропорция между требуемым количеством сил и средств для обеспечения режима чрезвычайного положения и имеющимися силами для выполнения служебно-боевых задач в повседневных условиях. Складывающаяся в стране обстановка вынуждает ограничивать расходы на содержание Национальной гвардии, оптимизировать их состав, численность и закупки вооружения и боевой техники. В то же время задачи поддержания режима чрезвычайного положения не потеряли своей актуальности. Возникает необходимость изыскивать пути создания совместных группировок органов внутренних дел, Национальной гвардии и воинских частей Вооруженных Сил Республики Казахстан в целях эффективного решения задач обеспечения правового режима чрезвычайного положения, требуется поиск новых и совершенствование существующих научных методик и математических моделей, обеспечивающих принятие наиболее целесообразных решений на их совместное применение [2].

Именно поэтому в настоящее время возникла необходимость проведения исследований в области повышения эффективности применения войсковых подразделений Национальной гвардии Республики Казахстан при обеспечении режима чрезвычайного положения.

Опыт показывает, что для выполнения служебно-боевых задач в районе чрезвычайного положения от войсковых подразделений Национальной гвардии Республики Казахстан будут выделяться различные войсковые наряды (патрули, посты охраны порядка, маневренные группы и др.). В настоящее время количество данных нарядов и их распределение на местности осуществляется эмпирическим путем в зависимости от опыта командиров (офицеров штаба). Это может существенно повлиять на сроки восстановления законности и правопорядка при обеспечении режима чрезвычайного положения и привести к негативным последствиям [3].

Территориальная распределенность войсковых нарядов Национальной гвардии, обеспеченных техническими средствами обнаружения нарушений, способных дестабилизировать обстановку, – одна из главных особенностей обеспечения режима чрезвычайного положения, которая характеризует его структуру и подчеркивает важность эффективной (быстрой и безошибочной) передачи информации о данных нарушениях в такой системе. Чаще информационная система является сосредоточенной или обычной системой, где все функции сконцентрированы в относительно небольшом объеме либо на небольшом расстоянии (в пределах определенной территории или объекта охраны). Кроме того, территориальное распределение сил и средств

Национальной гвардии в районах со сложной криминальной обстановкой имеет иерархическую, минимум двухуровневую структуру:

на нижнем, территориальном уровне обеспечиваются сбор, ввод данных (первичной информации) в систему, ее первичная обработка, анализ и передача на верхний уровень;

на верхнем уровне обеспечиваются интеграция поступающей информации, анализ в соответствии с задачами по нормализации обстановки и принятие решения.

Следовательно, для рационального построения войсковых нарядов Национальной гвардии в районах чрезвычайного положения необходимо создать систему, которая может реализовывать пять основных функций, представленных в порядке последовательного действия:

во-первых, обнаружение войсковыми нарядами (техническими средствами обнаружения) нарушений общественного порядка, в том числе несанкционированных проникновений нарушителей на объекты охраны или в район чрезвычайного положения (ОБНАРУЖЕНИЕ);

во-вторых, своевременный доклад о нарушениях на КП (ЗКП) соединений и воинских частей Национальной гвардии в удобном для оценки виде (ДОКЛАД);

в-третьих, оценка события и принятие решения на пресечение противоправных действий (ОЦЕНКА);

в-четвертых, управление войсковыми нарядами, в том числе совершение маневра к месту нарушений общественного порядка, для наиболее целесообразного (своевременного, с меньшими затратами или риском и др.) их применения (УПРАВЛЕНИЕ);

в-пятых, непосредственное пресечение нарушения общественного порядка войсковыми нарядами подразделений Национальной гвардии (ПРЕСЕЧЕНИЕ) [4].

Одним из направлений решения данной проблемы нам представляется внедрение новых средств обработки и анализа геопространственной информации, основанных на принципах геоинформационных систем (ГИС) при выполнении Национальной гвардией служебно-боевых задач в районах чрезвычайного положения.

С учетом некоторых особенностей подобная задача имеет место при блокировании района чрезвычайного положения. В данных условиях становится важным занять рубеж блокирования в кратчайшие сроки в целях недопущения выхода (проникновения) нарушителя или групп нарушителей, которые могут своими действиями негативно повлиять на обстановку внутри района чрезвычайного положения или покинуть его для проведения акций против общественного порядка в других городах (регионах).

Анализ выполнения служебно-боевых задач Национальной гвардией в районах со сложной криминогенной обстановкой показывает, что активных

участников массовых беспорядков, участников и исполнителей незаконных, опасных и вредоносных действий условно можно разделить на четыре типа:

тип А – молодежные группировки (футбольные фанаты, неонацисты и др.);

тип В – радикальные приверженцы нетрадиционных религиозных течений или исламисты (таткрифты);

тип С – террористические группы;

тип D – правонарушитель (вооруженный преступник, сбежавший из-под стражи заключенный и др.).

При противодействии разным типам нарушителей наиболее важным является фактор времени, определяющий наиболее быструю изоляцию района в целях недопущения их выхода (проникновения) из него и в конечном счете предотвращения их дальнейших вредоносных действий. Поэтому узловым моментом при блокировании района чрезвычайного положения является обеспечение своевременного прибытия подразделений Национальной гвардии на некоторый рубеж или совокупность рубежей на местности в целях перекрытия вероятных направлений движения нарушителей.

Формируемая при этом цифровая модель местности (ЦММ) должна адекватно отражать свойства местности с точки зрения возможных реализаций устремлений человека-нарушителя по дестабилизации обстановки в районе чрезвычайного положения. Очевидно, что нарушитель со здравым смыслом (а таковыми являются наиболее опасные нарушители) выберет место проведения преступных акций или маршрут выхода из района (проникновения в район) с наименьшими затратами, избегая при этом труднопреодолимые объекты и участки, где он может быть обнаружен. Нарушитель не появляется случайным образом в любом месте рубежа блокирования чрезвычайного положения. С большей вероятностью он будет перемещаться по местности с существенными значениями ее скрывающих свойств. Так образуются «криминальные каналы» перемещения нарушителей в районе чрезвычайного положения. Эти направления определяют наиболее вероятные сценарии действий нарушителя (группы нарушителей) и противодействие им подразделений Национальной гвардии. Следовательно, при фиксированном составе войсковых нарядов от подразделений Национальной гвардии максимальный эффект блокирования района чрезвычайного положения будет достигаться использованием их в местах с максимальными значениями скрывающих свойств местности, т. е. там, где ширина «криминального канала», а, следовательно, и протяженность блокируемого войсковыми нарядами локального участка минимальны.

Как правило, исходной в таких задачах является информация о местоположении сторон на некоторый момент времени. Тогда при наличии детальной информации о местности, представленной цифровой картой местности (ЦКМ), принятие эффективного решения по недопущению выхода (проникновения) нарушителей через рубеж блокирования может быть осуществлено на основе следующих двух подзадач.

Суть первой заключается в определении на ЦКМ координат точек, где максимально обеспечивается перекрытие «криминальных каналов». Совокупность таких точек принято называть *рубежом блокирования*.

Вторая подзадача заключается в построении на ЦКМ вокруг района чрезвычайного положения контура L , за пределы которого нарушители гарантированно не выйдут. Это означает, что за время прибытия подразделений Национальной гвардии на границу контура L нарушители будут находиться внутри контура. Область местности, ограниченную таким контуром, принято называть *совокупностью рубежей блокирования*, или контуром блокирования.

Первая подзадача характерна для случая, когда нарушители вероятнее всего относятся к типам А и D, т. е. возможно предположить их дальнейшие действия и направления перемещения. *Вторая подзадача* соответствует ситуации, когда отсутствует какая-либо информация о направлении выхода нарушителей из района чрезвычайного положения. Это наиболее характерно для нарушителей типов В и С. Поэтому для гарантированного предотвращения их выхода из района имеющимися силами и средствами необходимо найти границу той области на местности, прибыв на которую и расставив на ней необходимое количество военнослужащих, можно создать практически сплошной контур изоляции и заблокировать нарушителей внутри этого контура. По существу, из совокупности рубежей блокирования необходимо построить на ЦКМ район блокирования.

Каждая из подзадач решается путем сведения баланса времени движения подразделений Национальной гвардии и нарушителей с учетом принятой гипотезы о перекрытии «криминальных каналов». Рассмотрим особенности и подходы к их решению [5].

Пусть в некоторый момент времени t_0 в точке с координатами X_p (или в области, центр которой имеет координаты X_p) обнаружена группа нарушителей P типа В (рисунок 1). Предположительно, после неудачной попытки захвата оружия в оружейном магазине группа вышла из населенного пункта и имеет целью скрыться с места преступления, используя свойства местности. Будем считать известной скорость передвижения группы $V_p(t, l_p)$, зависящую от свойств местности (проходимость, скрывающие свойства и др.), по которой пролегает ее маршрут l_p .

В этом же районе в точке с координатами X_g расположено воинское подразделение G , способное заблокировать возможные направления движения группы нарушителей P . Подразделение G может перемещаться по местности на планируемый рубеж блокирования со скоростью $V_g(t, l_g)$, также зависящей от свойств местности на маршруте ее движения l_g .



Рисунок 1. – Общая постановка задачи.

Задачу группы нарушителей P можно представить, например, как задачу наискорейшего и скрытного выхода из района возможного преследования. Требуется на основе ЦКМ оценить возможность подразделения G по занятию рубежа (совокупности рубежей) блокирования. Это означает, что первоначально необходимо оценить за группу нарушителей P наиболее вероятную траекторию (одну или несколько) движения выхода из района l_p и для нее найти рубеж (совокупность блокирования) и маршрут l_g , обеспечивающие своевременное прибытие подразделения G .

Пусть в исходном положении группа нарушителей P находится в точке $P(x_0, y_0)$, и ей необходимо двигаться в сторону от города в направлении какого-либо объекта (населенный пункт, автомобильная дорога и др.). Обозначим объект точкой $O(x_1, y_1)$ (рисунок 2). Сущность задачи состоит в поиске траектории движения от точки P к точке O , обеспечивающей заданный критерий движения (время в пути, скрытность движения, их компромиссное значение и т. п.).

Очевидно, что из-за различных свойств местности (ее проходимость, наличие скрытых участков типа оврагов и балок, наличие леса, болот или каких-то затрудняющих движение участков местности и т. п.) возможных путей движения $y = y_i(x)$, ($i=1, 2, \dots$) может быть множество, как это показано на рисунке 2.

Если бы группа нарушителей P перемещалась по одному из них (пусть это будет линия $l_g = y(x)$), то время T перемещения по этой линии вычислялось бы по формуле

$$T = \int_{l_0} \frac{ds}{v(x, y)},$$

где ds – элемент пути; $v(x, y)$ – скорость передвижения в точке с координатами (x, y) .



Рисунок 2. – Формализация задачи поиска траектории движения группы нарушителей.

С учетом того, что элемент пути $ds = \sqrt{1 + y'^2} dx$ проходится за время $dt = \frac{ds}{v(x, y)} = \frac{\sqrt{1 + y'^2} dx}{v(x, y)}$, можно записать, что общее время на маршруте составляет

$$T[y(x)] = \int_{x_0}^{x_1} \frac{ds}{v(x, y)} = \int_{x_0}^{x_1} \frac{\sqrt{1 + y'^2}}{v(x, y)} dx.$$

Величина $T = T[y(x)]$ представляет собой функционал, определенный на множестве (достаточно гладких и дифференцируемых) функций $\{y(x)\}$, таких, что $y(x_0) = y_0$, $y(x_1) = y_1$, (см. рисунок 2).

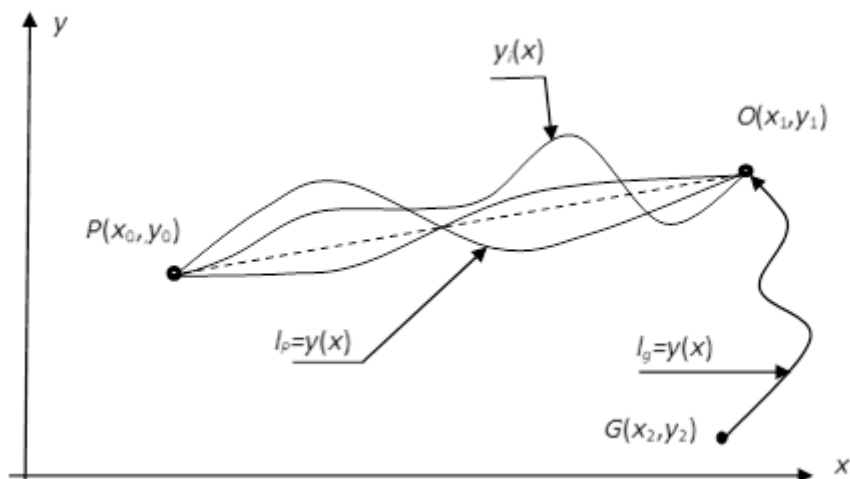
Для обеспечения условия, например, наискорейшего выхода группы нарушителей из района необходимо найти такую траекторию ее перемещения, при которой время движения, (зависящее от выбранного критерия передвижения по местности и, как следствие, от свойств местности), будет наименьшим.

Согласно этому можно записать, что функционал

$$T[y(x)] = \int_{x_0}^{x_1} \frac{\sqrt{1 + y'^2}}{v(x, y)} dx$$

принимает наименьшее значение на искомой нами функции.

Таким образом, задача отыскания наиболее вероятного маршрута группы нарушителей сводится к нахождению функции $y(x)$, минимизирующей приведенное выше выражение и удовлетворяющей условиям $y(x_0) = y_0$, $y(x_1) = y_1$.

Аналогично для обеспечения условия упреждающего прибытия перехватывающего подразделения от точки $G(x_2, y_2)$ к рубежу перехвата (пусть это также будет точка $O(x_1, y_1)$, см. рисунок 2), необходимо найти такую траекторию его перемещения $l_g = y(x)$, при которой время движения (также зависящее от свойств местности) будет наименьшим.

В общем случае подобные задачи решаются с помощью методов вариационного исчисления. Однако для реальной местности, аппроксимируемой матричной цифровой картой местности, вряд ли удастся построить достаточно гладкую функцию $y(x)$, минимизирующую указанное выражение. Поэтому для поиска траекторий движения предлагается воспользоваться алгоритмом Дейкстры, оптимизирующим путь на взвешенном графе.

Таким образом, можно утверждать, что в результате приведенных выше логических рассуждений созданы теоретические основы для построения алгоритма, с помощью которого руководитель, принимающий решение на организацию блокирования района чрезвычайного положения, вводя наиболее вероятные гипотезы о поведении нарушителей разных типов, может исследовать сложившуюся обстановку и с точностью цифровой информации о местности принять обоснованное решение на построение войсковых нарядов подразделений Национальной гвардии при изоляции района чрезвычайного положения.

СПИСОК ЛИТЕРАТУРЫ:

1 Козлов А.А. Некоторые тенденции повышения эффективности применения войсковых подразделений Национальной гвардии Республики Казахстан в районе чрезвычайного положения // Сбор. науч. ст. УО «ВА РБ». – 2009. – № 15. – С. 32–36.

2 Альназирова Р.Б. О некоторых вопросах применения войсковых подразделений при обеспечении режима чрезвычайного положения // Сбор. науч. ст. УО «ВА РБ». – 2008. – № 15. – С. 32–36.

3 Альназирова Р.Б. Действия Национальной гвардии в районе чрезвычайного положения // Вестник Академии НГ Республики Казахстан. – 2022. - № 4 (46) – С. 21-26.

4 Козлов А.А. Рациональное распределение сил и средств внутренних войск в районах чрезвычайного положения на базе геоинформационных технологий // Сбор. науч. ст. УО «ВА РБ». – 2009. – № 17. – С. 43–46.

5 Козлов А.А. Система обнаружения нарушений общественного порядка внутренними войсками в районе чрезвычайного положения // Сбор. науч. ст. УО «ВА РБ». – 2008. – № 15. – С. 15–18.

6 Булойчик В.М. Формализация адаптивного процесса принятия решений в системах военного управления / В. М. Булойчик, А. В. Герцев, Е. С. Макарова // Наука и воен. безопасность. – 2016. – № 1(48). – С. 53–56.

REFERENCES

1 Kozlov, A. A. Some trends in increasing the effectiveness of the use of military units of the National Guard of the Republic of Kazakhstan in the area of emergency / A. A. Kozlov // Collection. scientific. art. UO "VA RB". – 2009. – № 15. – P. 32-36.

2 Alnazirov, R. B. On some issues of the use of military subdivisions in ensuring the state of emergency / R. B. Alnazirov // Collection. scientific. art. UO "VA RB". – 2008. – № 15. – P. 32-36.

3 Alnazirov, R.B. Actions of the National Guard in the area of the state of emergency / R.B. Alnazirov // Bulletin of the Academy of the N.G. Republic Kazakhstan -2022.

No. 4 (46) – pp. 21-26.

4 Kozlov, A. A. Rational distribution of forces and means of internal troops in areas of emergency on the basis of geoinformation technologies / A. A. Kozlov // Collection. scientific. art. UO "VA RB". – 2009. – № 17. – Pp. 43-46

5 Kozlov, A. A. The system for detecting violations of public order by internal troops in the area of the state of emergency.

Р.Б. АЛЬНАЗИРОВ
ГЕОАҚПАРАТТЫҚ ЖҮЙЕЛЕР НЕГІЗІНДЕ ДАҒДАРЫС
ЖАҒДАЙЫНДА ТАПСЫРМАЛАРДЫ ОРЫНДАУ КЕЗІНДЕ ҚАЗАҚСТАН
РЕСПУБЛИКАСЫ ҰЛТТЫҚ ҰЛАНЫНЫҢ ӘСКЕРИ БӨЛІМДЕРІН ҰТЫМДЫ
ҚҰРУ

Қазақстан Республикасы Ұлттық ұланының академиясы

Мақалада жергілікті жердің цифрлық картасын пайдалану қағидаттарына негізделген геокеңістіктік ақпаратты өңдеу мен талдаудың жаңа құралдары негізінде жергілікті жердің физикалық-географиялық жағдайларын ескере отырып, төтенше жағдай режимін қамтамасыз ету кезінде Ұлттық ұланның әскери бөлімшелерін ұтымды құруға әдіснамалық тәсіл қарастырылады.

R.B. ALNAZIROV
RATIONAL CONSTRUCTION OF MILITARY UNITS OF THE NATIONAL
GUARD OF THE REPUBLIC OF KAZAKHSTAN PERFORMING TASKS IN A
CRISIS SITUATION BASED ON GEOINFORMATION SYSTEMS

Academy of the National Guard of the Republic of Kazakhstan

The article discusses the methodological approach to the rational construction of military units of the National Guard in providing state of emergency taking into account the physical and geographical conditions of the area based on new means of processing and analyzing geospatial information built on the principles of the use of digital maps.

УДК: 355.42

Н.А. КОРНИЛОВ¹, А.А. КОРНИЛОВ²

¹магистр военного дела и безопасности, начальник кафедры тактики и общевойсковых дисциплин Академии Национальной гвардии Республики Казахстан, полковник, г. Петропавловск;

²кандидат военных наук, ассоциированный профессор (доцент), член-корреспондент АВН Республики Казахстан, заместитель начальника Академии Национальной гвардии Республики Казахстан (по учебной работе), полковник, г. Петропавловск.

К ВОПРОСУ СОВЕРШЕНСТВОВАНИЯ ТАКТИКИ ДЕЙСТВИЙ ПОДРАЗДЕЛЕНИЙ НАЦИОНАЛЬНОЙ ГВАРДИИ

Изложены основы боевого применения батальонной тактической группы (*бтгр*), обоснованы основные тактические способы действий и новые подходы к методике обучения подразделений Национальной гвардии с учетом тенденций развития военной науки.

Ключевые слова: *способы тактических действий, батальонная тактическая группа, маневренная группа, группа поиска, боевая тройка, боевая подготовка, слаживание подразделений, разнородные подразделения.*

Практика современных военных и вооруженных конфликтов наглядно демонстрирует обязательное наличие перспективных технических средств вооруженной борьбы и их существенное влияние на тактику действий подразделений [1]. Совершенствуются средства ведения боевых действий, используются нетрадиционные тактические формы и способы, широко применяются беспилотные летательные аппараты и высокоточное оружие. В связи с чем возникает острая необходимость разработки новых подходов к подготовке личного состава, на основе анализа передового боевого (служебно-боевого) опыта и разработке содержательных учебных изданий.

Анализ опыта современных военных и вооруженных конфликтов также демонстрирует устойчивую тенденцию к созданию межвидовых группировок войск (подразделений), которая становится предпосылкой для успешного выполнения боевых (служебно-боевых) задач. Закономерно, что такой факт оказывает влияние на процесс организации боевой подготовки в подразделениях Национальной гвардии, в основу которой положен один из основных принципов – «Учить тому, что необходимо в боевой обстановке (при выполнении СБЗ)».

В Военной доктрине Республики Казахстан закреплено: «В целях повышения мобильности войск и адекватного реагирования на современные угрозы военной безопасности последовательно и планомерно проводятся меры по совершенствованию структуры, усилению состава и развитию инфраструктуры Национальной гвардии Республики Казахстан» [2]. В этой

связи, задачи, возложенные на Национальную гвардию, существенно расширились, прошли определенную трансформацию подразделения тактического звена, значительно повысилась их мобильность и огневая мощь, увеличен штат авиационных и артиллерийско-зенитных подразделений. Для каждого подразделения выработана своя система подготовки личного состава, однако совместное их применение и действия вызывали у руководства войск некоторую озабоченность. В связи с этим вопрос совместной подготовки разнородных подразделений приобрел особую значимость.

В конце 2020 года Главнокомандующий Национальной гвардией своим решением определил создать рабочую группу, из числа профессорско-преподавательского состава тогда еще Военного института Национальной гвардии совместно с офицерами Главного командования Национальной гвардии. В начале 2021 года сформированный коллектив разработчиков приступил к решению данной задачи.

Предстояло решить главную задачу – на основе обобщенного опыта действий подразделений и силовых структур во внутреннем вооруженном конфликте, по локализации незаконно-вооруженных формирований (групп) (далее НВФ (Г)), выработать единый подход и понимание в применении имеющихся сил и средств.

Хотелось бы отметить, что такая работа, имеющая научный подход и в таких масштабах, с привлечением всех подразделений и на разных уровнях апробации, проводилась впервые.

В стенах ВУЗа были спланированы и проведены исследования в два этапа, первый с 01 по 13 февраля 2021 года и второй с 22 по 27 февраля 2021 года, по результатам которых было уточнено наименование временно формируемого подразделения (*бтгр*), обозначены проблемы его формирования, с учетом обязательных принципов самостоятельности и автономности, определены необходимые боевые порядки и управленческие единицы (офицеры по специальности) для организации работы на пункте управления. Проведена первая апробация действий, в ходе которой конкретизирован способ войсковых действий, такой как поиск с использованием сил и средств артиллерийско-зенитных подразделений, ПсН и подразделений обеспечения. В дальнейшем выработаны определенные усредненные показатели (нормативы) полосы действий для одного военнослужащего, скорректированы действия малой группы (боевой тройки), выработан новый метод (способ) поиска – «ПРУЖИНА».

В последующем войсковая апробация проводилась на базе центра боевой и методической подготовки в п. Жетыген Алматинской области с привлечением армейской авиации (МИ-171Е). Дополнительно на базе учебного центра «Айша-Биби» регионального командования «Юг» Министерства обороны Республики Казахстан, с привлечением сил и средств артиллерийско-зенитных дивизионов воинских частей Национальной гвардии и курсантов Военного института Национальной гвардии. В процессе апробации были уточнены задачи расчетов

зенитных подразделений, вопросы организации взаимодействия в ходе поиска подразделениями оперативного назначения с аздн, апробирована система целеуказаний с использованием знаков семафора, используемого в военно-морских силах, уточнены возможности армейской авиации авиационной базы Национальной гвардии в поиске и порядок организации взаимодействия с аздн.

С учетом практики тренировок и апробаций успешно проведен ряд тактических учений, способствующий выработке единого подхода и понимания в применении имеющихся сил и средств.

Результаты проведенной работы были оформлены в виде *учебно-методического пособия* «Батальонная тактическая группа в специальной операции по прекращению деятельности незаконных военизированных (вооруженных) формирований (групп)», общим объёмом 135 страниц, которое используется в учебно-воспитательном процессе Академии и подразделениях Национальной гвардии Республики Казахстан [3].

Работа по поиску путей совершенствования тактики применения сил и средств Национальной гвардии продолжается, появляются проблемные вопросы, и соответственно, идет поиск новых идей по решению этих вопросов.

В контексте изложенного необходимо отметить еще одну проблему, с которой постоянно сталкиваются командиры подразделения, это качество проведения занятий по боевой подготовке. Несмотря на принимаемые меры Главным штабом по оптимизации боевой службы, объем СБЗ непрерывно возрастает, следовательно, время, предназначенное на боевую подготовку, ограничивается. В подобных условиях видится решение данной проблемы через призму подготовки бтгр в поиске, которой посвящено учебное издание. В целях решения данной проблемы необходимо разъяснить и обосновать отдельные моменты:

1. Наименование – батальонная тактическая группа (бтгр). Данный термин не нов и ранее было предложен и утвержден по двум причинам: во-первых – по аналогии выводам, сформулированным С.А. Жасузаковым в своем учебном издании, имеющем ограничение по распространению, где обосновывается целесообразность формирования батальонных (бригадных) групп при выполнении задач в локальных войнах и конфликтах [4]; во-вторых – у нас уже существует понятие СТГ (сводная тактическая группа), которая предназначена для пресечения массовых беспорядков.

2. Почему выбран способ войсковых действий как поиск?

По мнению разработчиков, именно этот способ отражает весь спектр приемов и способов, которыми должен овладеть наш «боец» для выполнения служебно-боевых задач в условиях вооруженного конфликта. Так, например, действуя в поиске, военный служащий отрабатывает такие приемы, как изучение местности и наблюдение (элемент разведки, военной топографии и следопытства), удержание оружия, перевод его в различные положения (манипуляции с оружием), перемещение по местности и занятие позиции, а

также непосредственные действия по локализации объекта поиска (огневая подготовка, тактическая и тактико-специальная подготовка).

Как правило, поиск НВФ (Г) в ночное время, в условиях вооруженного конфликта не заканчивается, но в случае его остановки, группа поиска переходит в заслон, который предусматривает такие элементы боевого порядка, как наблюдательные посты (далее НП) и дозоры [5]. Для того, чтобы организовать боевую службу НП, необходимо организовать наблюдение и определить систему огня (разведка, ВТп, огневая подготовка), произвести ряд инженерных работ (инженерная подготовка) и т.д.

Ну и, конечно же, во всех вышеперечисленных случаях организуется управление и связь (подготовка по связи).

Таким образом, организовав тренировку или проверку подразделений (войск) на основе оперативного (тактического) замысла, связанного с поисковыми мероприятиями, можно всесторонне проверить готовность подразделений к действиям в условиях вооруженного конфликта.

Помимо этого, необходимо провести аналогию с тактической подготовкой (общевойскового боя), обучая действиям в поиске, одновременно учим действовать в наступлении, а действуя в заслоне, действовать в обороне.

3. Полоса поиска одному военнослужащему определена до 10 м [3].

Традиционно для ведения поиска в руководящих документах определялось – 8-10 м на открытой местности. В принципе, эта норма оставлена без изменений, так как апробирование и практика подтвердили необходимую эффективность.

Рассматривая данный нормативный показатель, необходимо подчеркнуть его универсальность и обратиться к теории тактики общевойскового боя, где определено для мотострелкового отделения фронт наступления до 50 м, а фронт обороны до 100 м. В условиях ведения поиска получаем некую середину до 90 м.

4. Маневренная группа составляет основу бтгр, которая формируется из штатных взводов оперативного назначения роты, соответственно, необходимо обеспечить тренировку и проверку слаживания тактического звена: взвод – рота – батальон. Имея в штате снайпера, гранатометчика РПГ-7В и его помощника, расчеты АГС-17 и ПКМС, во взаимодействии с подразделением аздн (120 мм М и расчеты ЗУ-23-2), обеспечиваем их тренировку в выполнении задач по боевому предназначению [3].

Необходимо отметить, что специалисты из состава роты боевого обеспечения (рбо): радиотелеграфист, расчет применения огнеметно-зажигательных и специальных средств, расчет саперов и кинолог со служебной собакой, которые формируют группу боевого обеспечения, также в ходе совместной подготовки получают бесценный опыт действий.

При апробировании получены положительные результаты по варианту взаимодействия расчетов ЗУ-24-2 с подразделениями оперативного назначения в ходе поиска, определении возможностей армейской авиации, имеющейся на вооружении в Национальной гвардии (МИ-171Е), а также особенностей

взаимодействия ее с аздн и уточненная методика корректировки огня артиллерии с использованием МИ-171Е.

5. В ходе исследования и обобщения имеющегося опыта подразделений специального назначения и действий войск при выполнении подобных задач, выработан новый метод (способ) поиска – «ПРУЖИНА» [3]. В отличие от ранее существующих методов, боевой порядок строился не в линию или колонну, а распределялся боевыми тройками по принципу «тройка – три тройки (отделение) – три отделения (взвод). Обоснованность метода исходит из опыта выполнения поисковых мероприятий, где совместно действовали подразделения оперативного назначения и специального назначения. Сущность данного метода подробно изложена в упомянутом выше учебно-методическом пособии. Важно подчеркнуть особенность применения данного метода, это обеспечение принципа – *прикрой и будь прикрытым*.

6. В пособии уточнены вопросы управления, обобщены сигналы управления по радио и знаки с использованием рук – жесты. Вскрыты проблемы и определены пути решения обеспечения связи между разнородными подразделениями, особенно с авиацией. Вся справочная информация изложена в приложениях к учебному изданию и позволяет командиру не «копаться и перелопачивать» большой объем необходимых документов и литературы, а обратиться к одному источнику.

Вышеперечисленный спектр обоснований является не окончательным, так как необходимость оценки эффективности данных действий будет возникать всегда, с учетом роста технических возможностей и оснащенности подразделений, а соответственно, исследования в данном направлении необходимо продолжать.

Таким образом, существует необходимость продолжить работу по совершенствованию тактических действий подразделений с учетом внедрения в элементы боевого порядка перспективных технических средств разведки, связи и БПЛА.

СПИСОК ЛИТЕРАТУРЫ:

1 Корнилов А.А. О совершенствовании применения оружия нелетального действия для обеспечения режима ЧП и АТО // Вестник Военного института Национальной гвардии Республики Казахстан. – 2022. - № 2 (44). – С. 69 – 76.

2 Военная доктрина Республики Казахстан. – Астана, 2022.

3 «Батальонная тактическая группа в специальной операции по прекращению деятельности незаконных военизированных (вооруженных) формирований (групп)»: Учебно-методическое пособие. – Петропавловск: ВИ НГ Республики Казахстан, 2021.

4 Жасузаков С.А. Боевые тактические группы (опыт боевого применения) в локальных войнах и военных конфликтах. – Нур-Султан, 2020.

5 Селиванов М.В. Основы служебно-боевого применения Национальной гвардии Республики Казахстан: учебное пособие. – Астана, 2016.

6 Батюшкин С.А. Подготовка и ведение боевых действий в локальных войнах и вооруженных конфликтах: учебное пособие. – Москва : КНОРУС, 2018.

7 Баранов А.Р. Разведывательная подготовка подразделений специального назначения: Учебно-практическое пособие. – 3-е изд. – М.: Академический проект, 2018.

8 Музыченко Д.П. Проблемные вопросы моделирования боевых действий межвидовых группировок войск // «Вестник Военного института ВВ МВД Республики Казахстан». - № 1 (11), январь 2014. – С. 63.

REFERENCES:

1 Kornilov A.A. O sovershenstvovanii primeneniya oruzhiya ne letal'nogo dejstviya dlya obespecheniya rezhima ЧНР i АТО // Vestnik Voennogo instituta Nacional'noj gvardii Respubliki Kazahstan. - 2022. - № 2 (44) - S. 69 – 76.

2 Voennaya doktrina Respubliki Kazahstan. Astana, 2022.

3 Batal'onnaya takticheskaya gruppy v special'noj operacii po prekrashcheniyu deyatel'nosti nezakonnyh voenizirovannyh (vooruzhennyh) formirovanij (grupp): Uchebno-metodicheskoe posobie. – Petropavlovsk: VI NG Respubliki Kazahstan, 2021.

4 ZHasuzakov S.A. Boevye takticheskie gruppy (opyt boevogo primeneniya) v lokal'nyh vojnah i voennyh konfliktah. – Nur-Sultan, 2020.

5 Selivanov M.V. «Osnovy sluzhebno-boevogo primeneniya Nacional'noj gvardii Respubliki Kazahstan»: Utverzhdeno kak uchebnoe posobie. Astana, 2016.

6 Batyushkin S.A. Podgotovka i vedenie boevykh dejstvij v lokal'nyh vojnah i vooruzhennykh konfliktah: uchebnoe posobie. – Moskva : KNORUS, 2018.

7 Baranov A.R. Razvedyvatel'naya podgotovka podrazdelenij special'nogo naznacheniya: Uchebno-prakticheskoe posobie. – 3-e izd. – М.: Akademicheskij proekt, 2018.

8 Muzychenko D.P. Problemnye voprosy modelirovaniya boevykh dejstvij mezhvidovykh gruppировок vojsk // Vestnik Voennogo instituta VV MVD Respubliki Kazahstan. - № 1 (11), yanvar' 2014. – S.63.

Н.А. КОРНИЛОВ, А.А. КОРНИЛОВ

ҰЛТТЫҚ ҰЛАН БӨЛІМШЕЛЕРІНІҢ ТАКТИКАЛЫҚ ӘРЕКЕТТЕРІН ЖЕТІЛДІРУ СҰРАҒЫНА

Қазақстан Республикасы Ұлттық ұланының академиясы

Мақалада батальондық тактикалық топты жауынгерлік (бтт), қолдану негіздері, негізгі тактикалық әрекет тәсілдері және әскери ғылымның даму тенденциясын ескеріп, Ұлттық ұлан бөлімшелерін оқыту әдістемесінің жаңа тұрғылары жазылған.

N. KORNILOV, A. KORNILOV

TO THE PROBLEM OF IMPROVING TACTICS OF THE NATIONAL GUARD UNITS

National Guard Academy of the Republic of Kazakhstan

The basics of the combat use of the battalion tactical group (btgr) are outlined, the main tactical methods of action, new approaches to the methodology of training National Guard units taking into account the trends in the development of military science are substantiated.

УДК 355.121.1

Р.Б. АЛЬНАЗИРОВ¹, С.Т. АХМЕТОВ²

¹доктор философии (PhD), заместитель начальника Академии Национальной гвардии Республики Казахстан (по научной работе), полковник, г. Петропавловск;

²магистр педагогических наук, заместитель начальника кафедры тактики и общевойсковых дисциплин Академии Национальной гвардии Республики Казахстан, полковник, г. Петропавловск.

О РОЛИ СЕРЖАНТОВ УЧЕБНОГО ПОДРАЗДЕЛЕНИЯ В РЕШЕНИИ ЗАДАЧ ПО ПОДГОТОВКЕ БУДУЩИХ ОФИЦЕРОВ

В статье раскрывается место сержанта учебного подразделения в системе управления высшего военного, специального учебного заведения (далее – ВСУЗ). Уточняется содержание функции сержанта, особенно его роль в формировании профессиональных компетенций будущих офицеров, решении задач учебно-воспитательного процесса, повседневной и служебной деятельности учебного подразделения. Проведен анализ современного состояния укомплектованности сержантского состава и их соответствия предъявляемым требованиям на примере Академии Национальной гвардии Республики Казахстан. Обоснована необходимость принятия мер по созданию новой системы отбора, подготовки и управления деятельностью сержантов учебных подразделений ВСУЗ.

Ключевые слова: *система военного управления, офицер, сержант, профессиональные компетенции, учебно-воспитательный процесс, повседневная деятельность, служебная деятельность.*

*«Армией командую я и сержанты»
Четырежды Герой Советского Союза,
кавалер двух орденов «Победа»,*

Геополитическая обстановка на современном этапе, в том числе военно-политическая ситуация в регионе и социальные процессы в стране, требуют наличия у государства высокопрофессиональной военной организации. Военный потенциал государства должна быть способна адекватно реагировать на военные угрозы [1].

Профессионализм военной организации складывается из профессионализма его субъектов: офицеров, сержантов и солдат. При этом, из этих категории военнослужащих, офицеры и сержанты играют решающую роль в системе боевой подготовки, передаче многолетнего опыта и воинских традиции следующим поколениям, особенно те, кто непосредственно руководят тактическими подразделениями и воинскими частями, органами военного управления, осуществляющими координирование вопросов боевой подготовки, повседневной службы и боевого применения войск.

В постсоветский период общественные отношения, экономическая ситуация в стране оказали разрушительное влияние на состояние укомплектованности войск Казахстана. Большое количество офицеров, особенно в среднем и нижнем звеньях управления, прапорщиков и сержантов уволились, перевелись и уехали в свои исторические родины. Были и много других проблем, которые вытекали из вышеперечисленных обстоятельств. В их числе: массовое дезертирство, самовольное оставление части, «дедовщина», разрушение нравственных основ воинской службы, что привело к деморализации и деидеологизации военной организации. Были и множество других проблем.

В этот трудный период особенно тяжелые испытания выпали на офицеров-командиров, которые натурально выживали в сложившихся реалиях существования военной организации. Только они знают, каким образом они умудрились сохранить свои воинские части и подразделения. Не говоря о решении государственно важных задач, возложенных законодательством, им приходилось изыскивать возможность накормить, обути, одеть подчиненных солдат, спасти их от голода и холода.

Мы не должны забывать об этом, отдать должное офицерам, прапорщикам, сержантам и солдатам 90-ых годов за самоотверженный ратный труд, сохранение и создание военной организации, всесторонне изучать и распространять их опыт, на их основе укреплять оборону страны в целом.

Необходимость повышения профессионализма военной организации актуализируется в условиях совершенствования тактики, способов и средств боевых действий.

Подготовка офицеров для военной организации страны осуществляется, в основном, в военных, специальных учебных заведениях, подведомственных силовым ведомствам и на военных кафедрах гражданских вузов страны, а также в иностранных военных вузах на договорной основе. На первый взгляд, система подготовки офицеров соответствует всем предъявляемым требованиям по

созданию профессиональной армии, и в этом процессе нет принципиальных и системных недостатков. Офицеры получают высшее образование по соответствующей специальности в установленные сроки обучения с освоением определенных объемов теоретического обучения.

А подготовка сержантов для военной организации в каждом ведомстве осуществляется по разной системе. Так, если для частей и подразделений Министерства обороны сержанты готовятся в специальном учебном заведении Кадетском корпусе, то для других силовых ведомств, сержанты готовятся в учебных частях и по дополнительной программе на курсах повышения квалификации. Если, срок обучения сержантов для для частей и подразделений Министерства обороны в Кадетском корпусе составляет 3 года, то для других силовых ведомств, сержанты готовятся в учебных частях и по дополнительной программе на курсах повышения квалификации составляет, как правило, всего лишь 1-3 месяца.

В данной статье мы решили не акцентировать внимание на курсах подготовки сотрудников для специальных ведомств по различным срокам обучения в зависимости от специфики их предстоящих функций, а также на процессы подготовки других специалистов.

Как видно, с учетом общей системы подготовки и срока обучения, сравнивать профессионализм сержантов, прошедших подготовку в Кадетском корпусе и в учебных частях, на курсах повышения квалификации, не целесообразно. С другой стороны, также не целесообразно увеличивать сроки обучения с учетом общего срока срочной воинской службы 1 год, поскольку, для обучения в учебные части направляются солдаты срочной воинской службы.

Силовые ведомства предпринимают адекватные меры по систематизации подготовки младших командиров. Например, Национальная гвардия Республики Казахстан провела определенные организационно-правовые и другие работы по созданию в ближайшей перспективе военного колледжа.

Однако, эта проблема актуальна на сегодняшний день и требует незамедлительного решения. Острая потребность принятия неотложных мер обусловлена важностью функции сержантов в повседневной жизнедеятельности, боевой подготовке, служебно-боевой деятельности подразделения. Данная проблема является причиной многих недостатков, происходящих ежедневно в подразделениях и воинских частях силовых ведомств. Нарушение мер безопасности, в следствие чего получение травм и увечий, гибель военнослужащих, нарушение правил и предательство интересов воинской и боевой службы, а также другие серьезные проступки, перечень которых бесконечен, кроме других факторов и причин, напрямую связано с ненадлежащим исполнением должностных обязанностей сержантами ввиду низкого уровня их профессионализма.

Отдельного внимания требует комплектование учебных подразделений военных вузов сержантским составом. Сержант учебного подразделения

военного вуза должен обладать самыми высокими качествами лидера, субъекта обучения и воспитания [2].

С сокращением сроков срочной воинской службы, в военные вузы поступают военнослужащие срочной службы сержантского состава, обладающие более низкими компетенциями, чем были раньше, до перехода на одногодичную срочную службу. Вместе с тем, в связи с вхождением национальной системы образования в Болонский процесс, внедрением ЕНТ для поступления в вузы, количество поступающих сержантов в военные вузы сократилось существенно. Это связано с тем, что, в период прохождения воинской службы у него отсутствует возможность для соответствующей подготовки к ЕНТ.

В виду отсутствия сержантов, имеющих соответствующую готовность для выполнения должностных обязанностей, на должности сержантского состава учебных подразделений назначаются выпускники средних школ, которые знают о системе руководства воинскими подразделениями только на уровне представлений.

В данных условиях возникает противоречие между требованиями по исполнению определенных функций сержанта, закрепленных в должностных (специальных) обязанностях, требуемым уровнем формирования его готовности к исполнению тех самых обязанностей и условиями, в которых осуществляется его подготовка: место подготовки, срок обучения, содержание подготовки.

В целях обоснования роли и значения сержантов в системе руководства воинскими подразделениями при выполнении поставленных задач в мирное и военное время, мы провели сравнительный анализ функций сержантов, офицеров ротного и батальонного звеньев согласно должностным обязанностям, определенным в Уставе внутренней службы Вооруженных Сил, других войск и воинских формирований Республики Казахстан [2].

Анализ функций, указанных выше должностных лиц, показал четкую структуру вертикальной формы управления в воинских подразделениях. В этой структуре офицеры батальонного звена выполняют функции элемента координирующего деятельность более низших звеньев системы, офицеры ротного звена осуществляют организационные функции процесса, а непосредственное руководство реализацией поставленных задач осуществляется сержантами. В данной структуре управления, недостаток в одном звене приводит к снижению эффективности работы всей структуры [4].

К основным функциям, выполняемым сержантами, относятся:

- обучение и воспитание личного состава;
- осуществление контроля за наличием, ежедневный осмотр, содержание в порядке и исправности вооружения (военной техники);
- привитие личному составу уважения к службе, бережному отношению к своему вооружению и военной технике;
- выработка у личного состава строевой выправки и физической выносливости;

- забота о подчиненных и внимание в их нужды, проведение с ними индивидуальных бесед и консультирование их по вопросам развития личных профессиональных качеств и улучшения воинской дисциплины;

- осуществление контроля за соблюдением распорядка дня (регламента служебного времени), чистотой и внутренним порядком в подразделении, соблюдением подчиненными воинской дисциплины;

- требование от подчиненных опрятности, исправности обмундирования и обуви, правильной подгонки снаряжения, соблюдения ими правил личной и общественной гигиены, ношения военной формы одежды;

- проверка личного состава по окончании стрельб, учений и занятий, чтобы боеприпасы и гильзы были сданы, у подчиненных не оставалось боевых и холостых патронов, гранат, запалов и взрывчатых веществ;

- осведомленность о том, где находятся и что делают подчиненные и др.

К сожалению, по вышеизложенной ситуации и вытекающей из этого объективной причине – отсутствия готовности к выполнению должностных и специальных обязанностей, эти функции сержантским составом выполняются не на должном уровне, что приводит к цепной реакции снижения эффективности образовательной деятельности военного вуза и профессионализма военной организации в целом.

Во-первых, из-за низкого уровня работы сержанта учебного подразделения военного вуза снижается уровень формирования профессиональных компетенций у подчиненных курсантов.

Во-вторых, из-за низкого уровня сформированности профессиональных компетенций у тех самых курсантов – будущих офицеров, снижается эффективность служебно-боевой деятельности и боевой подготовки подразделений силовых ведомств.

В-третьих, из-за низкой эффективности служебно-боевой деятельности и боевой подготовки подразделений, для осуществления подготовки будущих офицеров в военные вузы направляются офицеры и сержанты с низким уровнем профессиональной готовности, которые не оказывают существенного влияния на повышение действенности учебно-воспитательного процесса.

Данное обстоятельство привело к вынужденной подмене одних звеньев управления другими вышестоящими. Функции сержантов выполняют лейтенанты и старшие лейтенанты, их функции капитаны и майоры и далее.

Может было бы и лучше, если бы обязанности сержанта выполнял лейтенант, имеющий 4-летнюю подготовку в военном вузе, с высшим образованием, готовностью командовать взводом и ротой. Однако, он не сможет находиться рядом с курсантом круглосуточно, соответственно, не реализует в полном объеме предназначение сержанта.

Тем самым, мы пришли к следующим выводам:

1. Необходимо создать и наладить систему подготовки сержантов в военных организациях.

2. Необходимо создать систему комплектования сержантских должностей учебных подразделений военных вузов сержантами, имеющими требуемую готовность для выполнения профессиональной деятельности.

3. Для обеспечения надлежащего функционирования системы управления подготовкой будущих офицеров – решающего фактора профессионализма военной организации, военные вузы необходимо комплектовать самыми перспективными офицерами.

СПИСОК ЛИТЕРАТУРЫ:

1 Военная доктрина Республики Казахстан. – Информационно-правовая система нормативных правовых актов Республики Казахстан «Әділет». – URL: <http://10.61.42.188/rus/docs/U1700000554> (дата обращения 14.03.2023).

2 Марков А.В. Место лидерских качеств в структуре личности и деятельности сержанта курсантского подразделения высшего военного учебного заведения // Научно-теоретический журнал «Ученые записки». – 2007. - № 2(24). – С. 52-56.

3 Устав внутренней службы Вооруженных Сил, других войск и воинских формирований Республики Казахстан. – Информационно-правовая система нормативных правовых актов Республики Казахстан «Әділет». URL: http://10.61.42.188/rus/docs/U070000364_ (дата обращения 24.03.2023).

4 Копалкин И.А., Гавриленко Н.И., Егорова О.Ю. Преимущества и недостатки организационных структур управления // Успехи в химии и химической технологии. – 2018. - № 4. – С. 102-104.

REFERENCES:

1 Voennaya doktrina Respubliki Kazaxstan. – Informacionno-pravovaya sistema normativny`x pravovy`x aktov Respubliki Kazaxstan «Әdilet». – URL: <http://10.61.42.188/rus/docs/U1700000554> (data obrashheniya 14.03.2023).

2 Markov A.V. Mesto liderskix kachestv v strukture lichnosti i deyatel`nosti serzhanta kursantskogo podrazdeleniya vy`sshego voennogo uchebnogo zavedeniya // Nauchno-teoreticheskij zhurnal «Ucheny`e zapiski». – 2007. - № 2(24). – S. 52-56.

3 Ustav vnutrennej sluzhby` Vooruzhenny`x Sil, drugix vojsk i voinskix formirovanij Respubliki Kazaxstan. – Informacionno-pravovaya sistema normativny`x pravovy`x aktov Respubliki Kazaxstan «Әdilet». URL: http://10.61.42.188/rus/docs/U070000364_ (data obrashheniya 24.03.2023).

4 Kopalkin I.A., Gavrilenko N.I., Egorova O.Yu. Preimushhestva i nedostatki organizacionny`x struktur upravleniya // Uspexi v ximii i ximicheskoy texnologii. – 2018. - № 4. – S. 102-104.

Р.Б. АЛЬНАЗИРОВ, С.Т. АХМЕТОВ

БОЛАШАҚ ОФИЦЕРЛЕРДІ ДАЯРЛАУ ЖӨНІНДЕГІ МІНДЕТТЕРДІ
ШЕШУДЕГІ ОҚУ БӨЛІМШЕСІ СЕРЖАНТТАРЫНЫҢ РӨЛІ ТУРАЛЫ
Қазақстан Республикасы Ұлттық ұланының академиясы

Мақалада жоғары әскери, арнаулы оқу орнының (бұдан әрі – ӘАОО) басқару жүйесіндегі оқу бөлімшесі сержантының орны ашылады. Сержант функциясының мазмұны, әсіресе оның болашақ офицерлердің кәсіби құзыреттерін қалыптастырудағы, оқу-тәрбие процесінің, оқу бөлімшесінің күнделікті және қызметтік қызметінің міндеттерін шешудегі рөлі нақтыланады. Қазақстан Республикасы Ұлттық ұлан академиясының мысалында сержанттар құрамының қазіргі жағдайына және олардың қойылатын талаптарға сәйкестігіне талдау жүргізілді. ӘАОО оқу бөлімшелерінің сержанттарын іріктеудің, даярлаудың және олардың қызметін басқарудың жаңа жүйесін құру жөнінде шаралар қабылдау қажеттілігі негізделген.

R.B. ALNAZIROV, S.T. AKHMETOV

ABOUT THE ROLE OF SERGEANTS OF THE TRAINING UNIT IN
SOLVING THE TASKS OF TRAINING FUTURE OFFICERS

Kazakhstan Republikasy Ultyk ulanyn akademiyasy

The article reveals the place of a sergeant of a training unit in the management system of a higher military, special educational institution (hereinafter referred to as the VSUZ). The content of the sergeant's function is clarified, especially his role in the formation of professional competencies of future officers, solving the tasks of the educational process, daily and official activities of the training unit. The analysis of the current state of staffing of non-commissioned officers and their compliance with the requirements is carried out on the example of the Academy of the National Guard of the Republic of Kazakhstan. The necessity of taking measures to create a new system for the selection, training and management of the activities of sergeants of the training units of the Armed Forces is substantiated.

ӘОЖ 576.6

Н.К. БЕКТУРСУНОВ¹, А.С. МАКИПОВ², Е.Д. СПАТАЕВ³

¹философия ғылымдарының докторы (PhD), Қазақстан Республикасы Ұлттық ұланы академиясы бастығының орынбасары (тәрбие және әлеуметтік-құқықтық жұмысы жөніндегі), полковник, Петропавл қ.

²тарих ғылымдарының кандидаты, Қазақстан Республикасының Тұңғыш Президенті – Елбасы атындағы Ұлттық Қорғаныс университетінің профессоры, полковник, Астана қ.

³Қазақстан Республикасының Тұңғыш Президенті – Елбасы атындағы Ұлттық Қорғаныс университетінің докторанты, полковник, Астана қ.

ӘСКЕРИ БӨЛІМШЕЛЕРДІҢ БАСЫМ ДАМУЫ ҚАЗІРГІ КЕЗЕҢДЕГІ ӘСКЕРИ ПОЛИЦИЯ ДАМУЫНЫҢ БАСТЫ БАҒЫТЫ

Бұл мақалада құқықтық реформаның дұрыс жүргізілгеннің нәтижесінде Қарулы Күштердің жүйесінде әскери полициясының орны мен ролі алғашқы рет жол-коменданттық қызметі ерекше көрсетілген. Сонымен қоса тактикалық және оперативтік тактикалық деңгейде әскери полицияның жұмысы нақты айқындалады.

Түйінді сөздер: *коменданттық-жол қызметі, құқық бұзушыларды айдаушылар, жедел қимылдау бөлімі, жедел тергеу жұмысы.*

2012 жылдан бастап ҚР ҚК Әскери полициясында құқық қорғау функцияларынан бөлек әскери салаға да ерекше көңіл бөлінді.

Әскери полиция органдары төтенше немесе соғыс жағдайы режимін қамтамасыз етуге қатысады, соғыс уақытында Қазақстан Республикасының аумақтық қорғаныс жүйесінде жекелеген міндеттерді атқарады.

Мәселен, «төтенше жағдай туралы» 2003 жылғы 8 ақпандағы № 387 ҚР Заңының 14-бабының 2-бөлігіне сәйкес, қажет болған жағдайларда ҚР заңнамасында белгіленген тәртіппен төтенше жағдай режимін қамтамасыз ету үшін ҚР Президентінің Жарлығы негізінде, сондай-ақ төтенше жағдайды енгізбестен ҚР ҚК, оның ішінде әскери полиция органдары келесі міндеттерді орындау үшін қолданылуы мүмкін:

1) төтенше жағдай енгізілген жерге келудің және одан шығудың ерекше режимін қолдау;

2) ерекше режимді, режимді және ерекше қорғалатын объектілерді, халықтың тыныс-тіршілігін және көліктің жұмыс істеуін қамтамасыз ететін объектілерді, адамдардың өмірі мен денсаулығына, сондай-ақ қоршаған ортаға жоғары қауіп төндіретін объектілерді күзету;

3) арнайы құралдарды, қаруды қолдану, сондай-ақ жауынгерлік және басқа да техниканы пайдалану арқылы күш көрсету әрекеттері орын алған жанжалдарға қатысатын тайталасушы тараптарды ажырату;

4) заңсыз қарулы құралымдар қызметінің жолын кесуге қатысу арқылы жүзеге асырылады;

5) табиғи және техногендік сипаттағы төтенше жағдайларды жоюға және адамдардың өмірін құтқаруға қатысу [1].

Әскери функцияларды дамыту және ықтимал сын-тегеуріндер мен қауіп-қатерлерге жедел ден қою бойынша жүргізіліп жатқан жұмыс шеңберінде 2014 жылы ҚР ҚК ҚШББ базасында басқару пункті құрылды. Компьютерлік техникамен, телефон, радио және бейнеконференц байланыс құралдарымен жабдықталған бірнеше тәулік ішінде болу мүмкіндігі бар бұл автономды пункт кез-келген жағдайда бағынышты бөлімшелерді үздіксіз басқаруды жүзеге асыруға мүмкіндік береді. Осыған ұқсас басқару пункттері кейінірек әскери полиция органдарында құрылды.

Нормативтік-құқықтық базадағы міндеттерді заңнамалық тұрғыдан бекіту, оқу-жаттығулар мен жаттығуларды жүйелі түрде өткізу осы салада тәжірибе жинақтауға, қажетті әскери оқытылған резерв құруға және басқа да мемлекеттік органдармен өзара іс-қимылды үйлестіруге мүмкіндік береді.

2011 жылы әскери полиция органдарында әртүрлі дағдарыстық жағдайлар туындаған кезде Қорғаныс министрлігі басшылығының ерекше нұсқауы бойынша қолданылатын жедел ден қою бөлімшелері (ЖҚБ) құрылды, олардың құрамында ҚР ҚК құрылымында арнайы мақсаттағы бөлімшелер құру көзделген.

Ақмола өңірлік гарнизонының бөлім басқармасынан, 3 жедел ден қою бөлімшесінен тұратын және әскери полиция жасағының құрамына ұйымдық кіретін жедел ден қою бөлімінің құрылымы мынадай түрде көрінеді:

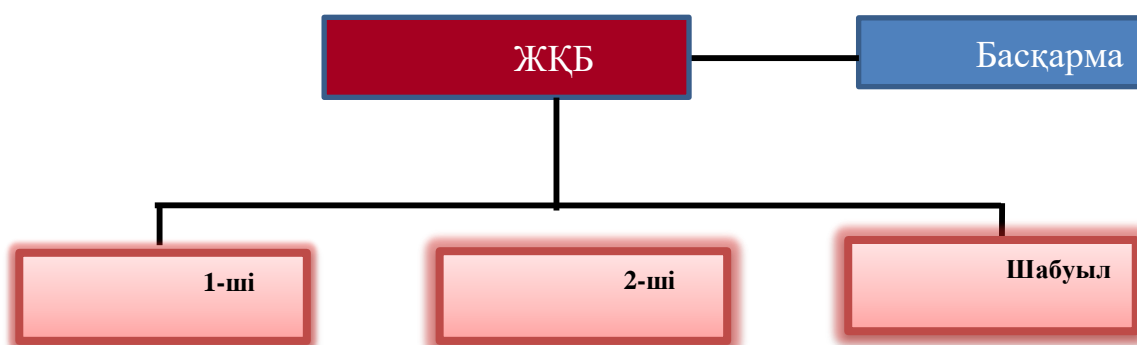

ҚР ҚК Әскери полиция органдарының құрамында ЖҚБ құру және олардың қолданылу аясын кеңейту, яғни оларды ерекше жағдайларда ҚР ҚК басшылығына қолдану:

- мақсаты бойынша тікелей жауынгерлік міндеттерді орындау үшін тұрақты жауынгерлік әзірліктегі құрамалар мен бөлімдердің жеке құрамын босатуға;

- ілесіп жүретін лектерді күзетуді қамтамасыз ету жолымен шоғырлану аудандарына әскерлерді ұсыну қауіпсіздігін арттыру;

- қарсыластың диверсиялық-барлау топтарымен күресті күшейту;

- қажет болған жағдайда негізгі және қосалқы командалық пункттерде әскери басқару органдары Жоғары қолбасшылығының қауіпсіздігін қамтамасыз етуге мүмкіндік берді.

2014 жылы режим мен қауіпсіздікті қамтамасыз ету бойынша әскери полиция жасағының (Қорғаныс министрлігі) базасында құрылған VIP-персоналарды күзету бөлімі ерекше назар аударуға тұрарлық. Бұл бөлімше ҚР ҚК ӘПББ басшылығының бастамасымен алғаш рет құрылды.

Оның негізгі міндеті әскери ведомство басшылығының жеке қауіпсіздігін қамтамасыз ету және физикалық қорғау болып табылады. Өйткені, өткен ғасырлардағы соғыстардың тәжірибесінен белгілі болғандай, егер әскерлер командирлерсіз, яғни басқарусыз қалса, бұл шайқастың теріс нәтижесін болжайды. Бұл мәселе қазіргі әлемде өзектілігін жоғалтқан жоқ.

Бөлімде арнайы іріктелген әскери қызметшілер, шын мәнінде, оққағар – үміткерлер және жекпе-жекпен спорт шеберлері қызмет етеді, олар бұдан басқа, әртүрлі қару-жарақпен арнайы құралдармен жұмыс істеу, төтенше жағдайларда машиналарды жүргізу, әртүрлі штаттан тыс жағдайларда әрекет ету дағдыларын өте жақсы меңгерген. Жеке құрам барлық жерде дене пішінін қолдаумен және өзінің кәсіби дағдыларын шындаумен айналысады. Олардың барлығы батыл, епті және күшті, кез-келген уақытта еріп жүрген адамдарды қорғауға дайын.

Әскери полиция қызметіндегі жаңа бағыт діни экстремизмге қарсы іс-қимыл шеңберінде жүзеге асырылатын жұмыс болды.

2012 жылы ҚР ҚК ӘПББ штатына осы бағыттағы тиісті жұмысты ұйымдастыру үшін тәрбие және идеологиялық жұмыс, арнайы насихат бөлімдері енгізілді [2, 7 б.].

ҚР ҚК экстремизм мен терроризмнің енуіне қарсы іс-қимыл жасау үшін ҚР ҚК Әскери полиция органдары жергілікті жерлерде ҚР ҚК әскери бөлімдері мен мекемелерінде діни экстремизм мен терроризмге қарсы іс-қимыл жоспарын жасады.

Жоспардың тиісті іс-шаралар тармақтарын іске асыру мақсатында, ҚР ҚК Әскери полиция органдарында ұйымдастыру-штаттық іс-шаралар өткізілді. Ақмола және Алматы өңірлік гарнизондарының әскери полиция жасақтарында құрылған ОРП жаппай қоғамға қарсы көріністер мен тәртіпсіздіктердің жолын кесу жөніндегі міндеттерді орындауға арналған [2, 11 б.].

Басқа құқық қорғау және арнайы органдармен, әскери полиция органдарымен бірлесіп әскерлерде терроризм мен экстремизмге қарсы іс-қимылдың тиімділігін арттыру жөніндегі іс-шаралар жүйелі негізде жүргізіледі.

Басшы құжаттардың талаптарына сәйкес әскерлерді діни экстремизм мен терроризмнің деструктивті идеологиясының әсерінен қорғау және қарсы іс-қимыл шеңберінде күш құрылымдарымен өзара іс-қимыл және ақпарат алмасу бойынша жұмыс жүргізілуде.

Радикалды-экстремистік идеяларды ұстанатын адамдарды анықтау бойынша жұмыстар жүргізілуде.

Атап айтқанда, әскери бөлімдер мен мекемелерде діни экстремизм мен фундаментализмнің ықпалына бейім және ұшыраған адамдарды анықтау бойынша жұмыстар жүргізілді. Діни жораларды ұстанатын, үнемі намаз оқитын әскери қызметшілермен жүйелі түрде жеке түсіндіру жұмыстары жүргізілді.

Бұдан басқа, әскери оқу орындарына түскен кезде, келісімшарттық және мерзімді қызметке шақырылған кезде кандидаттар арнайы тексеруден өтеді. Әскери қызметшілерді қару мен оқ-дәрілерді сақтауға байланысты лауазымдарға, сондай-ақ барлау бөліністеріндегі лауазымдарға тағайындау кезінде кандидаттар міндетті түрде полиграфты пайдалана отырып, тереңдетілген психофизиологиялық тексеруден өтеді [2, б. 17].

Ғылыми-техникалық прогресс саласындағы жетістіктер әскери-автомобиль полициясы бөлімшелерінің қызметін жетілдіруге, атап айтқанда олардың ТМД-да баламасы жоқ қызметіне жылжымалы көлік құралдарының спутниктік мониторингі жүйесін енгізуге мүмкіндік береді. Бұл жүйе әскери көліктің қозғалысын бақылауға үлкен көмек көрсетеді және кез-келген әскери көлік құралын анықтауға, оның қозғалыс жылдамдығын, қашықтықты және қалған жолды анықтауға мүмкіндік береді.

Әскери полицияның кинологиялық қызметі де оң қарқын алуда. Бүгінде қызметте шамамен 117 қызметтік ит бар, олар басқа ведомстволардың кинолог мамандары тарапынан жақсы баға алды.

2011 жылдан бастап ҚР ҚК Жоғарғы Бас қолбасшысының қатысуымен Ресми іс-шараларды өткізу қауіпсіздігін қамтамасыз ету үшін кинологиялық қызметтің әскери полиция қызметкерлері тұрақты негізде тартылады.

Бұдан басқа, әскери полиция органдарының қызметтік иттері гарнизондарда құқық тәртібін сақтау жөніндегі қызметті атқару, қарудың, оқ-дәрілердің, жарылғыш және есірткі құралдарының заңсыз айналымы жағдайларын анықтау жөніндегі алдын алу іс-шараларын жүргізу, қамауға алынғандарды айдауылдау кезінде пайдаланылады.

Қызметтік иттері бар кинологтар әскери полиция тарихында алғаш рет Ресей Федерациясында «Армия ойындары 2016» аясында «Парыз және адалдық» халықаралық кинологиялық байқауына қатысып, құрметті 2 орын алды.

Қорғаныс Министрінің 20 тамыздағы бұйрығына сәйкес 2019 жылғы № 1/14/1/7 ҚЖП, ҚР ҚК ӘПББ, әскер түрлері бас қолбасшылары, әскер тектері мен өңірлік қолбасшылықтар әскерлері қолбасшылары басқармаларының штаттарына әскери қызмет қауіпсіздігін және еңбекті қорғауды қамтамасыз ету бөлімшелері енгізілді [3].

Аталған бөлімшелердің ҚР ҚК жүйесінде, атап айтқанда, ҚР ҚК Әскери полициясында пайда болуының негізгі себебі неде?

Қазақстан Республикасында әскери қызметшілердің еңбек қызметін реттейтін құқықтық нормалардың салалық тиесілігі әскери қызметшілердің қызметін реттейтін нормалардың салалық тиесілігімен айқындалады. Әскери қызметшілердің құқықтық мәртебесінің ерекшелігі онда әскери қызметшілердің

үш дербес мәртебесі біріктіріліп, бекітілген, бұл: конституциялық-құқықтық мәртебе, әкімшілік-құқықтық мәртебе және еңбек-құқықтық мәртебе [4].

2014 жылы ӘП МДО-ның оқу-материалдық базасын жетілдіру мақсатында Алматы қаласынан Нұр-Сұлтан қаласына Ақмола гарнизонының әскери полиция жасағының қорларына көшірілді.

Осылайша, жұмыс істеген барлық уақыт ішінде ӘПМД-да 3 мыңнан астам адам оқытудан өтті. Оның ішінде тек 4 жыл ішінде, яғни 2012-2015 жылдары 518 адам оқытудан өтті, бұл ҚР ҚК әскери полициясының барлық органдарының штат санының 25 пайызынан астамын құрайды, оның ішінде:

1) ҚР ҚК Әскери полиция органдарына алғаш рет қызметке тұратын адамдар – 357 адам;

2) ҚР ҚК Құрлық әскерлері Әскери институтын бітірген жас офицерлер – 43 адам;

3) әскери және заң даярлығы бойынша өз білімі мен дағдыларын жетілдіру жиындарына келген әскери полиция органдарының әртүрлі бөлімшелерінің әскери қызметшілері – 118 адам.

ӘП МДО-да оқыту кезінде кандидаттарға басқа елдердің жауынгерлік және дене шынықтыру дайындығының оң тәжірибесі жеткізіледі. Қазақстанның әскери полициясын құру негізіне Британдық, Американдық, Сингапурлық, Малайзиялық, сондай-ақ сәл кеңестік құқық мектебінің үздіктері алынғаны түсіндіріледі. Нәтижесінде ҚР ҚК Әскери полициясы үшін мамандар даярлаудың өзіндік моделі пайда болды.

Әскери полиция үшін ӘП МДО-да мамандар даярлауды ерекше маңызды міндет деп санаған жөн, өйткені әскери полицияның әскери қызметшілері армияда қоғамдық қауіпсіздік пен тәртіпті сақтау жөніндегі функцияларды орындайды, бұл өз кезегінде міндетті түрде арнайы даярлықтан өтуді көздейді.

Әскери қызметшілер ДПО-да әртүрлі дайындық түрлерінен өтеді. Бұл бағдарламаның ерекшелігі-оны басқа құрылымдардан жаңадан келген және әскери полицияға қызметке кірген барлық әскери қызметшілер өтеді.

Бұдан басқа, ӘП МДО базасында түрлі және басқа да оқу-әдістемелік жиындар өткізіледі.

2014 жылы әскери полиция органдары штабтарының бастықтарымен (15 әскери полиция органдарынан 15 әскери қызметші келді), ал келесі жылы әскери полиция органдары әскерлері қызметінің офицерлерімен (21 әскери полиция органдарынан 26 әскери қызметші келді) жиындар өткізілді.

2016 жылғы ақпанда Қазақстанда жұмыс істейтін 20-дан астам шетелдік әскери атташелер ӘП МДО-да болып, қызметтік жұмыстарымен бөлісті. Қазақстанда осынша әскери атташені көру сирек кездеседі. Шетелдік әскери атташелер ҚР ҚК Әскери полицейлерді даярлау жүйесімен, білім алушылардың өмірі мен тұрмысымен танысты, қазақстандық әскери қызметшілермен суретке түсуге мүмкіндік алды.

Қонақтарды ҚР ҚК ӘПББ бастығының орынбасары полковник Э.М. Құрбанов және ӘП МДО бастығы подполковник Е.Д. Спатаев қарсы алды.

Кездесу барысында әскери атташеге әскери полиция қызметкерлерінің арнайы киім-кешектері ұсынылды. Брифинг барысында шетелдік әскери атташелер қазақстандық ӘП қызметіне қатысты сұрақтар қойып, оларды қызықтырған барлық сұрақтарға жауап алды [5].

Жеке құраммен жұмыс туралы айта отырып, осы маңызды мәселеде сержанттар құрамының ролін атап өтуге болмайды.

2014 жылы ҚР ҚК ӘПББ-да бас сержант лауазымы енгізілді. Сонымен қатар сержанттар лауазымы ӘП органдарында да енгізілді.

Бұл жаңашылдық қатардағы және сержанттық құрамның әскери қызметшілерімен жұмысты неғұрлым сапалы деңгейге көтеруге, әскери полиция командирлері үшін жеке құрамды оқыту, әскери тәртіпті қолдау және нығайту, әлеуметтік-тұрмыстық мәселелерді шешу мәселелерінде құнды көмекшілер құруға мүмкіндік берді. Бұл лауазымдарға барлық қатардағы және сержанттық құрам үшін өзіндік эталон болып табылатын барынша дайындалған қызметкерлер тағайындалды.

Бұған дәлел, мысалы, әскери полиция сержанттары ҚР ҚК ауқымында өткізілетін Үздік сержанттың жыл сайынғы байқауларында үнемі жүлделі орындарға ие болу фактісі болып табылады.

Әскери полиция үшін жеке дайындалған резервтердің болуы да маңызды. Осы мақсатта әскери полицияның қалыптасу тарихында алғаш рет 2015 жылы Алматы және Семей, Тараз, Қарағанды және Шымкент гарнизондарының ВП органдарының базасында қалыптастырылып жатқан әскери полиция бөлімшелеріне тіркелген әскери міндеттілермен жұмылдыру жиыны өткізілді. Жиынға барлығы 440 азамат, запастағы қатардағы және сержанттық құрам адамдары тартылды.

Осындай жиындарды өткізуде практикалық тәжірибенің болмауына қарамастан, әскери полиция қызметкерлері аталған іс-шараны сәтті өткізді. Екі аптаның ішінде қарапайым бейбіт тұрғындар нағыз әскери қызметкерге айналды, командаларды орындау, шерулер, қару-жарақ және әскери қызметтің басқа да ерекшеліктерін еске алды.

Нәтижесінде, іс-шаралар аяқталған кезде мықты моральдық және жауынгерлік рухы бар үйлесімді бөлімшелер құруға мүмкіндік туды. Жиындарға қатысушылардың кейбірі әскери полиция органдарына келісімшарт бойынша әскери қызметке шақыру перспективасына шындап қызығушылық танытты. Өткізілген жиындар сондай-ақ жұмылдыру ресурстарының жинақталуына және әскери-оқытылған резервтің дайындалуына ықпал етті.

ӘДЕБИЕТТЕР ТІЗІМІ:

1 «Төтенше жағдай туралы» 2003 жылғы 8 ақпандағы № 387 ҚР Заңы // «Әділет» АҚЖ, http://adilet.zan.kz/rus/docs/Z030000387_

2 2016 жылы және 2017 жылдың өткен кезеңінде әскери қызметшілерді радикалды діни идеялардың ықпалынан қорғау жөнінде қабылданған шаралар

туралы ақпараттық хат [Электрондық ресурс]. - Кіру режимі: <https://www.zakon.kz/>. өтініш берген күні 21.08.2020.

3 Біз өзіміз де өз қатарымызды тазартуға мүдделіміз - Қорғаныс министрлігіндегі сыбайлас жемқорлық туралы министрдің орынбасары. 24 тамыз 2020 жыл // Электрондық ресурс. https://baigenews.kz/news/my_sami_zainteresovany_v_ochishchenii_svoikh_ryadov_-_ministr_oborony/

4 Қазақстан Республикасындағы әскери қызметшілер еңбегінің ерекшеліктері туралы // Электрондық ресурс. <https://articlekz.com/article/14823>

5 Шетелдік әскери атташелер қазақстандық әскери қызметшілерде қонақта // Электрондық ресурс. <https://yvision.kz/post/677884>

REFERENCES

1 Law of the Republic of Kazakhstan dated February 8, 2003 No. 387 "On the state of emergency" // JSC "Adilet", http://adilet.zan.kz/rus/docs/Z030000387_

2 Information letter on the measures taken to protect military personnel from the influence of radical religious ideas in 2016 and the previous period of 2017 [Electronic resource]. - Access mode: <https://www.zakon.kz/>. The application date is 08/21/2020.

3 We are also interested in cleaning our ranks - Deputy Minister for Combating Corruption in the Ministry of Defense. August 24, 2020 // Electronic resource. https://baigenews.kz/news/my_sami_zainteresovany_v_ochishchenii_svoikh_ryadov_-_ministr_oborony/

4 On the features of the work of military personnel in the Republic of Kazakhstan // Electronic resource. <https://articlekz.com/article/14823>

5 Foreign military attachés visit Kazakh servicemen // Electronic resource. <https://yvision.kz/post/677884>

Н.К. БЕКТУРСУНОВ, А.С. МАКИПОВ, Е.Д. СПАТАЕВ
ПРИОРИТЕТНОЕ РАЗВИТИЕ ВОИНСКИХ ЧАСТЕЙ – ОСНОВНОЕ
НАПРАВЛЕНИЕ РАЗВИТИЯ ВОЕННОЙ ПОЛИЦИИ В СОВРЕМЕННЫЙ
ПЕРИОД

В настоящей статье, в результате проведенных правовых реформ, впервые были определены место и роль военной полиции в системе применения Вооруженных Сил в особый период, например, в вопросах организации дорожно-комендантской службы. Одновременно были четко обозначены задачи военной полиции на тактическом и оперативно-тактическом уровнях. Органы военной полиции участвуют в обеспечении режима чрезвычайного или военного положения, выполняют отдельные задачи в системе территориальной обороны Республики Казахстан в военное время.

N.K. BEKTURSUNOV, A.S. MAKIPOV, E.D. SPATAEV

THE MAIN DIRECTION OF THE PRIORITY DEVELOPMENT OF THE MILITARY POLICE UNITS IN THE MODERN PERIOD

In this article, as a result of the legal reforms carried out, for the first time, the place and role of the military police in the system of using the Armed Forces in a special period, for example, in the organization of road commandant service, were determined. At the same time, the tasks of the military police at the tactical and operational-tactical levels were clearly defined. Military police bodies participate in ensuring the state of emergency or martial law, perform certain tasks in the system of territorial defense of the Republic of Kazakhstan in wartime.

УДК 355/359

М.А. ШАПАШЕВ, Қазақстан Республикасы Ұлттық ұланы академиясының жедел өнер және моральдық-психологиялық қамтамасыз ету кафедрасының бастығы, оқытушы-зерттеуші, полковник, Петропавл қ.

КЕҢЕС КЕЗЕҢІНДЕ КӨПҰЛТТЫ ӘСКЕРИ ҰЖЫМДЫ ТӘРБИЕЛЕУДІҢ ЕРЕКШЕЛІКТЕРІ

Мақалада Қызыл Армия мен Кеңес Армиясының көпұлтты әскери құрамасында әскери қызметшілермен тәрбие жұмысының тарихи тәжірибесі қарастырылған, ол әскери кадрларды тәрбиелеу мен оқыту жүйесінің интернационалистік принциптеріне негізделген. Кеңес Одағы Қарулы Күштерінің көпұлтты ұжымдарында партиялық-саяси жұмыстың рөлі қарастырылады. Партиялық саяси жұмыстың нысандары мен әдістері көрсетілді, оның мақсаты жауынгерлерді біртұтас жауынгерлік командаға біріктіру, патриоттық міндеттерді ойдағыдай орындауға қажетті жоғары моральдық, саяси және жауынгерлік қасиеттерді дамытуға бағытталған олардың интернационалдық ұжымдық санасын қалыптастыру болды және халықаралық міндет.

Түйінді сөздер: *көпұлтты әскери ұжым, интернационализм, тәрбие жұмысы, саяси қызметкерлер.*

Әскери ұжымдарды жатқызуға болатын жабық көпұлтты ұжымдарда тиімді кәсіби өзара іс-қимылды қалыптастыру проблемасы Кеңес мемлекетінің алғашқы айларынан басталған ғасырдан астам тарихы бар. Кәдімгі әскери бөлімдерде, ұлттық бөлімдер мен құрамаларды қоспағанда, бұрынғы Ресей империясының барлық ұлттарының өкілдері қызмет етті. Көпұлтты әскери ұжымдармен тәрбие жұмысын дамытуда жетекші болып интернационалистік принциптер қабылданды, олардың теориялық негіздері оларды практикалық іске

асыру тәжірибесін алумен қатар әзірленді. Бұл ХХ ғасырдың басында орыс қоғамдық ойында көпұлтты қоғамдағы тәрбие мәселесіне марксистік көзқарас таралғандығына байланысты болды, оның мәні кез-келген басқа мәдени және рухани құндылықтарға қарсы тұратын пролетариаттың таптық құндылықтарымен таныстыру негізінде шоғырлануға дайын этникалық, ұлттан тыс тұлғаны қалыптастыру қажеттілігі болды.

«Интернационализм» ұранын жариялау, бір жағынан, халықтардың өзін-өзі анықтау құқығы, - екінші жағынан, халықтың әртүрлі топтарының ұлттық сана-сезімін дамытумен белгілі бір қайшылыққа түсті. Бұрынғы Ресей империясының халықтарының мемлекеттік пен автономияға ие болуы ұлттық қауымдастық сезімдерінің оянуына, ұлттық және ұлтшылдық сезімдердің өсуіне әкелді. Коренизация саясаты (барлық ұлт өкілдерін басқару аппаратына, зиялы қауымға, жұмысшы табына тарту) тек жергілікті халықтың құрылымындағы оң өзгерістерге ғана емес, сонымен бірге жергілікті элиталардың өзіндік ұлттық ерекшеліктерімен, бақылаусыз тәуелсіздікке ұмтылыстарымен, жергілікті ұлтшылдық пен сепаратизмге бейімділігімен безендірілуіне әкелді [1]. Туындаған жағдай РККА-ның көпұлтты әскери ұжымдарындағы тәрбие жұмысына ерекше назар аударды, ол табиғи түрде мемлекет тұрақтылығының негізі ретінде қабылданды.

Тәрбие жұмысындағы негізгі күш-жігер жеке құрамды әскери борышты жанқиярлықпен орындауға жұмылдыруға, Қызыл армия әскери қызметшілерін КСРО халықтарының достығы мен патриотизм рухында тәрбиелеуге бағытталғанын атап өткен жөн. Әскери қызметшілерді интернационализм негізінде тәрбиелеу мақсатында Қызыл Армияда саяси тәрбие жүйесі енгізілді, өйткені Қызыл Армия жауынгерлерін жалпы және саяси сауаттылыққа үйретуге басымдық берілді. Сонымен қатар, ұлттық сананы тәрбиелеу Отан мен патриотизм ұғымдарымен қатар жоғары әлеуметтік құндылықтар дәрежесіне көтерілді. Мұндай жұмыс жалпы білім беретін мектепте басталып, заңнамалық негізге ие болды: 1934 жылы КСРО Халық Комиссарлары Кеңесінің және БКП (б) Орталық Комитетінің «КСРО мектептерінде азаматтық Тарихты оқыту» қаулысы шықты.

Көпұлтты әскери ұжымдарды тәрбиелеуді қамтамасыз еткен негіз әскери қызметшілердің ұлтаралық қарым-қатынас мәдениетінің құралы ретінде біртұтас ұлтаралық тілді меңгеруі болды. Ресей мемлекетінің тарихи дамуына байланысты мұндай тіл ежелден орыс тілі болған, ал билік мемлекеттің объективті мүдделеріне сүйене отырып, тілдің бұл рөлін оның жазбаша көрінісінің кириллицалық негізімен бірге тануға дайын екенін көрсетті. Кейбір ұлттық тілдердің романизациясы орыс емес халыққа ұлтаралық қарым-қатынас құралына қол жеткізуге кедергі келтіретін жасанды тосқауыл болып көрінді.

Азаматтардың теңдігі, этникалық араздықты қоздыруға жол бермеу, басқа ұлттың адамдарын қорлау идеялары КСРО ОСК-ның 25.02.1927 жылғы «мемлекеттік қылмыстар туралы ереже (контрреволюциялық және әсіресе КСРО Одағы үшін басқару тәртібіне қарсы қауіпті қылмыстар)» Қаулысында көрініс

тапты, олар ұлттық және діни алауыздықты қоздырғаны үшін қылмыстық жауапкершілікке тартылды [2]. Жауапкершіліктің бұл түрі әскери қызметшілерге де қатысты болды.

Көпұлтты әскери ұжымды тәрбиелеу мәселесін шешудің көрнекі жолы Ұлы Отан соғысы қарсаңында жаңа жарғылар шыққан НКВД әскерлеріндегі жұмыс болуы мүмкін: әр Жарғыда жеке бөлімде партиялық-саяси жұмыс жазылып, командирдің рөлі ерекше атап өтілді. Мәселен, мысалы, КСРО НКВД-ның 1939 жылғы 29 қыркүйектегі № 646 бұйрығымен бекітілген «НКВД колонна әскерлерінің қызметі» жарғысында партиялық-саяси жұмыстың мақсаттарының бірі марксизм-ленинизм идеяларын насихаттау болды, ол арқылы әр командирде, бастықта және Қызыл Армияда жоғары идеялық-саяси және моральдық төзімділік, большевиктік қырағылық тәрбиеленді, мінсіз тәртіп, бастама, батылдық, батылдық, және жаулармен шайқаста мызғымас шешім. Тиісінше, осы құжатқа сүйене отырып, партиялық-саяси жұмыстың негізгі ұйымдастырушылары мен орындаушылары бөлімдердің әскери Комиссарлары мен бөлімшелердің саяси басшылары, сондай-ақ коммунистік әскери қызметшілер, БКП (б) мүшелігіне кандидат әскери қызметшілер, комсомолдар, барлық командирлер мен бастықтар болды [3]. Олар көпұлтты әскери ұжымда іскерлік және жеке қатынастарды құрудың үлгісі болуы керек еді. Осының арқасында КСРО әскери оқу орындарында кәсіби дайындық тоқтап қалды.

Алайда уақыттың шындықтары өздері туралы хабардар етті. Қызыл Армияның жеке құрамымен тәрбие жұмысының интернационалистік принциптеріне қарамастан, КСРО Үкіметі еврей ұлтының адамдарын, сондай-ақ олармен аралас некеден туған адамдарды НКВД органдарына қызметке кіру мүмкіндігін шектеді. Мәселен, 1938 жылғы 21 желтоқсандағы №00134/13 «КСРО НКВД органдарында қызмет өткеру үшін кадрларды іріктеу кезіндегі негізгі критерийлер туралы» нұсқаулықтың 7-тармағында: «кандидаттың ұлттық шығу тегіне ерекше назар аудару керек. Әлеуметтік тұрғыдан өте қауіпті, олардың психогенетикалық мәні аралас неке нәтижесінде пайда болған адамдар. НКВД-да кадрлық іріктеу үшін, негізінен, еврей қаны бар адамдарды кесіп тастау маңызды. Бесінші тізеге дейін жақын туыстарының ұлтына қызығушылық таныту керек. Еврейлер отбасында болды ма? Барлық басқа ұлтаралық некелер оң деп саналуы керек» [4].

Ұлы Отан соғысы аяқталғаннан кейін көпұлтты әскери ұжымды тәрбиелеуге әскери қоғамдық ұйымдардың, мәдени мекемелердің қызметін жандандыру ықпал етті. Рота командирлерінің саяси бөлім бойынша орынбасарларының жұмыс тәжірибесіне саяси-ағарту жұмысы бөлмелері, клубтар мен кітапханалар, көркемөнерпаздар байқауы, бейнелеу шығармашылығы бойынша байқаулар өткізу кірді. Мәдени-ағарту жұмысының деңгейі артты, оның материалдық-техникалық базасы нығайды. Патриоттық және әскери тәрбиедегі, көпұлтты әскери ұжымдардың бірігуіндегі маңызды сәт әскери бөлімдер мен құрамаларда тарих және Жауынгерлік Даңқ бөлмелерін құру болды.

Әскери партия ұйымдары КСРО құрамына кіретін барлық ұлттардың ішіндегі ең көрнекті ұлт ретінде ұлы орыс халқының керемет дәстүрлерін кеңінен насихаттауға міндетті болды. «Ресей халықтарының тарихы – бұл орыс халқының айналасында еңсеру, дұшпандық және біртіндеп бірігу тарихы», ал орыс халқының азаттық миссиясы, оның жетекші рөлі тек «біздің еліміздің барлық басқа халықтарына толық өсуге және олардың үлкен ағасы-орыс халқының қасында болуға көмектесу» екенін түсіндіру қажет болды [5, б. 405].

1953 жылы И.В. Сталин қайтыс болғаннан кейін ұлтаралық қатынастардың дамуы 1953 жылғы 26 мамыр мен 12 маусымдағы партиялық қаулылар түрінде жаңа серпін алды. Ресми түрде олар Украинада, Литвада және Беларуссияда «Ленин-Сталин ұлттық саясатының бұрмалануын түбегейлі жоюға» бағытталған. Ұлтаралық қатынастарды сталинизациялаудың ұсынылған тұжырымдамасының негізі партия-мемлекеттік аппараттың тамырлануы (20-шы жылдардан кейінгі екінші) және одақтас республикаларда іс қағаздарын ана тілінде енгізу болды. Алайда, ұлттық саладағы процестерді реалистік талдаудың және КСРО-ның Ұлттық-мемлекеттік құрылымын тиісті реформалаудың орнына, кеңес басшылығы тағы да «ұлттық мәселені түпкілікті шешудің» утопиялық жобасына қызығушылық танытып, оны «ұлттық бөлімдердің» мәжбүрлі бұзылуымен, ұлттық айырмашылықтардың жойылуымен және кеңестік қоғамдағы ұлттардың ассимиляциясымен байланыстырды.

«Кеңес халқы» ұғымы кеңес ұлттарының мәні мен келбетіндегі түбегейлі өзгерістердің көрінісі, олардың жан-жақты жақындасуының көрінісі, олардың халықаралық ерекшеліктерінің өсуі ретінде пайда болды. Социалистік этностарда халықаралық және Ұлттық тығыз байланыста кеңес халқы құрылды. Кеңес Армиясы деп аталатын қуатты қарулы күштер қолдайтын «жаңа тарихи қауымдастықты» нығайту Мемлекеттік ұлттық саясаттың маңызды мақсаты болып көрінді.

Кәсіби әскери саяси қызметкер Кеңес армиясының әскери қызметшілерінің санасында «жаңа тарихи қауымдастықты» нығайтуы керек еді, КОКП ОК-нің 1967 жылғы 21 қаңтардағы «Кеңес Армиясы мен Әскери-теңіз флотындағы партиялық-саяси жұмысты жақсарту жөніндегі шаралар туралы» қаулысымен рота, батареялар, эскадрильялар командирлерінің саяси бөлім бойынша орынбасарлары институты енгізілді. КСРО Қарулы Күштері түрлерінің ерекшеліктерін ескере отырып, саяси қызметкерлерді даярлау бойынша жоғары әскери-саяси мектептер желісі. 1967 жылдың наурыз-маусым айларында 8 әскери-саяси училище ашылды, оның ішінде КСРО ІІМ Ленинград жоғары әскери-саяси училищесі, ал 90-жылдардың аяғында Кеңес Одағында 11 жоғары әскери-саяси училище, сондай-ақ КСРО ІІМ бір жоғары әскери-саяси училищесі және бір Жоғары шекаралық саяси училище жұмыс істеді КСРО КГБ училищесі [1].

Кеңес Армиясының көпұлтты әскери ұжымдары жылына екі рет жаңадан келген жастармен толықтырылды. Ең қысқа мерзімде кәсіби әскери саяси қызметкерлер жауынгерлерді біртұтас жауынгерлік ұжымға біріктіру бойынша

жұмыс жүргізді, оларда патриоттық және халықаралық борышты табысты орындау үшін қажетті жоғары моральдық-саяси және жауынгерлік қасиеттерді дамытуға бағытталған халықаралық ұжымдық сананы қалыптастырды.

КСРО-ның жоғары әскери-саяси мектептерінің қабырғасында оқыту, ең алдымен, офицердің жоғары идеясы, тамаша әскери және техникалық дайындығы, педагогикалық әдептілік талаптарын ұстану қабілеті, кең жалпы ой-өрісі және ең бастысы – көпұлтты әскери ұжымды тәрбиелеудің формалары мен әдістерін білетін саяси қызметкерлерді даярлауға мүмкіндік берді.

Осылайша, тарихи талдау көрсеткендей, кеңестік кезеңдегі көпұлтты әскери ұжым Кеңес Одағының әртүрлі ұлттары мен халықтарын білдіретін әртүрлі ұлттардың Қарулы адамдарының жоғары ұйымдасқан қауымдастығы болды. Көпұлтты ұжымды тәрбиелеу онда жұмысшыларды әлеуметтік және ұлттық езгіден босату үшін күрестің жалпы мақсатымен біріктірілген халықтардың достығы мен бауырластық атмосферасын құруға бағытталған. Бұл Кеңес Одағын қорғауда қорғаныс қабілетін нығайтуда үлкен рөл атқарды. Тарихта алғаш рет армияның көпұлтты құрамы халықаралық аренадағы мемлекет мәртебесінің кепілі болды.

ӘДЕБИЕТТЕР ТІЗІМІ:

1 Федак Е.И., Князев А.Б. Әртүрлі ұлттардың Ішкі әскерлерінің әскери қызметшілерін тәрбиелеу бойынша оқу және әдістемелік материалдар жинағы: Оқу құрал. – М.: ВУ, 2013. – 180 б.

2 Кутафин О.Е., Лебедев В.Н., Лемгин Г.Ю. Ресейдегі сот билігі: тарих, құжаттар: 6 томда. – 830 б.

3 «НКВД колонна әскерлері қызметінің Жарғысын» қолданысқа енгізу туралы: КСРО НКВД 29.09.1939 ж. № 646 бұйрығы [Электрондық ресурс]. – Кіру режимі: //http://www.rkka.ru (өтініш берген күні: 15.01.2023).

4 «КСРО НКВД органдарында қызмет өткеру үшін кадрларды іріктеу кезіндегі негізгі критерийлер туралы» Нұсқаулықты енгізу туралы: КСРО НКВД 21.12.1938 ж. № 00310 бұйрығы [Электрондық ресурс]. – Кіру режимі: //http://www.pseudology.org (өтініш берген күні: 15.01.2023).

5 Барсенков А.С., Вдовин А.И. Ресей тарихы. 1917-2004. – М.: Баспасөз аспектісі, 2005. – 816 б.

6 Шапашев М.А., Макаренко В.С. Әскери ұжымдарда ұлтаралық қарым-қатынас мәдениетін қалыптастыру: мәні, мақсаттары, міндеттері // ЦИТИСЕ. – 2021. – № 4. – 251-263 бб.

REFERENCES:

- 1 Fedak E.I., Knyazev A.B. Әртырлі ұлттардың Ішкі әскерлерінің әскери қызметшілерін тәрбиеу бойынша оқу және әдістемелік материалдар жинағы: Оқу құрал. – М.: VU, 2013. – 180 б.
- 2 Kutafin O.E., Lebedev V.N., Lemgin G.Yu. Resejдегі сот билігі: тарих, құзхаттар: 6 томда. – 830 б.
- 3 «NKVD kolonna әскерлері қызметінің Zharғы'sy'n» қолданысқа енгізу туралы: KSRO NKVD 29.09.1939 zh. № 646 бұйрығы [E'lektrondy'қ resurs]. – Kiru rezhimi: //http://www.rkka.ru (өтініш берген күні: 15.01.2023).
- 4 «KSRO NKVD органдарында қызмет өткеру үшін кадрларды іріктеу кезіндегі негізгі критерілер туралы» Нұсқаулықты енгізу туралы: KSRO NKVD 21.12.1938 zh. № 00310 бұйрығы [E'lektrondy'қ resurs]. – Kiru rezhimi: //http://www.pseudology.org (өтініш берген күні: 15.01.2023).
- 5 Barsenkov A.S., Vdovin A.I. Resej тарихы. 1917-2004. – М.: Vaspasez aspektisi, 2005. – 816 б.
- 6 Shapashev M.A., Makarenko V.S. Әскери ұзһы'ндарда ұлтаралы'қ қару'м-қаты'нас мәдениетін қалыптастыру: мәні, мақсаттары, mindetteri // CITISE. – 2021. – № 4. – 251-263 бб.

М.А. ШАПАШЕВ

ОСОБЕННОСТИ ВОСПИТАНИЯ МНОГОНАЦИОНАЛЬНОГО ВОЕННОГО КОЛЛЕКТИВА В СОВЕТСКОЕ ВРЕМЯ

Академия Национальной гвардии Республики Казахстан

В статье рассматривается исторический опыт воспитательной работы с военнослужащими в многонациональном воинском коллективе РККА и Советской Армии, который основывался на интернационалистских принципах системы воспитания и обучения военнослужащих. Рассматривается роль партийно-политической работы в многонациональных коллективах Вооруженных Сил Советского Союза. Показаны формы и методы партийно-политической работы, целью которой являлось сплочение воинов в единый боевой коллектив, формирование у них интернационального коллективного сознания, направленного на выработку высоких морально-политических и боевых качеств, необходимых для успешного выполнения патриотического и интернационального долга.

M.A. SHAPASHEV

FEATURES OF THE UPBRINGING OF A MULTINATIONAL MILITARY COLLECTIVE IN SOVIET TIMES

Academy of the National Guard of the Republic of Kazakhstan

The article examines the historical experience of educational work with military personnel in the multinational military collective of the Red Army and the Soviet Army,

which was based on the internationalist principles of the system of education and training of military personnel. The role of party-political work in multinational collectives of the Armed Forces of the Soviet Union is considered. The forms and methods of party-political work are shown, the purpose of which was to unite soldiers into a single combat team, the formation of their international collective consciousness aimed at developing high moral, political and combat qualities necessary for the successful fulfillment of patriotic and international duty.

УДК 94 (574)

Р.С. АЛЖАНОВА¹, Б.В. САЙРАНОВ²

¹ кандидат исторических наук, ассоциированный профессор (доцент), профессор кафедры языковой подготовки Академии Национальной гвардии Республики Казахстан, майор, г. Петропавловск;

² студент Северо-Казахстанского университета им. М. Козыбаева, г. Петропавловск.

К ВОПРОСУ О ДЕЯТЕЛЬНОСТИ ИНСТИТУТА БАТЫРСТВА В ТРАДИЦИОННОМ КАЗАХСКОМ ОБЩЕСТВЕ

В статье рассматривается становление института батырства в традиционном казахском обществе и его основная деятельность. Анализируется деятельность батыров как отдельной социальной группы, характер ее политической, социально-экономической деятельности, дипломатическая миссия, а также раскрывается нравственный и духовный облик батыра как один из основных признаков героизма.

Ключевые слова: *институт батырства, традиционное казахское общество, политическая деятельность, героизм, дипломатическая миссия, кочевой народ, социальная группа, правящая группа, военно-управленческая структура.*

Введение

Институт батырства был одним из общественных институтов и представлял собой особую социальную группу, внесшую значительный вклад в военное дело, государственное управление и развитие культуры в Казахском ханстве XVIII – начала XIX вв. Это уникальное сообщество необходимо рассматривать не только с точки зрения военного дела, но и определить его место в политической, социально-этнической жизни казахского общества, а также в системе национальных духовных ценностей, что даст всестороннее и важное направление в восстановлении истории казахской государственности.

Вопрос об институционализации социальных групп в казахском обществе является одной из нерешенных проблем в отечественной истории. Для того, чтобы рассматривать батырство как социальный институт, необходимо изучить его деятельность и правила ее регламентирующие.

Методология исследования.

Методологическую основу исследования составили инструменты диалектико-исторического развития, цивилизационные методы, методы сравнительного анализа, накопления, обобщения и систематизации.

В исторической науке батыры рассматриваются только как отдельные личности, где героизм считается чертой личности человека, однако историческое и социальное значение батырства с научной точки зрения до конца не изучено. Известно, что во всех обществах существовала группа военных и их основная деятельность тесно была связана с защитой своего народа. Каждое общество имело свои особенности военного дела в зависимости от уровня развития государства. В силу уникальных особенностей историко-культурного развития кочевых народов необходимость сохранения безопасности страны, государственной независимости и общественного порядка внутри страны обусловили формирование в кочевом обществе особенных членов, профессионально занимающихся военным делом.

Основной функцией батыров являлась защита Родины от врага, освобождение страны от захватчиков, расширение территории, освобождение пленных соотечественников, месть за погибших от рук врага соотечественников. Батырство как особая социальная группа имела свою идеологию, боевые традиции, социальные правила, регулирующие их отношения с другими социальными группами, этику и т.д., то есть у батырства сформировались определенные классовые характеристики. Анализ литературы подтверждает, что батыры были неотъемлемой частью политической элиты традиционного казахского общества.

По рождению батыры могли и не являться богатыми людьми, однако участвуя в военных набегах, становились состоятельными людьми по сравнению с другими группами казахского общества, поскольку общеизвестно, что война связана не только с защитой собственного имущества, но и захватом чужого. Не зря у казахов с тех времен сохранилась поговорка «Нет коня – возьми у калмыка, нет жены – возьми у калмыка».

Уникальные особенности кочевого общества сыграли важную роль в возникновении, исторических предпосылках и становлении института батырства. Оно возникло и сформировалось как необходимость социального запроса, возникшего в результате формирования хозяйственно-культурного комплекса кочевого общества. Внутренние и внешние факторы XVII-XVIII веков создали благоприятные условия для политической и социальной борьбы батыров в казахском обществе. В период ослабления ханства политическое господство нередко оказывалось в их руках.

Возникновение целого социального сословия профессиональных воинов и военных вождей, для которых военное дело становится профессией приходится на годы многолетней борьбы казахского народа с джунгарами, особенно в период длительных кровопролитных войн, каковой являлась война 1723-1730 годов. Требовалась мобилизация всех сил, и сама историческая ситуация выдвигала на первый план мужество, храбрость, отвагу. Во всех жузах, племенах и родах появляется масса людей готовых выйти на защиту своей земли [3, с. 37].

Война занимала огромное место в жизни кочевников, и милитаризация их жизнедеятельности оказала влияние на психологию и мировоззрение народа. Источники подтверждают, что иностранные путешественники подчеркивали в своих трудах, что героизм традиционного казахского общества является неотъемлемой частью национальных качеств, формировавшихся вместе с народом [1, с. 17].

Уникальность любого общества зависит не только от характера его экономического устройства, но и от его культурного и духовного образа жизни. Многие ученые и исследователи обращают особое внимание на то, что сознание, обычаи, традиции, знания, словом, вся жизнь казахов тесно переплетена с кочевой культурой. Изучая кочевую казахскую общину С. Толыбеков говорил: «Формирование кочевого народа без героизма невообразимо [1, с. 8].

В казахском обществе батыры были включены в правящую группу. В процессе социальной классификации в традиционном казахском обществе отнесение батыров к высшему сословию определялось той ролью, которую играла военно-управленческая структура в исторический период, а значит, и большим влиянием батыров в эпоху военных конфликтов.

Причину, по которой институт батырства стал социальным институтом, являющийся преимуществом только традиционного казахского общества, можно объяснить тем, что он был связан со специфическими особенностями формирования казахского общества в целом. Пути формирования института батырства стали своеобразие родоплеменной структуры казахского общества и определяющая роль этой структуры в политическом, социальном и военном управлении, в традиционном хозяйстве и быту древних государственных объединений на казахских землях до образования Казахского ханства.

Большинство современных исследователей объясняют высокий боевой дух кочевников результатом развития экстенсивного типа кочевого скотоводства и необходимостью постоянной охраны огромных территорий.

С момента образования Казахского ханства батыры на государственных началах участвовали в межгосударственных, межрегиональных и международных делах. Деятельность казахских батыров во внешней политике развивалась по двум направлениям: защита родной земли и дипломатическая функция. Международная обстановка представляла собой среду, объединяющую экономические, политико-идеологические, правовые, дипломатические, военные и иные отношения, а также политические принципы между государствами и государственными образованиями на мировой арене.

В сложных социально-политических условиях батыры выполняли дипломатическую миссию. Благодаря приобретенному опыту в организационных делах, а также материально-имущественному достатку, они приобретали политическое влияние. Если до XVIII века старшины избирались в основном из биев, то в XVIII веке нередкой стала ситуация, когда почти половина казахских старшин состояла из батыров [4, с. 131].

Со второй половины XVIII века в геополитике с исторической арены Казахского ханства выпал «джунгарский фактор» и перед казахским государством возникла огромная империя – Китай, который имел богатую историю политических отношений с соседними, нередко враждебными, народами. Из исторических данных известно, что в период 1755-1799 гг. казахи направили в Китай двадцать посольств, причем половину из них возглавляли батыры [1, с. 8]. В 60-х и 70-х годах XVIII века вторжение царской России в казахские степи и ограничение прав казахов различными административными реформами заставили сообщество батыров вновь начать борьбу за независимость. Хотя мы говорим, что наши батыры боролись против колониальной политики России, в большинстве случаев реальная борьба шла между ханами и султанами, поддерживавшими русское правительство. За всем этим стояла племенная структура, которая считается особенностью общественной системы казахов [2, с. 7].

Переговоры Казахского ханства с соседними странами по различным вопросам, послы, отправлявшиеся в другие государства от казахского народа, иностранные посольства к казахам – все это являлось неотъемлемой частью средневековой истории казахского народа. Деятельность общественного значения, такие как защита и отстаивание интересов страны решались через посольства. Поэтому дипломатия имела большое государственное значение.

Известно, что каждое племя с незапамятных времен имело определенные места кочевья. А колониальная политика России, строя крепости по границам, ограничивала пастбищные угодья племен. Племенные вожди, в большинстве случаев пытались решить проблему с помощью оружия. Если посмотреть на ход и характер любого освободительного восстания в отечественной истории, то можно отчетливо заметить следующие признаки. В первую очередь роль организатора и исполнителя переворота исполнял батыр. В частности, Сырым Датұлы, Исатай Тайманұлы, Жоламан Тиленшиұлы и др. Кенесары Касымұлы может быть включен в их число, хотя он имеет родословную аксуек. Участие казахов, в том числе и батыров, в восстании определялось степенью их притеснения, ограждавшего их от русской администрации или местных властей (хана, султана).

Для казахских батыров важным был нравственный облик, который они демонстрировали не только на поле боя, но и в повседневной жизнедеятельности. В традиционном казахском обществе молодой человек должен был соответствовать требованиям определенной социальной среды, чтобы получить звание батыра. Для казахского общества признаком героизма является, прежде

всего, отвага в борьбе с внешним врагом. В казахской концепции звание «батыр» не передается по наследству, это – личное мужество каждого человека. Однако И. Ерофеева отмечала, что долгое время в исторической литературе бытовало мнение, что батыром можно было стать лишь благодаря личному мужеству и храбрости, но воинов было много и не все получали это высокое звание [3, с. 37].

Поэтому возникает вопрос, какими критериями нужно было обладать для того, чтобы стать батыром? И вот случайно, в записях собирателей сведений о казахах середины XVIII – начала XIX веков есть упоминание о том, что батырами становились не просто храбрецы, а тот, кто трижды во время сражений врывается во вражеский стан, либо первым из воинов убивал во время боя неприятеля копьем или саблей. Также одним из главных требований, чтобы называться батыром было с криком прорвать строй, атаковать врага, убить держащего знамя. Это считалось высшей степенью проявленного героизма. Имя такого батыра становилось лозунгом, он удостоивался чести нести флаг во время крупных сражений.

Интересы родной земли и народа для батыров были превыше всего остального. Большое значение в жизни героев придавалось кодексу чести. Это были неписанные правила, применяемые во время войны, например, такие как не нарушать строй, позволять побежденному противнику проститься с друзьями, правильно пользоваться оружием и т.д. Одним из основных добродетелей батыров являлись честь, принесение клятвы, терпение, соблюдение воинской этики. Проявлением чести могла быть и месть, как расплата врага за горе народа и смерть товарищей по оружию. Неспособный отомстить за свой народ считался бесчестным [5, с. 63].

Основная задача батыров – участие в битвах. С победы в любой схватке начинался настоящий героизм и становился их образом жизни. Обучение правилам и кодексу чести батыров являлось своего рода школой военного искусства, где обучали смелости, ловкости и героизму как образу жизни. Во время массовой охоты шла тренировка методов и приемов боя у кочевников, освоение тактики ведения войны. Овладение всеми видами оружия включала стрельбу из лука, ближний бой, дальний бой и метание копья и т.д. Все это вкупе приобщало к системе военной организации.

Важной чертой степной педагогики, основой патриотического воспитания была пропаганда и прославление героического образа жизни.

Заключение

Социально-экономическая деятельность батыров во внутривнутриполитическом строе и посольства во внешнеполитических связях с общественностью в первой половине XVIII-XIX вв. определяют основные функции института батыров в казахском обществе.

Со второй половины XIX века институт героев постепенно теряет свое значение, разрушаются первоначальные ценности. Все это шло наряду с разрушением повседневной хозяйственной жизнедеятельности и организации

казахского общества в целом, со всеми социальными институтами, характерными для традиционного казахского общества.

Следует отметить, что разрушение воинского духа кочевников, утрата смысла института батырства является результатом многолетней целенаправленной колониальной политики Российской империи. Со второй половины XIX века характерные для традиционного казахского общества институты постепенно стали терять свою роль, а модель и содержание выполняемой ими общественно-политической функции в этот момент стали передаваться новой власти. Иными словами, внутренние и внешние факторы, влиявшие на казахское общество в XIX веке, по сравнению с XVII и XVIII веками, довольствовались усилением колониальной политики Российской империи.

Антиджунгарская эпопея первой половины 18 века являлась эпохой расцвета института батырства. Во время движения Кенесары в первой половине XVIII века был последний всплеск батырского духа. Затем функции обороны страны взяли на себя государственные институты Российской империи. «Степное рыцарство» стало уходить с исторической арены. Если в предыдущие эпохи звание батыра давалось за какие-то серьезные боевые подвиги в борьбе с внешним врагом, то теперь этот титул начинают получать большей частью просто удалцы, например, барымтачи.

СПИСОК ЛИТЕРАТУРЫ:

1 Дауытбекова М.Қ. Қазақ қоғамындағы батырлар институты: тарих ғылымдарының кандидаты дәрежесін алу үшін дайындалған диссертацияның авторефераты. – Алматы, 2010. – 24 б.

2 Қайрғалиева Г. Батырлар институты және оның дәстүрлі қазақ қоғамындағы орны (Бөкенбай батыр әулетінің негізінде): тарих ғылымдарының кандидаты дәрежесін алу үшін дайындалған диссертацияның авторефераты. – Орал, 2010. – 25 б.

3 Степное рыцарство // Байтерек. Республиканский общественно-политический журнал. – 2006. - № 1 (16).

4 Есімдері ел есінде / Құраст. Тасболатов А. – Астана, 2012. – 252 б.

5 Бекмаханов Е.Б. К вопросу о социальной природе батыров (XIX в.). // ВАН КазССР, 1947. - № 8. – С. 62-64.

REFERENCES:

1 Dauy`tbekova M.Q. Қазақ қоғамы`ндағы` baty`rlar instituty`: tarix ғы`ly`mdary`ny`ң kandidaty` дәrezhesin alu үshin dajy`ndalған dissertaciyanu`ң avtoreferaty`. – Almaty`, 2010. – 24 b.

2 Qajrғalievа G. Baty`rlar instituty` zhәne ony`ң дәstyrlі қазақ қоғамы`ндағы` орny` (Bәkenбай baty`r әuletinің negizinde): tarix ғы`ly`mdary`ny`ң kandidaty` дәrezhesin alu үshin dajy`ndalған dissertaciyanu`ң avtoreferaty`. – Oral, 2010. – 25 b.

3 Stepnoe ry`czarstvo // Bajterek. Respublikanskij obshhestvenno-politicheskij zhurnal. 2006. №1 (16). Fevral`.

4 Esimderi el esinde / Құраст. Tasbolatov A. – Astana, 2012. –252 b.

5 Bekmaxanov E.B. K voprosu o social`noj prirode baty`rov (XIX v.). // VAN KazSSR. 1947. № 8. S.62-64.

Р.С. ӘЛЖАНОВА, Б.В.САЙРАНОВ

ДӘСТҮРЛІ ҚАЗАҚ ҚОҒАМЫНДАҒЫ БАТЫРЛЫҚ ИНСТИТУТЫНЫҢ
ҚЫЗМЕТІ ТУРАЛЫ МӘСЕЛЕ

Қазақстан Республикасы Ұлттық ұланының академиясы

Осы мақалада қазақ қоғамындағы батырлық институтының функциялары туралы мәселе ашылады. Бұл қоғамдастықтың пайда болуы, олардың әлеуметтік-экономикалық қызметі, дипломатиясы мен XVIII-XIX ғасырлардағы батырлардың адамгершілік бейнесі мәселелері ашылады.

R.S. ALZHANOVA, B.V. SAJRANOV

ON THE ISSUE OF THE ACTIVITY OF THE BATYRSHIP INSTITUTE IN
THE TRADITIONAL KAZAKH SOCIETY

National Guard Academy of the Republic of Kazakhstan

This article reveals the issue of the functions of the batyrship institute in Kazakh society. The issues of the appearance of this community, their socio-economic function, diplomacy and moral image of the batyrs in the XVIII-XIX centuries are considered.

УДК 355.01
МРНТИ 78.19.01

Р.Д. БЕЛЯЛОВ¹, А.А. КРАМАР²

¹магистр, докторант, Национальный университет обороны имени Первого Президента Республики Казахстан – Елбасы, полковник, г. Астана;

²начальник Главного управления воспитательной и социально-правовой работы Главного командования Национальной гвардии Республики Казахстан, полковник, г. Астана.

ПУТИ СОВЕРШЕНСТВОВАНИЯ ОРГАНИЗАЦИИ МОРАЛЬНО-ПСИХОЛОГИЧЕСКОГО ОБЕСПЕЧЕНИЯ СЛУЖЕБНО-БОЕВОЙ ДЕЯТЕЛЬНОСТИ НАЦИОНАЛЬНОЙ ГВАРДИИ

В статье рассмотрены актуальные проблемы в организации морально-психологического обеспечения служебно-боевой деятельности войск Национальной гвардии в условиях чрезвычайной (кризисной) ситуации, правовом режиме чрезвычайного положения на примере «январских событий», произошедших в Казахстане в 2022 году. Авторами предложены пути повышения эффективности организации морально-психологического обеспечения боевой (служебно-боевой) деятельности войск Национальной гвардии при применении их в чрезвычайной (кризисной) ситуации.

Ключевые слова: *морально-психологическое обеспечение, чрезвычайная (кризисная) ситуация, правовой режим чрезвычайного положения, служебно-боевая задача, боевая (служебно-боевая) деятельность, организация, морально-психологическая устойчивость.*

В настоящее время возникновение угрозы мировой войны является незначительным, но резко возрастает опасность возникновения чрезвычайных и кризисных ситуаций, т.е. противоречий и конфликтов в сфере социальных отношений.

Чрезвычайные и кризисные ситуации представляют опасность тем, что они могут повлечь за собой большие человеческие жертвы, причинить вред здоровью, принести значительный имущественный ущерб или прервать нормальные условия жизнедеятельности населения.

По своей природе чрезвычайная ситуация общественного характера, порожденная на определенной территории, вызывает противоречия и конфликты в сфере общественных отношений.

В условиях кризисной ситуации применяются временные ограничения, основные и дополнительные меры, а в исключительных случаях вводится режим чрезвычайной ситуации или чрезвычайное положение. Данные меры и режимы вводятся с целью приведения в прежнее состояние законных прав и воли

человека и гражданина, конституционного строя Республики Казахстан, безопасности и правопорядка [1].

В вооруженном конфликте военное положение в государстве не вводится. При нем разрешаются противоречия между государствами, народами, социальными группами ограниченного масштаба с применением военной силы.

Следует сказать, что силовым органам для ликвидации последствий данных ситуаций законодательно закреплён ряд полномочий. Например, органы Внутренних дел Республики Казахстан полномочны законодательно предупреждать и ликвидировать чрезвычайные ситуации, возникшие в последствии массовых беспорядков, различных конфликтов на межнациональной и межконфессиональной почве, окружением или овладением отдельными местностями, особо важными и стратегическими объектами незаконными вооружёнными формированиями [2]. Следовательно, если вооружённый конфликт навязан и произошёл в результате провокационных действий со стороны других государств, имеются все предпосылки к нарушению территориальной целостности Республики Казахстан, то Министерство обороны Республики Казахстан правомочно предупреждать и ликвидировать чрезвычайные ситуации социального характера, вызванные этими обстоятельствами.

Произошедшие события, в январе 2022 года в Казахстане, наглядно указывают на то, что сегодня высока вероятность возникновения чрезвычайных и кризисных ситуаций социального характера и дальнейшее перерастание их в вооружённый конфликт.

Очевидно, что Национальной гвардии принадлежит особая роль в ликвидации последствий чрезвычайной и кризисной ситуации. Опыт применения войск показал, что региональные командования, соединения и воинские части должны обладать достаточным военным потенциалом, быть боеспособными и автономными. Военнослужащие Национальной гвардии в ходе применения войск в условиях чрезвычайных и кризисных ситуаций зачастую рискуют собственной жизнью ради защиты добропорядочных граждан от бесчинствующих хулиганских элементов.

В ходе «январских беспорядков» 2022 года, произошедших в Казахстане, от противоправных действий пострадали почти 400 бойцов Национальной гвардии, об этом заявил в ходе брифинга Главнокомандующий Национальной гвардией Республики Казахстан генерал-лейтенант Жаксылыков Р.Ф. По его словам, это произошло в результате противостояния с хулиганствующей толпой в городах: Алма-Аты, Шымкенте и ряде областных центров. Было повреждено более 90 единиц военной техники.

Природа возникновения чрезвычайных и кризисных ситуаций говорит об их стихийности. Они могут возникнуть на территории одной или нескольких административно-территориальных единиц Республики Казахстан. Так произошло в «январских событиях» 2022 года, когда очаги нестабильности были зафиксированы в разных регионах республики, в массовых беспорядках

участвовало большое количество оппозиционно настроенного населения. Имело место нападение на сотрудников силовых структур, захват административных зданий представителями незаконных вооруженных формирований.

В настоящее время из произошедших событий органами государственной власти и военного управления Национальной гвардии Республики Казахстан сделаны соответствующие выводы и извлечены уроки.

На оперативно-стратегическом, оперативном и тактическом уровнях управления реализован существенный объем задач по комплексному развитию Национальной гвардии. В целях повышения мобильности войск и адекватного реагирования их на чрезвычайные и кризисные ситуации возникающих в социальной среде, последовательно и в плановом порядке совершенствована организационно-штатная структура войск и усилен их состав. Произведено дооснащение войск современными образцами вооружения и военной техники, средствами активной и индивидуальной брони защиты, средствами связи. Внесены поправки в основной нормативный правовой акт, регулирующий общественные отношения в сфере деятельности Национальной гвардии Республики Казахстан, а именно действий войск в ликвидации последствий чрезвычайной и кризисной ситуации.

В целях повышения эффективности применения войск в условиях чрезвычайных и кризисных ситуаций органами военного управления проведена работа по внедрению новых форм и способов действий войск для решения задач по ликвидации этих ситуаций и пресечению внутреннего вооруженного конфликта. Следовательно, можно сказать, что сделано много для решения служебно-боевых задач, но, однако, несмотря на внедрение новых форм применения, и способов действий войск, по нашему мнению не решены вопросы по видам обеспечения их деятельности.

Ныне актуальными являются проблемы в оперативной совместимости различных видов Вооруженных Сил, родов войск и других воинских формирований при совместном их участии в ликвидации последствий чрезвычайной и кризисной ситуации социального характера. Эту проблему озвучил Президент Казахстана Касым-Жомарт Кемелевич Токаев, в ходе своего выступления перед народом Казахстана в 2022 году.

Сегодня недостаточно исследованы вопросы по видам обеспечения служебно-боевой деятельности войск Национальной гвардии Республики Казахстан в условиях режима чрезвычайной и кризисной ситуации, в особенности морально-психологическому. Проблемы в ее организации мы считаем в следующем:

Во-первых, это несовершенство в нормативной правовой регламентации организации морально-психологического обеспечения действий войск в условиях чрезвычайной и кризисной ситуации, правового режима чрезвычайного положения;

Во-вторых, - наличие в войсках устаревших образцов технических средств воспитания (пропаганды) и их несоответствие нормам положенности;

В-третьих, - несовершенство организационной структуры пунктов управления морально-психологическим обеспечением, предусмотренных при выполнении служебно-боевых задач войсками в различных условиях.

Военным ученым Батюшкиным С.А. в работе «Подготовка и ведение боевых действий в локальных войнах и вооруженных конфликтах» проанализированы чрезвычайные и кризисные ситуации в социально-психологической сфере и влияние их особенностей на морально-психологическое обеспечение и состояние военнослужащих. Данный анализ показал о необходимости обязательного учета особенностей чрезвычайной и кризисной ситуации при организации морально-психологического обеспечения боевой (служебно-боевой) деятельности войск [3].

Этими особенностями выступают:

1. При силовом решении назревших проблем часть общества проявляет полное безразличие к происходящим событиям, а малая ее часть, по сути, является сторонниками применения силовых методов ликвидации последствий чрезвычайных и кризисных ситуаций социального характера.

2. Отсутствие социально-психологического единства общества не позволяет активно задействовать боевую мотивацию военнослужащих.

3. Информационно-психологическое давление, оказываемое на руководство страны, Вооруженные Силы, другие войска и воинские формирования, а также на военнослужащих, участвующих в разрешении противоречий оппозиционными органами.

Сказанное позволяет сделать вывод, что при выполнении служебно-боевых задач в таких сложных условиях, требуется твердая морально-психологическая закалка военнослужащих, которая не будет ставить под сомнение правомерность выполнения ими задач, а также приказов своих командиров и начальников. По нашему мнению, органам военного управления необходимо усилить морально-психологическое (воспитательное) воздействие на личный состав региональных командований, соединений и воинских частей Национальной гвардии при участии в ликвидации последствий чрезвычайных и кризисных ситуаций. Именно войска Национальной гвардии выполняют служебно-боевые задачи в большинстве случаев на урбанизированной территории, где им противостоит не противник, а зачастую враждебно настроенное свое население. Ведь сегодня как никогда высока вероятность возникновения раздробленности казахстанского общества на различные группы одобрительно поддерживающих и безразлично относящихся к служебно-боевому применению войск Национальной гвардии.

Проведенный нами анализ произошедших январских событий 2022 года позволяет сделать вывод, что трудности в организации морально-психологического обеспечения были вызваны следующими обстоятельствами:

1) Отсутствием единства в обществе, оказывающим свое негативное влияние на морально-психологическое состояние личного состава при выполнении ими служебно-боевых задач;

2) Личный состав не в полной мере осознает и признает в лице гражданского населения (общества) образ противника, что, в свою очередь, не позволяет формировать у него острой ненависти к нему;

3) При выполнении служебно-боевых задач по ликвидации последствий чрезвычайных и кризисных ситуаций зачастую происходит недооценка морально-психологических характеристик и возможностей противоборствующей стороны командирами (органами военного управления), которая в последующем оказывает свое влияние на характер боевого поведения войск;

4) Быстрое перемещение большого количества военнослужащих в районы (регионы) выполнения служебно-боевых задач и обратно в пункты постоянной дислокации, смена природно-географических условий, смена обстоятельств жизни деятельности сопровождающаяся временными изменениями в психике и физическом состоянии военнослужащих.

Действительно, на наш взгляд, сегодня ключевое значение приобретает работа органов военного управления по увеличению моральных и психологических возможностей военнослужащих эффективно решать поставленные задачи и, соответственно, снижению морально-психологического состояния противоборствующей стороны.

Всестороннее обсуждение на различных уровнях, не исключая и оперативно-стратегический, вышеуказанной проблемы будет способствовать, в первую очередь, пересмотру форм и методов морально-психологического (идеологического) воздействия на сознание и психику военнослужащих и пересмотру направлений деятельности органов воспитательной (идеологической) работы по повышению эффективности морально-психологического обеспечения служебно-боевой деятельности войск в условиях чрезвычайной и кризисной ситуации и перспективных тенденций ее развития.

Проведя анализ применения войск (сил) разных стран в условиях чрезвычайной (кризисной) ситуаций, а также из отечественного и зарубежного опыта морально-психологического обеспечения мы подчеркнули, что организация морально-психологического обеспечения боевой (служебно-боевой) деятельности признается эффективной, когда она организуется и проводится исходя из следующих принципов, таких как: непрерывность, комплексность и целеустремленность. Значит все направления (компоненты) морально-психологического обеспечения и их задачи реализуются в полном объеме и при этом используются все формы, методы и средства воздействия на личный состав [3, с. 333].

Решение вышеобозначенных проблем в организации морально-психологического обеспечения боевой (служебно-боевой) деятельности возможно при непосредственном их разрешении органами управления различного уровня, т.е., как государственного, так и военного. Под сказанным мы подразумеваем: стратегический, оперативно-стратегический, оперативный и тактический.

Путиами повышения эффективности организации морально-психологического обеспечения боевой (служебно-боевой) деятельности войск Национальной гвардии при применении их в чрезвычайной (кризисной) ситуации мы видим в создании следующих условий:

Во-первых, - повышение статуса военнослужащих, принимающих непосредственное участие в ликвидации последствий чрезвычайной (кризисной) ситуации, поддержании правового режима чрезвычайного положения посредством введения в действие нормативных правовых актов;

Во-вторых, - проведение морально-психологической подготовки личного состава, привлекаемого к решению служебно-боевых задач посредством инновационных технических средств;

В-третьих, - в проведении психолого-диагностического отбора всех категорий военнослужащих, привлекаемых к выполнению служебно-боевых задач и принятие мер стимулирования служебно-боевой активности личного состава;

В-четвертых, - в проведении прогнозного анализа условий и факторов, влияющих на организацию морально-психологического обеспечения боевой (служебно-боевой) деятельности, оценке условий несения боевой и (служебно-боевой) службы и на их основе выработке научно обоснованных рекомендаций органам военного управления по эффективной подготовке войск к действиям в условиях чрезвычайной (кризисной) ситуации, правовом режиме чрезвычайной ситуации и чрезвычайного положения;

В-пятых, - в выстраивании плановой системы реабилитации военнослужащих по завершению выполнения служебно-боевых задач силами штатных военных психологов;

В-шестых, - в участии государственных СМИ в проведении психологических акций, направленных на освещение незаконной деятельности оппозиционно настроенного населения в районе чрезвычайной (кризисной) ситуации, оппозиционных политических партий, криминальных элементов и т.д., а также освещении действий войск при ликвидации последствий чрезвычайной и кризисной ситуации при непосредственном участии в данных мероприятиях военных СМИ, например газеты «Қалқаң» Национальной гвардии Республики Казахстан.

В заключение отметим, что сегодня является актуальным поиск путей повышения устойчивости морально психологического состояния личного состава, привлекаемого к выполнению боевых (служебно-боевых) задач и совершенствование организации морально-психологического обеспечения в условиях чрезвычайной (кризисной) ситуации.

Морально-психологический фактор всегда являлся определяющим, а морально-психологическая устойчивость личного состава гарантом успешного выполнения боевых (служебно-боевых) задач.

СПИСОК ЛИТЕРАТУРЫ:

1 Закон Республики Казахстан «О чрезвычайном положении» от 8 февраля 2003 года № 387 ЗРК. – URL: <https://adilet.zan/kz/rus/docs/Z030...> (дата обращения 04.11.2022).

2 Военная доктрина Республики Казахстан, утвержденная Указом Президента Республики Казахстан №554 от 29 сентября 2017 г. – URL: <https://adilet.zan.kz/rus/docs/> (дата обращения 10.11.2022).

3 Батюшкин С.А. Подготовка и ведение боевых действий в локальных войнах и вооруженных конфликтах: учебное пособие. – Москва: КНОРУС, 2022. – 438 с.

REFERENCES:

1 Law of the Republic of Kazakhstan "On the State of Emergency" dated February 8, 2003 No. 387 SAM. - URL: [https://adilet.zan/kz/rus/docs/Z030 ...](https://adilet.zan/kz/rus/docs/Z030...) (accessed 04.11.2022).

2 The Military Doctrine of the Republic of Kazakhstan, approved by the Decree of the President of the Republic of Kazakhstan No. 554 dated September 29, 2017. – URL: <https://adilet.zan.kz/rus/docs/> (accessed 10.11.2022).

3 Batyushkin S.A. Preparation and conduct of hostilities in local wars and armed conflicts: textbook / Batyushkin S.A.-Moscow: KNORUS, 2022. – 438 p.

Р.Д. БЕЛЯЛОВ, А.А. КРАМАР

ҰЛТТЫҚ ҰЛАННЫҢ ҚЫЗМЕТТІК-ЖАУЫНГЕРЛІК ҚЫЗМЕТІН
МОРАЛЬДЫҚ-ПСИХОЛОГИЯЛЫҚ ҚАМТАМАСЫЗ ЕТУДІ
ҰЙЫМДАСТЫРУДЫҢ ЖЕТІЛДІРУ ЖОЛДАРЫ

Қазақстан Республикасының Тұңғыш Президенті – Елбасы атындағы
Ұлттық қорғаныс университеті

Қазақстан Республикасы Ұлттық ұланының Бас қолбасшылығы

Мақалада төтенше (дағдарыс) жағдайдағы Ұлттық ұлан әскерлерінің қызметтік-жауынгерлік қызметін моральдық-психологиялық қамтамасыз етуді ұйымдастырудағы, Қазақстанда 2022 ж. болған «қаңтар оқиғалары» мысалында төтенше жағдайдың құқықтық режиміндегі өзекті мәселелер қарастырылды. авторлар Ұлттық ұлан әскерлерінің жауынгерлік (қызметтік - жауынгерлік) қызметін моральдық-психологиялық қамтамасыз етуді ұйымдастырудың тиімділігін арттыру жолдарын ұсынды күзетшілер оларды төтенше (дағдарыстық) жағдайда қолданған кезде.

R.D. BELYALOV, A.A. KRAMAR

ON WAYS TO IMPROVE THE ORGANIZATION OF MORAL AND
PSYCHOLOGICAL SUPPORT FOR THE SERVICE AND COMBAT ACTIVITIES
OF THE NATIONAL GUARD

National Defense University named after the First President of the Republic of
Kazakhstan – Elbasy

Main Command of the National Guard of the Republic of Kazakhstan

The article discusses current problems in the organization of moral and psychological support of the service and combat activities of the National Guard troops in an emergency, the legal regime of the state of emergency on the example of the "January events" that occurred in Kazakhstan in 2022. The authors propose ways to improve the efficiency of the organization of moral and psychological support of combat (service and combat) activities of the National Guard troops when using them in an emergency (crisis) situation.

ТЕХНИКА И ВООРУЖЕНИЕ. ВОЙСКОВОЙ ТЫЛ

УДК 621.548

**А.Д. ТУЛЕГУЛОВ¹, К.М. АКИШЕВ², Д.С. ЕРҒАЛИЕВ³,
И.М. ДЮСЕБАЕВ⁴, Б.А. НАҒЫЗБАЕВ⁵**

¹физика-математика ғылымдарының кандидаты, Қазақ технология және бизнес Университетінің Ақпараттық технологиялар кафедрасының қауымдастырылған профессоры, E-mail: tad62@ya.ru

²техника ғылымдарының кандидаты, Қазақ технология және бизнес Университетінің Ақпараттық технологиялар кафедрасының қауымдастырылған профессоры, E-mail: akmail04cx@mail.ru

³техника ғылымдарының кандидаты, Азаматтық авиация академиясының авиациялық техника және технологиялар кафедрасының профессоры, E-mail: DES67@mail.ru

⁴докторант, Қ. Сәтбаев атындағы Қазақ ұлттық зерттеу университеті, E-mail: Nomad.i.m.13@mail.ru

⁵магистрант, Азаматтық авиация академиясы, E-mail: Bnkz@bk.ru

ЖЕЛ ГЕНЕРАТОРЛАРЫ ӘСКЕРИ МАҚСАТТАҒЫ ОБЪЕКТІЛЕР ҮШІН БАЛАМАЛЫ ЭНЕРГИЯ КӨЗІ РЕТІНДЕ

Ғылыми мақалада әскери мақсаттағы объектілер үшін жел генераторлық қондырғыларды қолдану ерекшеліктері зерттеледі. Азаматтық объектілер үшін пайдаланылатын қолданыстағы жел генераторлық қондырғылардан айырмашылығы, әскери мақсаттағы объектілер жағдайында үздіксіз энергиямен жабдықтауды қамтамасыз ететін қосымша шарттардың сақталуын қамтамасыз ету қажет. Осы мақсатта әр түрлі сыртқы факторлармен әр түрлі конструкциялардың жел генераторларының қондырғылары талданады.

Ғылыми мақалада авторлар ротор қалақтарының аэродинамикалық әрекетін, сондай-ақ ағынның тұрақтылығын ескере отырып, жел қондырғысының қалақтарының динамикасын талдайды. Қиындық сұйықтық механикасының теңдеулерін, ағынды сипаттауды және құрылымдық динамиканы бір уақытта шеше алмауынан туындайды. Сондықтан ANSYS бағдарламалық жасақтамасымен жасалған сандық модельдер ретінде сандық тәсіл қолданылады. Жұмыста ANSYS Fluent көмегімен есептеу гидродинамикасын (CFD) модельдеу орындалды.

Авторлар алған нәтижелер Қазақстан Республикасының әртүрлі өңірлері үшін жел энергетикалық қондырғыларын жобалау және құрастыру үшін пайдаланылуы мүмкін.

Түйінді сөздер: *жел генераторлық қондырғылар, объект, үздіксіз энергиямен жабдықтау, конструкциялар, қалақтар, аэродинамика, ротор, ағын.*

Кіріспе

Құрылған әлемдік геосаяси жүйені ескере отырып, Қазақстан Республикасы үшін өз шекараларын қорғау мәселесі өте өткір тұрғанын түсіну қажет. Өздеріңіз білетіндей, Қазақстан өзінің ұзындығы бойынша едәуір үлкен шекараға ие. Бұл факт энергиямен қамтамасыз ету жүйелерінен алыс аумақтарда жаңа бөлімшелер құру қажеттілігі бар екенін білдіреді.

Сонымен қатар, дизельді қозғалтқыштары бар электр энергиясының дәстүрлі көздерінде сенімділік, шу, діріл, үнемділік, экологиялық және массалық көрсеткіштер бойынша олардың тактикалық-техникалық сипаттамаларын арттыру мүмкіндіктері іс жүзінде таусылды. Баламалы энергетика-бұл әскери техника өндірушілеріне қоршаған ортаға және әскери қызметшілер мен бейбіт тұрғындардың денсаулығына зиян келтіру қаупі төмен болған кезде оны тиімді пайдалану үшін көбірек мүмкіндіктер беретін энергияны алудың, берудің және пайдаланудың перспективалық тәсілдерінің жиынтығы [1].

Зерттеу әдістері

Бүгінгі таңда энергияны үнемдеу мәселесі өте өткір, өйткені өнеркәсіп пен технология үнемі дамып келеді және бұл электр энергиясын тұтынудың едәуір өсуіне, кәсіпорын шығындарының өсуіне және кәсіпорын шығаратын өнім құнының өсуіне әкеледі. Өсіп келе жатқан бәсекелестік жағдайында кәсіпорындар энергия тұтынуды азайту жолдарын іздеуге және жекелеген өндірістердің энергия тиімділігін арттыруға мәжбүр [2]. Дүниежүзілік жел энергетикасы қауымдастығының (WWEA) 2018 жылғы есептеріне сәйкес, соңғы жылдары баламалы энергетиканың үлесі айтарлықтай өскенін атап өтуге болады, бұл бұрыннан бар жүйелерден едәуір қашықтықтағы объектілер үшін баламалы энергиямен жабдықтау көздерінің желісін дамыту мүмкіндігі туралы оптимистік тұрғыдан айтуға мүмкіндік береді (сур.1).

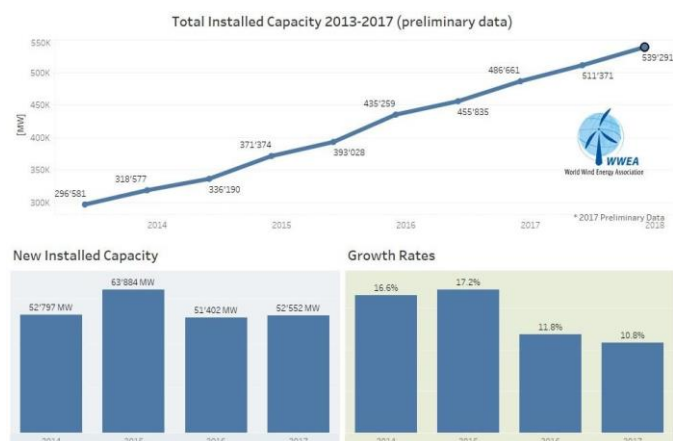

1 сурет. – Дүниежүзілік жел энергетикасы қауымдастығының (WWEA) 2018 жылғы есебі [3]

Зерттеулер көрсеткендей, мәселені зерттеу үшін электр энергиясын әскери тұтынушыларды электрмен жабдықтау деңгейіне бөлген жөн. Жұмыстың жаңалығы WH6.4-5000w типті жел генераторының параметрлерін ескеретін және SIMPOWERSYSTEM кітапханасының элементі болып табылатын виртуалды синхронды генератордан, сондай-ақ желдің әрекеті мен жел генераторының механикалық бөлігінің қозғалысын имитациялайтын Matlab бағдарламалар пакетінің Simulink қосымшасының блоктарынан тұратын жел энергетикасының математикалық моделін әзірлеуден тұрады.

Электр энергиясының әскери тұтынушылары бірінші санаттағы тұтынушыларға сілтеме жасай алады, олардың негізгілері байланыс құралдары және әскерлерді басқарудың автоматтандырылған жүйесі, ал екінші санат - жарықтандыру, армия шатырларының жылу жүктемесі, асхана және басқалары сияқты әскерлердің тіршілігін қамтамасыз ететін тұтынушылар. Әрине, шағын әскери топтар үшін әдеттегі дизельді қондырғыларды пайдалану жеткілікті.(сур. 2)



2 сурет. – Дизельді электр қондырғылары

Әскери-өнеркәсіптік кешен саласында жұмыс істейтін көптеген ғалымдар баламалы энергия көздері бойынша зерттеулер жүргізеді. Бұл Еуропада әскери мақсатта кеңінен қолданылатын жел генераторларына да қатысты. Олардың едәуір бөлігін тік типтегі жел генераторлары алады [4]. Тік жел генераторларының бірнеше түрлі конструкциялары бар, олардың әрқайсысының өзіндік артықшылықтары мен кемшіліктері бар. Тік жел генераторлары конструкцияларының тиімділігін бағалау мақсатында жұмыста тік типті жел генераторының функционалдық схемасы пайдаланылды (сур.3)

Көріп отырғанымыздай тік типтегі жел генераторы келесі қондырғылар мен модульдерден тұрады: қалақтары бар ЖЭУ роторы, генератор, аэродинамикалық тежегіш, хаб, ферма немесе діңгек, инвертор, реттеуші, қайта зарядталатын батарея.

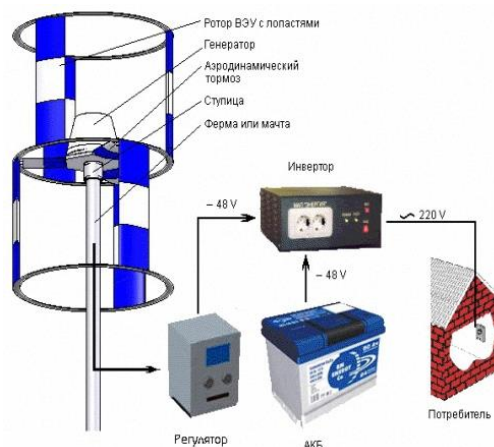

3 сурет. – Тік типті жел генераторының функционалды схемасы

Пышақтары бар доңғалақ-ауа ағынының Күшін қабылдайтын негізгі ротор. Мақсаты-білікте айналу моментін құру арқылы желдің кинематикалық энергиясын механикалық энергияға айналдыру. Редуктор-айналмалы қозғалысты синхрондайды және генератор білігінің белгілі бір айналу жылдамдығын жасайды. Генератор-айналу моментін магнит өрісіне түрлендіру және сымдарда кернеу айырмашылығын жасау арқылы электр тогын шығаратын құрылғы. Қайта зарядталатын батарея – шамамен 12 вольтты тұрақты ток жинайды және шығарады. Инвертор-тұрақты токты 220 вольтты айнымалы токқа түрлендіруге арналған құрылғы.

Тік жел генераторлары көлденең генераторлармен салыстырғанда тиімділігі төмен. Олардың тиімділігі көлденең модификациядан 3 есе аз [5]. Тік жел генераторының қалақтары желдің кез келген бағыты мен күшімен жер бетіне перпендикуляр айналады. Сондықтан жел доңғалақтарының жалпы санының 1/2 бөлігі әрқашан желге қарсы айналады. Осыған байланысты жел ағынының қуатының 1/2 тік айналмалы жел генераторы пайдаланылмайды, бұл олардың энергия тиімділігін айтарлықтай төмендетеді. Бұл басты кемшілік. Сонымен қатар келесі типтегі кемшіліктер бар: пышақтарды өздігінен айналдыруға мүмкіндік жоқ, құрылымдық элементтерге айтарлықтай жүктеме, пышақтар бірдей болуы керек және берілгенге сәйкес келуі керек профиль, жұмыс барысында шу деңгейінің жоғарылауы.

Дегенмен, жел дөңгелегі тік айналатын жел генераторларының белгілі бір артықшылықтары бар. Конструктивті артықшылығы – олар үшін ауа райын қажет етпейді. Олар ауа ағындарына қатысты тәуелсіз бағдармен сипатталады.

Алынған нәтижелер

Жүргізілген талдау генераторлардың екі түрінің қайсысы қолайлы деген сұраққа нақты жауап бермейді. Жел генераторының әр түрінің оң және теріс жақтары бар (сур. 4 а) және жел генераторларының екі түрін салыстырмалы талдау(сур. 4 б).

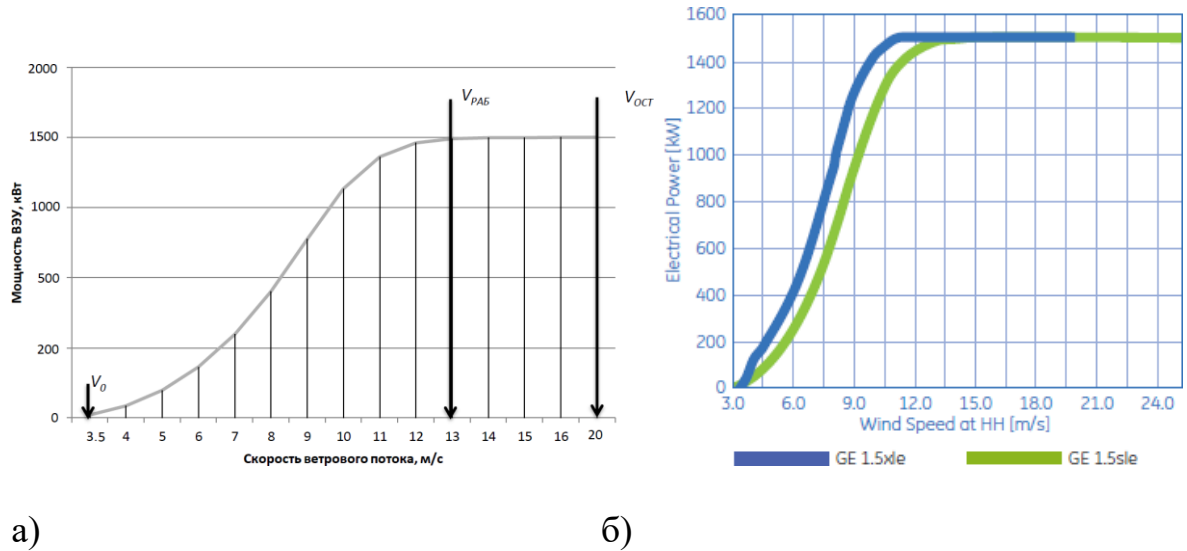

4 сурет. – 1,5 МВт ЖЭК типтік сипаттамасы(а) және жел генераторларының екі түрін салыстырмалы талдау(б)

SIMPOWERSYSTEM кітапханасының элементі болып табылатын виртуалды синхронды генератордан, сондай-ақ желдің әрекеті мен жел генераторының механикалық бөлігінің қозғалысын имитациялайтын MATLAB бағдарламалық пакетінің Simulink қосымшасының блоктарынан тұратын жел энергетикасының математикалық моделі әзірленді, оны ЖЭК жұмысын тексеру және жел генераторын басқару жүйесін жобалау үшін пайдалануға болады (сур. 5).

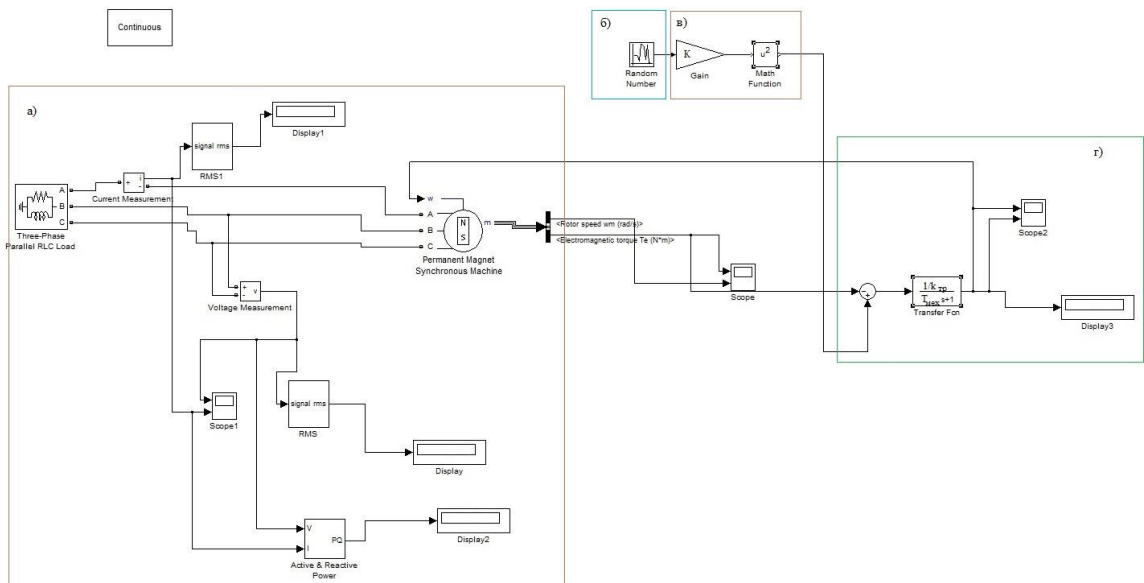

5 сурет. – Қосымшадағы жел қондырғысының моделі Simulink MATLAB бағдарламалары

Талқылау

Савониус роторы бар жел генераторларының барлық тік жел генераторлары сияқты кемшілігі бар. Бұл жел энергиясын толық пайдаланбау және нәтижесінде ауа ағынын түрлендірудің төмен тиімділігі. Сондықтан бұл құрылғыларды өнеркәсіптік шығару қуаты 4-6 кВт–тан аспайтын қуатпен жүзеге асырылады.

Көп жүзді ротор материалдың жоғары сыйымдылығымен сипатталады, бұл жалпы жел генераторының құнын арттырады. Жұмыс барысында көп жүзді роторы бар жел генераторының дизайны ұлғайтылған дыбыстық фонмен бірге жүреді. Негізінде бекітілген жүздердің сыртқы сақинасымен толықтырылған тік осьтік құрылым жатыр. Мұндай схема ауа ағынын ұстап қалудың пайдалы аймағын ұлғайтуға, оның қысылуына және үдеуіне ықпал етеді, бұл жалпы жел генераторының тиімділігін арттыруға әкеледі. Сонымен қатар, дизайн желдің әлсіз әсеріне сезімтал.

Қорытынды

Өнеркәсіптік ЖЭК-тің құрылымдық және технологиялық ерекшеліктерін зерттеу негізінде келесі тұжырымдар жасауға болады.

1. Тік жел генераторының жанасу моменті аз. Сондықтан ол желдің минималды жылдамдығынан бастап жұмыс істей алады.
2. Тігінен-осьтік ЖЭК жерге орнатылады, осылайша генераторға қол жеткізуді және оларға қызмет көрсетуді жеңілдетеді.
3. Тік жел генераторлары көп бағытты желден немесе дауылдан қорықпайды, өйткені олардың желге төзімділігі аз. Барлық осы қасиеттер осы ЖЭО-ны тұрғын үйге жақын және тіпті қалаларда орнатуға мүмкіндік береді.

ӘДЕБИЕТТЕР ТІЗІМІ:

- 1 Dyussebayev I.M., Zh. Issabekov, A.D. Tulegulov, D.S. Yergaliyev, N.A. Bazhaev. Methodological basis for the application of wind. UDC 550.8.08. NEWS of the National Academy of Sciences of the Republic of Kazakhstan. Series of geology and technical sciences. https://doi.org/10.32014/2518-170X_2022_5_455_63-78
- 2 Moyer S.A, Talbot M.D. Wind-tunnel techniques for unmanned vehicle separation investigation //Journal of aircraft and rockets, 2011, v.31, №3, p.585-590.
- 3 Matlab Function Reference [Электронный ресурс]. – Режим доступа: <http://matlab.nsu.ru/Library/Books/Math/MATLAB/help/t>.
- 4 Лукутин Б.В. Возобновляемые источники электроэнергии: учебное пособие –Томск: Изд-во Томского политехнического университета, 2008. – 187 с.
- 5 Харитонов В.П. Автономные ветроэлектрические установки, 2006.

REFERENCES:

- 1 Dyussebayev I.M., Zh. Issabekov, A.D. Tulegulov, D.S. Yergaliyev, N.A. Bazhaev. METHODOLOGICAL BASIS FOR THE APPLICATION OF WIND. UDC 550.8.08. NEWS of the National Academy of Sciences of the Republic of Kazakhstan.

SERIES OF GEOLOGY AND TECHNICAL SCIENCES.
https://doi.org/10.32014/2518-170X_2022_5_455_63-78

2 Moyer S.A, Talbot M.D. WIND-tunnel techniques for unmanned vehicle separation investigation //Journal of aircraft and rockets, 2011, v. 31, No. 3, p. 585-590.

3 Matlab Function Reference [Electronic resource]. – Access mode: <http://matlab.nsu.ru/Library/Books/Math/MATLAB/help/t> .

4 V.P. Kharitonov. Autonomous wind power installations, 2006.

5 Renewable sources of electricity: a textbook / B.V. Lukutin. – Tomsk: Publishing House of Tomsk Polytechnic University, 2008. 187 p.

А.Д. ТУЛЕГУЛОВ, К.М. АКИШЕВ, Д.С. ЕРҒАЛИЕВ, И.М. ДЮСЕБАЕВ,
Б.А. НАҒЫЗБАЕВ

ВЕТРОГЕНЕРАТОРЫ КАК АЛЬТЕРНАТИВНЫЙ ИСТОЧНИК
ЭНЕРГИИ ДЛЯ ОБЪЕКТОВ ВОЕННОГО НАЗНАЧЕНИЯ

Казахский Университет технологии и бизнеса,

Академия гражданской авиации,

Казахский Национальный исследовательский университет им. К. Сатпаева

В научной статье исследуются особенности применения ветрогенераторных установок для объектов военного назначения. В отличие от существующих ветрогенераторных установок, используемых для гражданских объектов, в случае объектов военного назначения необходимо обеспечить соблюдение дополнительных условий, обеспечивающих бесперебойное энергоснабжение. С этой целью анализируются действующие ветрогенераторные установки различных конструкций при различных внешних факторах.

В научной статье авторы анализируют динамику лопастей ветроэнергетической установки с учетом аэродинамического поведения лопастей ротора, а также устойчивости потока. Трудность возникает из-за невозможности одновременного решения уравнений механики жидкости, описания потока и структурной динамики. Результаты полученные авторами могут быть использованы для проектирования и конструирования ветроэнергетических установок для различных регионов Республики Казахстан.

A.D. TULEGULOV, K.M. AKISHEV, D.S. ERGALIYEV,
I.V. DYUSSEBAYEV, B. A. NAGYZBAEV

WIND GENERATORS AS AN ALTERNATIVE ENERGY SOURCE FOR
MILITARY FACILITIES

Kazakh University of Technology and Business,

Academy of Civil Aviation,

kazakh National Research University named after K. Satpayev

The scientific article examines the features of the use of wind turbines for military facilities. Unlike existing wind turbine installations used for civilian facilities, in the case of military facilities, it is necessary to ensure compliance with additional conditions that ensure uninterrupted power supply. For this purpose, the existing wind turbine installations of various designs are analyzed under various external factors.

Therefore, a numerical approach is used using both numerical models developed using the ANSYS software. Computational fluid dynamics (CFD) modeling using ANSYS Fluent is performed in the paper.

The results obtained by the authors can be used for the design and construction of wind power plants for various regions of the Republic of Kazakhstan.

УДК 355.695

Д.Т. ҚОЖАХМЕТОВ¹, Е.С. САТИГУЛОВ²

¹ әскери іс және қауіпсіздік магистрі, Қазақстан Республикасы Ұлттық ұланы академиясы тыл кафедрасының аға оқытушысы, Петропавл қ.

² философия «PhD» докторы, Қазақстан Республикасы Ұлттық ұланының Бас қолбасшылығы, Астана қ.

ЖАНАР-ЖАҒАРМАЙ МАТЕРИАЛДАРЫ ҚЫЗМЕТІНІҢ МАТЕРИАЛДЫҚ ЖӘНЕ ТЕХНИКАЛЫҚ ҚҰРАЛДАРЫНЫҢ ТҮГЕЛДІГІ МЕН ҚОЗҒАЛЫСЫН ЕСЕПКЕ АЛУДЫ ЖЕТІЛДІРУ

Ұсынылған мақалада Қазақстан Республикасы Ұлттық ұланының әскери бөлімдері жанар-жағар май материалдары қызметінің материалдық бағалы заттарын есепке алуды жүргізуге деген өсіп жатқан талаптар қарастырылады.

Түйінді сөздер: *есепке алу, материалдық құралдар, жанар-жағар май материалдары қызметі; әскери бөлім, Ұлттық ұлан.*

Қаржы шаруашылығын дұрыс және жүйелі жүргізу үшін елдің экономикалық саясатын терең ұғыну, әскери бөлім тылының қызметтерінде, тұтас әскерде болып жатқан экономикалық процестерді жақсы түсіну қажет. Қаржы шаруашылығын дұрыс жүргізу әскери бөлімді ақшалай қаражатпен толық және уақтылы қамтуды, тиісінше әскери бөлім қалыпты жұмыс істеу үшін қажетті барлық материалдық құралдармен үздіксіз қамтуды, әскердің жауынгерлік әзірлігін ұстау үшін барлық қажеттімен және әскери қызметшілердің жеке қажеттіктерін қамтуды қамтамасыз етеді [1, б. 3].

Әскери бөлімнің шаруашылық қызметі материалдық құралдарды қабылдаумен, олардың орнын ауыстырумен, шығындаумен, тапсырумен және есептен шығарумен байланысты көптеген жекелеген операциялар санының жиынтығы [2, б. 11]. Осыған байланысты материалдық құралдарды (жанармай,

майлар, майлауыштар, техникалық сұйықтықтар, қосалқы бөлшектер, құрал-сайман, жабдық, сырлар және т.б. материалдар) есепке алу айғақтау құжаттарымен дұрыс ресімдеумен, қамтамасыз етуге түсетін материалдық құралдардың қозғалысы мен сапалық жай-күйі бойынша барлық операцияларды есепке алу кітаптары мен карточкаларындағы дұрыс және қазіргі заманғы жазбалармен байланысты.

Жанар-жағар май материалдары қызметінде есепке алудың негізгі міндеттері болып табылатындар:

- қолбасшылық пен жабдықтау органдарына негізделген өтінімдерді дұрыс жазу үшін қызметтегі материалдық құралдардың белгілі бір кезеңдегі түгел болуы, сапалық жай-күйі туралы толық және әділ деректер беру;

- техникалық құралдарды пайдалану жоспарларының орындалуын бақылауды қамтамасыз ету;

- жанар-жағар май материалдары мен қызметтің техникалық құралдарын пайдалану нәтижелерін жалпылау үшін және терең, жан-жақты талдау үшін қажетті деректер болу;

- қызметтің жұмысындағы кемшіліктерді анықтау және оларды жоюға уақтылы шаралар қабылдау;

- жанар-жағар май материалдарындағы барлық лауазымды адамдардың қызметтегі техникалық құралдарды пайдалануды дұрыс ұйымдастыру, машиналардың шығыс материалдары мен үлесте тұрған агрегаттарды есептен шығару заңдылығы үшін жауапкершілігін арттыру.

Әскери бөлімде тұрған барлық материалдық құралдар есепке алынуы тиіс, ол дәлелдеу құжаттарын тиісінше ресімдеу, барлық кіріс-шығыс операцияларды есепке алу кітаптарына (карточкаларында) дұрыс және уақтылы жазу [3, б. 20].

Есепке алу деректері материалдық құралдардың әр күні болуын, сапалық жай-күйі мен тұрғын орнын көрсету және бөлімдерді, бөлімшелер мен жеке құрамды тиесілі үлес түрлерімен қамтамасыз ету дәрежесін белгілеу, сондай-ақ белгіленген есепті жасау мүмкіндігін беру керек.

Әскери бөлім мен бөлімшелерде есепке алу құжаттары тиісті ережелермен, тәлімгерліктермен және басшылықтармен белгіленген нысан мен тәртіп бойынша ресімделеді және жүргізіледі. Есепке алу құжаттарын белгіленбеген нысанда жүргізуге – тыйым салынады.

Әскери бөлімде жанар-жағар май материалдары қызметінің жұмысын ұйымдастыруда жоспарлау маңызды орын алады. Қызметте негізгі жұмыс және жоспарлау құжаты жанармай қажеттігіне деген өтінім-есеп болып табылады.

Жанармай қажеттігі штат шегінде (машина түрлері, пайдалану топтары мен маркалары бойынша) материалдық бөліктің болуы туралы деректер, моторесурстар шығының жылдық нормасы мен жанармай шығыны нормалары, сондай-ақ өндірістік-техникалық және басқа да қажеттіктер есебі негізінде айқындалады. Жанармай мен басқа пайдалану материалдарын, сондай-ақ машиналарды пайдалану мен жөндеуге деген ақшалай қаражатты есептеу мен

талап ету үшін негіз ретінде бөлім командирі бекіткен автомобиль техникасын пайдалану мен жөндеудің жылдық жоспары пайдаланылады.

Майлар мен майлағыштар қажеттігі жанармайға деген пайыздық қатынаспен, сондай-ақ материалдық бөлікке күтім жасау, күтіп ұстау мен жөндеу шығындарының белгіленген нормалары бойынша айқындалады.

Арнайы сұйықтықтар қажеттігі көзделген нормаларға сәйкес нормаларға сәйкес жекелеген есептермен айқындалады.

Бөлім (бөлімше) командирлерінің қажетті улы техникалық сұйықтықтар санына арналған өтінімдері бекітілген шығыс нормасы мен жауынгерлік даярлық жоспарлары негізінде қажетті есептермен және ынталандырылған негіздемелермен бірге жазбаша түрде ұсынылады.

Жанармайдың қажеттігі тек қолдағы материалдық бөлікке аға айқындалады. Жанармайды штаттан жоғары машиналарға босатуға қатаң тыйым салынады.

Жылдық өтінімнің нысаны есептік қажеттіктен басқа барынша аз қажеттікті көздейді. Жылдық өтінімге түсіндірме жазбада жауынгерлік даярлық пен шаруашылық қызмет жоспарларынан, моторесурстарды пайдалану тәжірибесі мен жанармайдың өткен жылдардағы шығынынан шығатын барынша аз қажеттік негізделеді, сондай-ақ пайдалану шарттарына деген негізгі шығын нормаларына қабылданған үстемеақы мөлшері көрсетіледі. Бұдан бөлек, онда жанармайдың тоқсандар бойынша қажеттігін, сондай-ақ жанармай алынуы тиіс (бағасын көрсетіп) қоймалар мен мұнай базаларын көрсету керек.

Сапалы және уақтылы құрастыру, одан әрі оны толық орындау көбіне қызметтегі лауазымды адамдардың ұйымдасқан және үйлескен жұмысты болжайды, өздерінің функционалдық міндеттерін уақтылы және толық көлемде орындауға мүмкіндік береді.

Бөлімнің қызметі мен бөлімшелерінде есепке алу құжаттары нормалар бойынша және тиісті ережелермен, тәлімгерліктермен, басшылықтармен белгіленген тәртіпте ресімделеді және жүргізіледі. Жүргізілетін барлық есепке алу құжаттары жанар-жағар май материалдары қызметіндегі есепке алу құжаттарын тіркену журналына тіркеледі, нөмірленеді, бауланады, қызмет бастығы (бөлім командирінің тыл жөніндегі орынбасары) мөрмен бекітеді және қол қояды.

Жанармай қызметінің техникалық құралдарына техникалық қызмет көрсету мен жөндеу процесінде пайдаланылатын жабдық, құрал-сайман, қосалқы бөлшектер тиісті кітаптарда есепке алынады. Ай сайын қызмет бастығы жанар-жағар май материалдарының түгелдігі мен қозғалысы туралы есеп жасайды.

Машиналарды күнделікті пайдалану жанар-жағар май материалдарын пайдаланумен байланысты. Машинаға жанармай немесе майлар құюдың әрқайсысын жанар-жағар май материалдары қоймасының бастығы күнделікті шығыс ведомосіне тіркейді. Жанар-жағар май материалдарының кірісі мен шығысы туралы барлық деректер жанар-жағар май материалдары қоймасының

сандық-сомалық есепке алу кітабына және қызметтегі жанар-жағар материалдарын есепке алу кітабына енгізіледі.

Әр айдың соңында комиссиямен бөлімнің қоймасы мен бөлімшелерінде жанар-жағар май материалдарының қалдығын алу актісі және машиналардың бактары мен жүргізушілердің қолындағы талондардағы жанармайдың қалдығын алу ведомосі толтырылады, ол қоймада жанар-жағар май материалдарының қалдығын алу актісіне қосымша болып табылады.

Қызметте маңызды кезең есептік жұмыс болып табылады, ол қызметтегі барлық лауазымды адамдардың қызметін қорытындылауға мүмкіндік береді.

Әскери бөлімді материалдық, техникалық және басқа да қамтамасыз ету түрі бойынша есептер есептік табельмен белгіленген толық көлемде ұсынылады.

Құжаттың күні оған қол қойылған, бекітілген немесе оқиғалар құжатта тіркелген күн болып табылады:

- бұйрық пен хаттың күні оған қол қойылған күн болып табылады;
- хаттама мен актінің күні оқиғаның күні болып табылады;
- бекітуді қажет ететін жоспар, есеп және басқа да құжаттар күні – олар бекітілген күн болып табылады.

Иелену құжатының күшіне ену күні оны адресаттардың алған күні есептелінеді (егер құжаттың өзінде басқа мерзім көрсетілмесе).

Күндер құрамына: күн, ай, жыл кіреді. Тек араб сандары және жылдың екі соңғы сандары пайдаланылады. Егер айдың реттік нөмірі немесе сан бір саннан тұрса, онда олардың алдына «0» қойылады, 2 қаңтар – 02.01.

Осылайша, әскери бөлімде материалдық құралдардың түгелдігі мен қозғалысын есепке алу белгіленген заттай көрсеткіштерде саны бойынша, сондай-ақ сапалық жағдайы бойынша жүргізіледі. Есепке алу тұтас, үздіксіз, деректі, шынайы және нақты болу керек.

ӘДЕБИЕТТЕР ТІЗІМІ:

1 Абдувалиева Н.Ш. Бухгалтерский учет и финансирование: Учебное пособие. – ВИ ВВ МВД Республики Казахстан, 2013.

2 Зайцев Г.А., Сатығұлов Е.С., Нужин А.В., Аманғалиев Т.Ғ. Ұлттық ұланның әскери шаруашылығы негіздері: Оқу құралы. – Қазақстан Республикасы ҰҰ ӘИ, 2014.

3. Кожаметов Д.Т., Набиев Т.Р., Гончаров А.Г., Какишев Ж.Т., Жакин А.Е., Нужин А.В. Есепке алу және есеп беру: Оқу құралы. –Қазақстан Республикасы Ұлттық ұланының академиясы, 2022. – 112 б.

REFERENCES:

1 Abdualieva N.SH. Uchebnoye posobiye «Bukhgalterskiy uchets i planirovaniye», 2013 god, VI VV MVD Respubliki Kazakhstan, g. Petropavlovsk.

2 Zaytsev G.A., Satigulof Ye.S., Nuzhin A.V., Amangaliyev T.G. Uchebnoye posobiye «Osnovy voyskovogo khozyaystva Natsional'noy gvardii», 2014 god, VI VV MVD Respubliki Kazakhstan, g. Petropavlovsk.

3. D.T. Kozhakhmetov, T.R. Nabiev, A.G. Goncharov, Zh.T. Kakishev, A.Ye. Zhakin, A.V. Nuzhin. Uchet i otchetnost: Uchebnoye posobiye — Petropavlovsk: Akademiya Natsional'noy gvardii Respubliki Kazakhstan, 2022. - 112 s.

Д.Т. КОЖАХМЕТОВ, Е.С. САТИГУЛОВ
СОВЕРШЕНСТВОВАНИЕ УЧЕТА НАЛИЧИЯ И ДВИЖЕНИЯ
МАТЕРИАЛЬНЫХ И ТЕХНИЧЕСКИХ СРЕДСТВ СЛУЖБЫ ГОРЮЧЕ-
СМАЗОЧНЫХ МАТЕРИАЛОВ

Академия Национальной гвардии Республики Казахстан
Главное командование Национальной гвардии Республики Казахстан

В представленной статье рассматриваются возрастающие требования к ведению учета материальных ценностей службы горюче-смазочных материалов воинских частей Национальной гвардии Республики Казахстан.

D.T. KOZHAKHMETOV, Ye.S. SATIGULOV
IMPROVEMENT OF ACCOUNTING FOR THE AVAILABILITY AND
MOVEMENT OF MATERIAL AND TECHNICAL MEANS OF THE FUEL AND
LUBRICANTS SERVICE

National Guard Academy of the Republic of Kazakhstan
The Main Command of the National Guard of the Republic of Kazakhstan

The presented article discusses the increasing requirements for keeping records of material assets of the service of military units of the National Guard of the Republic of Kazakhstan.

УДК 681.5: 669.71: 628.18

**АКИШЕВ К.М.¹, ТУЛЕГУЛОВ А.Д.², АРЫНГАЗИН К.Ш.³,
БАЙЖАРИКОВА М.А.⁴, НҰРТАЙ Ж.Т.⁵**

¹кандидат технических наук, ассоциированный профессор, Казахский университет технологии и бизнеса, г. Астана, E-mail: akmail04cx@mail.ru

²кандидат физико-математических наук, ассоциированный профессор, Казахский университет технологии и бизнеса, г. Астана, E-mail: tad62@yandex.ru

³кандидат технических наук, профессор, НАО «Торайгыров Университет», г. Павлодар, E-mail: Kapar47@mail.ru;

⁴кандидат технических наук, и.о. ассоциированного профессора, Таразский региональный университет им. Дулати, г. Тараз, E-mail: tlebaev_mb@mail.ru;

⁵ доктор PhD, ассоциированный профессор, Казахский университет технологии и бизнеса, г. Астана, E-mail: nzh@yandex.ru.

ИСПОЛЬЗОВАНИЕ ТЕХНОГЕНОГО СЫРЬЯ В ТЕХНОЛОГИЧЕСКОМ ПРОЦЕССЕ ПРОИЗВОДСТВА НЕВЗРЫВНЫХ ФОРТИФИКАЦИОННЫХ СООРУЖЕНИЙ

В последнее время геополитическая ситуация в мире достаточно нестабильна. Продолжающаяся СВО в Украине требует укрепления рубежей нашей родины, а также необходимость производства невзрывных фортификационных сооружений, необходимых для решения различных задач обороны. В представленной статье рассматривается возможность использования металлургических шлаков предприятий Павлодарской области в качестве наполнителей бетонных смесей при производстве невзрывных фортификационных сооружений. Использование техногенного сырья (металлургического шлака) позволяет увеличить прочность, истираемость невзрывных фортификационных сооружений, снизить стоимость производства.

Ключевые слова: *невзрывные фортификационные сооружения, техногенные отходы, автоматизированный технологический процесс производства.*

В связи с сокращающимися запасами традиционного сырья (щебень, песок) используемых в качестве наполнителей тяжелых бетонных смесей в настоящее время возрос интерес по исследованию и использованию техногенного сырья в производстве строительных изделий.

В этой связи было бы достаточно, практично и целесообразно использовать техногенное сырье в частности металлургический шлак в качестве наполнителей бетонных смесей при производстве невзрывных фортификационных сооружений.

Невзрывные фортификационные сооружения получили широкое применение в годы второй мировой войны. Во время финской кампании были построено большое количество невзрывных фортификационных сооружений на линии Манергейма, «Карельском валу», «линия Зигфрида» (рис. 1). Невзрывные фортификационные сооружения не оказывают большого воздействия для полной остановки гусеничной техники, при необходимости могут быть подорваны [1-4].



Рисунок 1. Невзрывные фортификационные сооружения «линия Зигфрида» Германия (фото получено из открытых источников)

Эффективность таких сооружений была не высока тяжелая броневая техника, выворачивала бетонные надолбы, тем не менее с задачей они справлялись, задерживали наступления противника.

На сегодняшний день в зоне СВО в Украине достаточно широко используются с обеих сторон строительство невзрывных фортификационных сооружений. В частности, на участках ЧВК «Вагнер» (рис. 2.)



Рисунок 2. Невзрывные фортификационные сооружения ЧВК «Вагнер» Украина (фото получено из открытых источников)

В популярной литературе такие невзрывные фортификационные сооружения называют «зубами дракона» из пирамидальной формы бетонных блоков.

На рисунке 3, представлены невзрывные фортификационные сооружения СВУ Украины. Как видно из рисунка 3 в качестве препятствий использованы «волнорезы» перегородившие проезд любой технике по шоссе.

Республика Казахстан имеет самую протяженную границу в мире более 7500км с Российской федерацией. Последние события, связанные с мобилизацией в России когда на территорию Казахстана пересекли сотни тысяч граждан, соседней страны, являются необходимостью дальнейшего укрепления рубежей нашей Родины, в частности мест где нет пограничных переходов, и потенциальные нарушители могут пересечь границу, как на колесном, так и гусеничном транспорте.



Рисунок 3. «Волнорезы», используемые в качестве невзрывных фортификационных сооружений СВУ Украины (фото получено из открытых источников)

В этой связи было бы актуально установка невзрывных фортификационных сооружений на открытых территориях, где наиболее высокая вероятность незаконного пересечения государственной границы Республики Казахстан.

На рисунке 4 представлен типовой «зуб дракона», который изготавливается из армированного тяжелого бетона класса В30,40,45. Для армирования может использоваться пруток от 18 мм, стальной профиль, швеллеры и т.д. Размеры

1,8×1,5м, вес от 1500-1800 кг.



Рисунок 4. Невзрывное фортификационное сооружение «Зуб дракона» (фото получено из открытых источников)

Целью настоящего исследования, является оценка возможности использования металлургического шлака Павлодарских предприятий в качестве наполнителей бетонных смесей для производства невзрывных фортификационных сооружений. В рамках исследования был выполнен, химический, гранулометрический анализ, кластерный анализ, статистические методы, лабораторные эксперименты, натурные испытания образцов с металлургическим шлаком. Исследования проводились в рамках подпроекта № APP-SSG-17/0290P «Инновационные технологии использования твердых техногенных отходов предприятий теплоэнергетики и металлургии Павлодарской области в производстве строительных материалов», финансируемого в рамках Проекта «Стимулирование продуктивных инноваций». В качестве техногенного сырья в исследовании использовался металлургический шлак различной крупности (рис.5). В работе [5] достаточно подробно описан процесс исследования металлургического шлака ТОО «Кастинг».



Рисунок 5. Металлургический шлак Павлодарских предприятий

В связи с тем, что металлургический шлак пролежал в техногенных месторождениях, достаточно долгое время, необходимо повысить его активность к гидротации. Для этих целей использовалась лабораторная шаровая мельница (рис.6).



Рисунок 6. Лабораторная шаровая мельница

Полученные порошки металлургического шлака с различной насыпной плотностью (рис.7), прокаливались в тигле при температуре 900°C в течении, 20 мин.



Рисунок 7. Образцы металлургического шлака после прокаливания

Из разработанных рецептур бетонных смесей с наполнителями из металлургического шлака были изготовлены опытные образцы, которые были испытаны на прочность и истирание (рис.8).



Рисунок 8. Образцы бетонных смесей с наполнителями из металлургического шлака

Полученные данные испытаний образцов бетонных смесей согласно ГОСТ 13087-2018 и ГОСТ 10180-2012, были исследованы методами кластерного анализа [6], из которых были отобраны рецептуры бетонных смесей с наиболее высокими качественными характеристиками. Из отобранных рецептур бетонных смесей, были произведены строительные изделия, прошедшие натурные испытания в течении 5 лет. За данный период изменений ни форме, ни по прочности не произошло. Процесс производства бетонной смеси с наполнителями может автоматизирован, с этой целью в состав технологического оборудования может быть включен дезинтегратор, необходимый для перемалывания металлургического шлака, до нужной насыпной плотности. На рисунке 9 представлена схема автоматизации технологического процесса производства бетонной смеси с наполнителем из металлургического шлака. Управление осуществляется в автоматизированном режиме, с помощью микроконтроллера ПУ. Все оборудование работает согласно, заданного алгоритма. Ингредиенты поступают в бункер 1, Бетонная смесь формируется на основании рецептуры бетонной смеси 7, которая определяет количество того или иного ингредиента, смеситель 6 формирует бетонную смесь. В дезинтеграторе происходит перемалывание металлургического шлака.

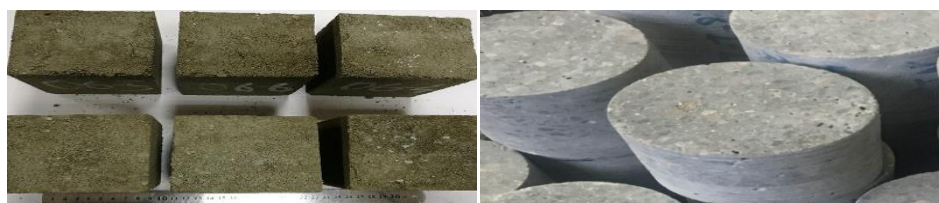

Рисунок 9. Автоматизированный технологический процесс производства НФС

Так как, процесс дискретный система сообщает, какого наполнителя нет и необходимо восполнить. Отгрузка бетонной смеси, может осуществлять непосредственно в автомобили, либо при строительстве технологической линии прямо на производстве, но в автоматизированные ковши в последующей заливки бетона в формы.

Высокие технические и эксплуатационные показатели бетонных смесей с наполнителями из металлургического шлака (прочность может достигать класса В30 и выше), что позволяет использовать эти бетонные смеси с армированием для изготовления невзрывных фортификационных сооружений (НФС). При использовании бетонных смесей на с наполнителями из металлургического шлака, снижается себестоимость производства на 15% с увеличением показателей истираемости НФС, что в значительной мере уменьшает стоимость работ по организации невзрывных фортификационных сооружений, как на границах республики Казахстан с сопредельными странами, а также в местах, где требуется соблюдения правил дорожного движения и иных требований законодательства страны.

СПИСОК ЛИТЕРАТУРЫ:

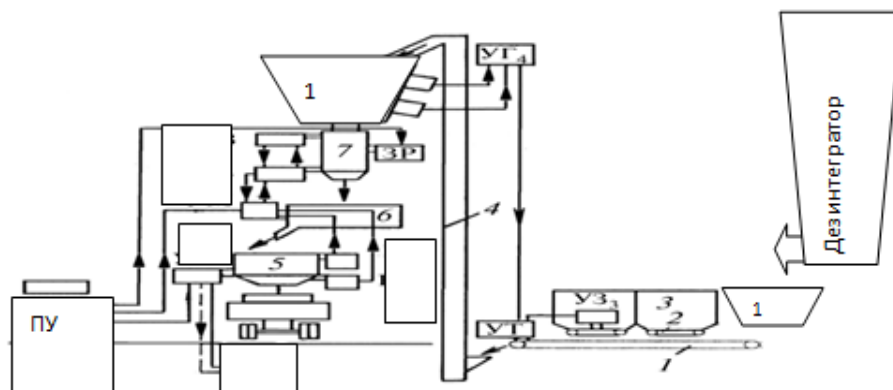
- 1 Варынышев Б.В. Военно-инженерная подготовка: Учебник. – М.: Военное издательство МО СССР, 1982. – 151 с.
- 2 Колибернов Е.С. Справочник офицера инженерных войск. – М.: Издательство МО СССР, 1989. – 176 с.
- 3 Колибернов Е.С. и др. Инженерное обеспечение боя. – М.: Военное издательство, 1984. – 132 с.
- 4 Наставление по военно-инженерному делу для СА. – М.: Военное издательство, 1984. – 112 с.
- 5 Акишев К.М. и др. Применение методов кластерного анализа для статистической оценки качества металлургического шлака Павлодарского филиала ТОО «КАСТИНГ» //Проблемы автоматизации и управления. НАН КР,

институт автоматик и информационных технологий. - № 2 (37). – 2019.– С. 79-88.

6 Akishev K. Mathematical formulation and the problem solution of clustering recipes of concrete mixtures using technogenic waste and slags of metallurgical enterprises // Metallurjia, 2022. – 61 (1) 213. – 216 p.

REFERENCES

1 V.B. Varinishev. Uchebnik. Voенno-ingenernayapodgotovka.[Tekst] // VoенnoeizdatelstvoMOSSSR. Moscow, 1982.-151s.(inruss).

2 E. S. Kolibernov. Spravochnikoficeraingenernichvoisk. [Tekst] // Izdatelstvo MO SSSR.:M, 1989.-176s.(in russ).

3 E.S. Kolibernov .Inzhenernoeobespechenieboya. [Tekst] // Voенnoeizdatelstvo.:M, 1984.- 132s. (inruss).

4 Nastavleniepovoенno-inzhenernomydelydlyaSA. [Tekst] // Voенnoeizdatelstvo. :M, 1984.- 112s. (inruss).

5 Akishev K.M. i dr. Primenenie metodov klasternogo analiza dlya statisticheskoy ocenki kachestva metallurgicheskogo shlaka Pavlodarskogo filiala TOO «KASTING» //Problemy` avtomatiki i upravleniya. NAN KR, institut avtomatiki i informacionny`x tehnologij. - № 2 (37). – 2019.– S. 79-88.

6 Akishev K and other. Mathematical formulation and the problem solution of clustering recipes of concrete mixtures using technogenic waste and slags of metallurgical enterprises.[Tekst] // Metallurjia, 2022.61(1)213-216 (in eng).

АКИШЕВ К.М., ТУЛЕГУЛОВА. Д., АРЫНГАЗИН К.Ш.,
БАЙЖАРИКОВА М.А., НҮРТАЙ Ж.Т.

ЖАРЫЛМАЙТЫН БЕКІНІС ҚҰРЫЛЫСТАРЫН ӨНДІРУДІҢ
ТЕХНОЛОГИЯЛЫҚ ПРОЦЕСІНДЕ ТЕХНОГЕНДІК ШИКІЗАТТЫ
ПАЙДАЛАНУ

Қазақ технология және бизнес университеті
Торайғыров университеті КЕАҚ
Дулати атындағыТараз өңірлік университеті

Соңғы уақытта әлемдегі геосаяси жағдай жеткілікті тұрақты емес. Украинада өзін-өзі басқаруды жалғастыра отырып, біздің Отанымыздың шекараларын нығайтуды, сондай-ақ қорғаныстың әртүрлі міндеттерін шешу үшін қажетті үздіксіз бекіністер өндірісінің қажеттілігін талап етеді. Ұсынылған мақалада Павлодар облысы кәсіпорындарының металлургиялық қождарын жарылмайтын бекініс құрылыстарын өндіру кезінде бетон қоспаларын толтырғыш ретінде пайдалану мүмкіндігі қарастырылады. Техногендік шикізатты (металлургиялық қожды) пайдалану жарылмайтын бекіністердің беріктігін, тозуын арттыруға, өндіріс құнын төмендетуге мүмкіндік береді.

AKISHEV K.M, TULEGULOV A.D, ARYNGAZIN K.Sh.,
BAIZHARIKOVA M.A., NURTAI Zh.T.

THE USE OF TECHNOGENIC RAW MATERIALS IN THE
TECHNOLOGICAL PROCESS OF PRODUCTION OF NON-EXPLOSIVE
FORTIFICATIONS

Kazakh University of Technology and Business
NJSCToraigyrov University
Taraz Regional University name of Dulati

Recently, the geopolitical situation in the world is not stable enough. The ongoing SVO in Ukraine requires the strengthening of the borders of our homeland, as well as the need to produce non-breakable fortifications necessary to solve various defense tasks. The article considers the possibility of using metallurgical slags of enterprises of the Pavlodar region as fillers of concrete mixtures in the production of non-explosive fortifications. The use of man-made raw materials (metallurgical slag) makes it possible to increase the strength, abrasion resistance of non-explosive fortifications, and reduce the cost of production.

УДК 355

Д.В. НИКИТЕНКО¹, М.А. МУСИН²

¹начальник цикла ракетно-артиллерийского обеспечения войск кафедры вооружения и стрельбы Академии Национальной гвардии Республики Казахстан, полковник, г. Петропавловск;

²старший преподаватель кафедры вооружения и стрельбы Академии Национальной гвардии Республики Казахстан, полковник, г. Петропавловск.

**ОПЫТ ПРИМЕНЕНИЯ БРОНЕТРАНСПОРТЕРА
НА БЛОКПОСТАХ В ПЕРИОД ПРОВЕДЕНИЯ
АНТИТЕРРОРИСТИЧЕСКИХ ОПЕРАЦИЙ**

В настоящей статье рассмотрены возможные угрозы для гарнизона блокпоста, перечень функций и обоснование возможной взаимозаменяемости каждого члена экипажа бронетранспортера, а также способы размещения и боевого взаимодействия между ними.

Ключевые слова: *бронееобъект, экипаж, блокпост, взаимодействие, наблюдение.*

Опыт участия воинских частей и подразделений Национальной гвардии Республики Казахстан в антитеррористических операциях, ликвидации последствий после проведения таковых мероприятий, в перестрелках, местных

стычках и обеспечении общественной безопасности различных напряженностей наглядно демонстрирует, что весьма немаловажную роль в них играли бронееобъекты, как подвижные боевые средства, имеющие вооружение (крупнокалиберный пулемет КПВТ и пулемет ПКТ, гранатомет АГС, система пуска дымовых гранат и др.), так и без него. Практически любой бронееобъект (бронетранспортер, бронееавтомобиль) представляет из себя не только грозное оружие для противоборствующей стороны, но и является сдерживающим фактором одним своим присутствием. Такое мышление у гражданского населения вызвано тем, что практически все играли ранее или в настоящее время играют в компьютерные игры, где танк или бронетранспортер обладали высокой живучестью, огневой мощью и мобильностью, – это их отношение распространяется и на реальные условия. Для того, чтобы продуктивно противостоять бронееобъекту не достаточно объективно понимать реальную ситуацию, надо оказаться в составе его экипажа и пропустить через себя всю гамму чувств экипажа и ощутить сложность его боевой работы. Присутствие бронееобъекта еще не означает его однозначную и нужную результативность посредством применения вооружения и маневренных возможностей, очень много зависит от количественного состава экипажа, уровня его профессионализма и согласованности действий между членами экипажа бронетранспортера, – не только слаженного и сплоченного, но и имеющего боевой опыт. А это, само по себе, уже очень много.

Само собой разумеется, что обязательным условием выполнения задачи является содержание вооружения в исправности и приведенным к нормальному бою, умении военнослужащих тщательно готовить его к боевому применению. Экипаж должен знать порядок и иметь опыт выдвижения и занятия места для стрельбы (огневой позиции), способы и навыки определения установок для стрельбы как днем, так и в условиях ограниченной видимости, а также иметь необходимый инструмент для работы с вооружением.

Разумеется, что на начальном этапе производится организация системы огня. Боевые уставы и наставления по боевому применению трактуют нам, что *система огня* строится с учетом огневых возможностей всех видов оружия, их тесного взаимодействия в сочетании с инженерными заграждениями и естественными препятствиями; все заграждения и подступы к ним должны хорошо просматриваться и простреливаться. Однако отнюдь не все эти критерии присутствуют на блокпосту в населенном пункте в виду того, что очень уж часто они не соответствуют вышеперечисленным условиям.

Сегодня мы не будем говорить об обучении наводчика оператора (мы говорили об этом ранее в сборнике «Ұлттық ұлан жаршысы» от 2020 года № 4, стр. 23-31) и всего экипажа. Во главу угла настоящей статьи нами ставится вопрос подборки экипажа, его подготовка, определение (постановка) каждому из них общей (коллективной) и индивидуальной задачи, определение (по возможности) каждому из них сектора наблюдения, а также порядок замены на местах между составом экипажа.

Вначале рассмотрим аспект, касающийся боеприпасов к групповому вооружению. Необходимо наличие запаса боеприпасов и умение быстрого снаряжения лент патронами, заряжания оружия, своевременного налаживания и поддержания постоянной связи, а также правильного выбора способа стрельбы и момента открытия огня по цели. При этом количество боеприпасов прямо зависит от условий, в которых бронеебъект несет службу – населенный пункт (его центр, окраина или нежилая зона), оживленный перекресток (развязка) дорог, автомобильный или железнодорожный мост, горный серпантин и др. Но при этом очень часто старший командир определяет обязательное наличие боеприпасов в объеме «боекомплект». При этом, не мудрствуя лукаво, он определяет количество боеприпасов в 1–2 боекомплекта. Такой объем будет вполне понятен в условиях действий на блокпосту, а в действиях при поддержке полицейских постов (блокпостов) в населенных пунктах, на наш взгляд, такой объем боеприпасов будет чрезмерным. Мы это обосновываем тем, что, во-первых, потенциальному противнику будет довольно несложно приблизиться к бронеебъекту вплотную и если противник достаточно инициативен, подготовлен и мотивирован, то он может достаточно быстро захватить, ослепить или поджечь бронеебъект; во-вторых, бронеебъект для нападающих будет являться приоритетной целью, и задача по его нейтрализации будет первоочередной. В связи с этим запас боеприпасов не должен быть завышенным и составлять 100–200 штук 14,5-мм выстрелов к КПВТ и до 500 7,62-мм патронов к ПКТ. Здесь мы хотели бы отметить, что такое мнение является только мнением авторов статьи.

Экипаж может быть штатный или сводный. Важным фактором живучести машины является слаженная работа экипажа, в идеале желательно, чтобы члены экипажа с полуслова понимали друг друга, имели определенную совместную подготовку не только по своей специальности, но и по смежной в экипаже бронеебъекта.

В состав экипажа бронетранспортера БТР-80 действующего на блокпосту в населенном пункте в обязательном порядке должны входить: командир боевой машины, наводчик оператор, механик-водитель, четыре стрелка, умеющих работать и вести переговоры по портативной или стационарной радиостанции УКВ диапазона.

Рассмотрим задачи каждого из членов экипажа (Рис. 1).

Командир боевой машины помимо основных обязанностей:

ведет наблюдение (возможно посменное с механиком-водителем) за местностью в пределах углов, ограниченных техническими возможностями триплексов и других доступных ему средств наблюдения;

в случае изменения (осложнения) обстановки принимает решение на применение вооружения бронеебъекта или его маневренных возможностей,

лично инструктирует и руководит действиями стрелков, находящихся вне бронеебъекта.



Рис. 1 Размещение сокращенного экипажа БТР-80 внутри и вне его



Рис. 2 Сектор наблюдения наводчика-оператора через верхний триплекс башни БТР

Наводчик-оператор, помимо основных обязанностей:

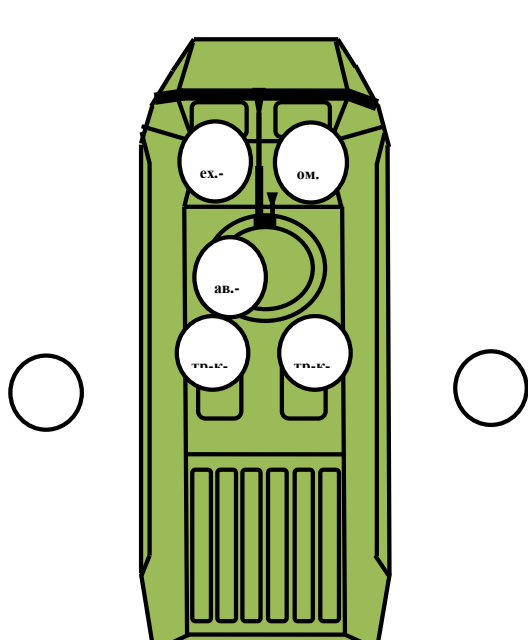
ведет наблюдение за местностью в пределах углов, ограниченных техническими возможностями прицела, бокового и заднего триплексов (Рис. 2);

по команде командира боевой машины или его заместителя действуя подъемным механизмом поднимает стволы пулеметов вверх и контролирует зарядание обоих пулеметов стрелками-радиотелефонистами [4];

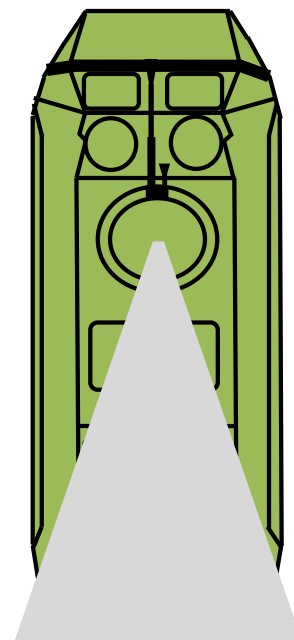
дает команду на перезарядку вооружения.

При действиях на блокпостах экипаж бронированного объекта очень много времени проводит на своих рабочих местах. В некоторых случаях это время составляет до 12 часов подряд. В целях минимизации усталости глаз наводчика-оператора ему надлежит периодически переключать сетки прицела – с настольного на зенитный и обратно. Эта необходимость обусловлена тем, что на настольной сетке прицела нет светофильтра, а на зенитном есть, кроме того также сетки имеют различную кратность и, соответственно, разный спектр наблюдения.

Стрелок-радиотелефонист, помимо обязанностей бортового стрелка и радиотелефониста:

ведет наблюдение за местностью в пределах углов, ограниченных техническими возможностями боковых триплексов бронетранспортера;

поддерживает связь с ранее определенными абонентами через имеющиеся средства связи;

осуществляет зарядку пулемета КПВТ (если он размещается на левом сиденье десанта) или ПТК (если он размещается на правом сиденье десанта) [2];
ведет огонь из бойниц своего борта.

Стрелок размещающийся справа (слева) за пределами бронированного объекта,

помимо основных обязанностей:

находится в секторе наблюдения стрелка-радиотелефониста и в случае изменения обстановки подает ему сигнал;

ведет наблюдение в секторе от кормы боевой машины до трех (девяти) часов, особое внимание сосредотачивается в слепой зоне для экипажа бронетранспортера;

при необходимости ведет огонь при перемещении и с места [3].

Механик-водитель, помимо основных обязанностей:

ведет наблюдение (возможно посменное с командиром экипажа) за местностью в пределах углов, ограниченных техническими возможностями триплексов и других доступных ему средств наблюдения и других возможностей [1];

является заместителем командира боевой машины, так как ведет наблюдение в том же секторе, что и командир, владеет информацией на его уровне, а также лучше всех членов экипажа знает маневренные возможности боевой машины и, самое главное, ведет непрерывное наблюдение в случае обострения ситуации, не отвлекается на приведение вооружения бронееобъекта к применению и не сосредоточен на одной цели в ходе огневого воздействия на нее.

Весьма существенным фактором здесь является тот факт, что наличие командира боевой машины в составе экипажа является обязательным и замена его наводчиком-оператором недопустима. Это обосновывается тем, что командир должен единолично принимать решение на способ применения бронееобъекта (в качестве тарана, средства блокирования движения, огневой точки и др.), эту функцию не может выполнять наводчик-оператор в связи с тем, что:

- наводчик-оператор обладает гораздо меньшим сектором наблюдения (левый боковой триплекс, верхний триплекс и прицел);

- у наводчика-оператора отсутствует визуальный контакт с механиком-водителем для руководства его деятельностью;

- ситуация вблизи блокпоста меняется стремительно, в считанные секунды, которая остается вне контроля наводчика-оператора, осуществляющего контроль за заряданием пулеметов;

- наводчик-оператор не может одновременно вести прицельную стрельбу и оценивать складывающуюся обстановку, а также думать, оценивать обстановку и принимать решение как командир экипажа [1].

На основании вышеперечисленного мы считаем, что совмещение функций командира бронееобъекта и наводчика-оператора недопустимо.

Непрерывное наблюдение при действиях на блокпосту является обязанностью всего экипажа бронетранспортера; оно ведется с целью своевременного обнаружения мест расположения и тактических действий противника в указанной полосе на глубину предельной дальности. При наблюдении особое внимание необходимо обращать на скрытые подступы к

бронееобъекту (в том числе и слепую зону сзади машины), тщательно осматривая местность, так как обнаружению замаскированного противника способствуют незначительные и малозаметные демаскирующие признаки.

Стрелок вне бронетранспортера, о замеченных в секторе его наблюдения подозрительных объектах (людей, транспортных средств, дополнительных ориентиров и др.), обязан немедленно докладывать командиру или стрелку-радиотелефонисту устно, сигналами или указывать стрельбой боеприпасами с трассирующими пулями.

При устном докладе, используя местные предметы (ориентиры), необходимо указать место и характер подозрительных объектов. Доклад при этом должен быть кратким и ясным, например: *«Ориентир 2 – Полосатая опора моста. Слева, ближе 50 цель – грузовик с желтой кабиной»*. Определение местоположения цели от ориентира производится визуально.

Экипаж бронетранспортера, в целях обеспечения своевременного целеуказания и минимизации времени от момента обнаружения цели до открытия огня по ней, должен хорошо знать все ориентиры и места их расположения.

При перемещении (маневрировании) бронетранспортера его экипаж утрачивает возможность работать по ориентирам ввиду того, что последние не только изменяют местоположение относительно сектора наблюдения, но еще и качественно видоизменяются ввиду приближения (удаления) к ним (от них) и наблюдения их под другим ракурсом, искажающим их привычный вид до неузнаваемости.

В этом случае целеуказание производится по часам, условно деля пространство вокруг машины на двенадцать частей и принимая за двенадцать (ноль) часов линию оси машины (по носовой части). Можно ориентироваться и в градусах по сторонам света и в делениях угломера, но такие меры требуют дополнительной подготовки и тренировки экипажа, а система ориентирования по часам более привычна и понятна.

Огонь из пулеметов ведется по командам или самостоятельно в зависимости от поставленной задачи и обстановки. Если наводчику-оператору не указана первоочередная цель для поражения, он выбирает ее сам, уничтожая в первую очередь наиболее опасные и важные цели (атакующие бронееобъекты и автомобили, группы вооруженных мятежников, активные огневые точки и др.). Из двух равных по важности целей необходимо выбирать для уничтожения ближайшую как наиболее опасную. При появлении во время стрельбы новой, более важной цели следует немедленно перенести огонь на нее.

В команде на открытие огня указывается: цель, какой пулемет использовать, прицел, деление сетки прицела по боковому направлению, точка прицеливания, способ стрельбы, количество патронов и длина очереди. При этом необходимо, чтобы среди членов экипажа команды подавались в одинаковой последовательности. Это, прежде всего, связано с тем, что принимающий команду ожидает ее в привычной для себя последовательности и искажение ее

путем изменения установленной формы может не только увеличить время готовности к открытию огня, но и в целом к увеличению времени готовности к работе по цели ввиду того, что наводчик-оператор элементарно не понял суть боевой задачи.

Таким образом, авторы считают, что алгоритм действий экипажа бронетранспортера по предложенной схеме наиболее оптимален и продуктивен.

СПИСОК ЛИТЕРАТУРЫ:

1 Курс стрельб из стрелкового (пневматического, гладкоствольного) оружия, гранатометов и вооружения боевых машин Национальной гвардии Республики Казахстан, утвержден приказом ГК НГ РК № 470 от 23.12.2016 г.

2 Сайфудинов Р.К., Кулжанов Ж.Б. Вооружение БТР-80: Учебное пособие. – Петропавловск, 2015.

3 Петров А.И. Скоростная стрельба из индивидуального оружия: Учебно-методическое пособие по скоростной стрельбе из пистолета и автомата Калашникова. – Челябинск, 2009.

4 Сайфудинов Р.К. Крупнокалиберный пулемет КПВТ: Учебное пособие. – Петропавловск, 2014.

REFERENCES:

1 Kurs strel'ba iz strelkovogo (pnevmaticheskogo, gladkostvol'nogo) oruzhiya, granatometov i vooruzheniya boyevykh mashin Natsional'noy gvardii Respublicy Kazakhstan, utverzhden prikazom GK NG RK № 470 ot 23.12.2016 g.

2 Vooruzheniye BTR-80. Uchebnoye posobie. Saifudinov R.K., Kulzhanov J.B. Petropavlovsk, 2015 g.

3 Skorostnaya strel'ba iz individual'nogo oruzhiya. Uchebno-metodicheskoe posobie po skorostnoy strel'be iz pistoleta i avtomata Kalashnikova. Petrov A.I. Chelyabinsk, 2009 g.

4 Krupnokalibernyy pulemet KPVT. Uchebnoye posobie. Saifudinov R.K. Petropavlovsk, 2014 g.

Д.В. НИКИТЕНКО, М.А. МУСИН

АНТИТЕРРОРЛЫҚ ОПЕРАЦИЯЛАР ЖҮРГІЗУ КЕЗІНДЕ БЛОК-ПОСТТАРДА БРОНЕТРАНСПОРТЕРДІ ҚОЛДАНУ ТӘЖІРИБЕСІ

Қазақстан Республикасы Ұлттық ұланының академиясы

Нағыз бапта мүмкіндік қауіптер блокпост аумағындағылар үшін қарастыруда, жинаққа функцияға және экипаждағы әр мүшенің бронетранспортерды, сонымен қатар орналасу мүмкіндігі және атыс барысындағы өзара ісінің өзіндік ауысымы.

D. NIKITENKO, M. MUSIN

EXPERINCE OF USING AN ARMORED PERSONNEL CARRIER AT CHECKPOINTS DURING ANTI-TERRORIST OPERATIONS

Academy of the National Guard of the Republic of Kazakhstan

This article discusses possible threats to the population of the checkpoint, the list of functions and justification of the possible interchangeability of each crewmember of an armored personnel carrier, as well as ways of their placement and combat interaction between them.

ТЕОРИЯ И МЕТОДИКА ОБРАЗОВАНИЯ И ВОСПИТАНИЯ

УДК 378

А.Қ. ТОҚЫШЕВ

Қазақстан Республикасы Ұлттық ұланы академиясының бастығы, полковник, Петропавл қ.

ӘСКЕРИ ЖОҒАРЫ ОҚУ ОРНЫНДА ОҚУ ПРОЦЕСІНДЕ КУРСАНТТАРДЫ ӘЛЕУМЕТТІК-ПСИХОЛОГИЯЛЫҚ БЕЙІМДЕУ МӘСЕЛЕСІНЕ

Мақалада әскери университетте оқу процесінде курсанттардың әлеуметтік-психологиялық бейімделу мәселелері қарастырылады. Әскери университеттің ерекшелігі аясында тікелей курсанттар ұжымында бейімделудің маңызды ерекшелігі атап өтіледі. Азаматтық жастар курсанттары үшін, ең алдымен, әскери қызмет талаптарын игеруге байланысты бейімделу қиындықтары тән. Осы күрделі мәселені ойдағыдай шешу үшін оқушылардың жас ерекшеліктерін ескеру қажет, оларға оптимизм, өз күшіне деген сенім, шынайылық, жолдастық, өзін-өзі бағалау, тәуелсіздікке деген ұмтылыс, өзінің ең жақсы қасиеттерін көрсету жатады.

Түйінді сөздер: *әлеуметтік-психологиялық бейімделу, бейімделуді қалыптастыру кезеңдері, әскери ұжым, курсанттардың жеке әлеуметтік мүмкіндіктері, әрекет ету тәсілдері.*

Қазіргі уақытта ЖОО ерекшелігінің білімалушылардың бейімделу процесіне әсері әскери-педагогикалық әдебиеттерде, біздің ойымызша, өте кең. Әскери маман даярлау оның тұлға ретінде қалыптасуының ең белсенді кезеңін құрайды. Көрсетілген жас кезеңінде (17-25 жас) дененің қарқынды жетілуі аяқталады, ал адамның дамуы максимумға жетеді. Дәл осы уақытта адам оқу процесінің объектісі және субъектісі ретінде әрекет етеді. Айта кету керек, бүгінде офицерлік қызмет көп қырлы және маңызды сипатқа ие болды. Ол әскери және адам еңбегінің түрлерінен тұрады – басқару, ұйымдастырушылық, педагогикалық, шаруашылық, инженерлік-техникалық - олардың әрқайсысының салыстырмалы тәуелсіздігі мен өзіндік ерекшелігі бар.

Бейімделу процесі әскери ЖОО-ң ерекшелігі аясында тікелей курсанттар ұжымында жүреді.

Қазіргі идеялар аясында бейімделуді қалыптастырудың үш кезеңі ерекшеленеді: ішінара (ЖОО-да оқудың бірінші курсы); жеткілікті (екінші); толық (үшіншіден). Кейбір жағдайларда білімалушылардың жеке ерекшеліктерімен байланыстыруға болатын процестің динамикасын кешіктіру бағытындағы ауытқулар байқалады [1].

Ішінара бейімделу таңдалған мамандық негізінде бірінші курстың оқу топтарын құрудан басталады. Көрсетілген процесс кездейсоқ болмауы керек.

Айта кету керек, қазіргі уақытта курсанттар, әдетте, білім мен әлеуметтік-психологиялық белсенділіктің жеткілікті деңгейіне ие. Сонымен қатар, әлеуметтік ортаның әр түрлі факторларының және университеттің ерекшеліктерінің жастарға әсері екіұшты.

Өздеріңіз білетіндей, ақпараттық-коммуникациялық технологиялар (АКТ) ақыл-ой еңбегінің үлесін белсенді түрде арттырды, оның қоғамдық маңыздылығын арттыру үрдісі айқын байқалады. Бұл оқытудың бастапқы кезеңінде жекелеген курсанттардың дене еңбегін бағаламайтындығы, оқу және қызметтік міндеттерін орындауға әрдайым жауапты бола бермейтіндігінің жағымсыз фактісін түсіндіруі мүмкін. Мұның бәрі оқу іс-әрекетінде нақты қиындықтар туғызады, оқу-тәрбие процесінің барысына белгілі бір із қалдырады.

Бірінші курста курсанттар үшін негізгі қиындықтар әскери университеттің нақты жағдайларына бейімделуден, оқу материалының көлемі, жаңалығы, күрделілігі мен қажетті дағдылар мен дағдылардың болмауы арасындағы қайшылықтарды шешуден тұрады.

Ішінара бейімделу кезеңінде сипатталғандарға сүйене отырып, екі тән кезеңді ажыратуға болады.

Біріншісі – психологиялық бейімделу – жағдайдың өзгеруі және бүкіл өмір салтын ұйымдастыру, курсанттарды оқу процесінің ерекшеліктерімен таныстыру, мамандық таңдау мотивтерін түсіну, туыстарынан алшақтау, әдеттегі қарым-қатынас шеңбері және т.б. тұрғысынан ең қиын.

Бұл кезең курсанттардың оқу және әскери міндеттерді ойдағыдай орындау үшін қажетті дағдыларды дамытуға деген белсенді ұмтылысымен ерекшеленеді. Әскерлерден ЖОО-ға түскен сарбаздар мен сержанттар үшін бір жағынан қызметтің, әскери тәртіптің талаптарын игеру және күнделікті тәртіп элементтерін орындау қажеттілігімен анықталатын бейімделу аса қиындық туғызбайды, ал екінші жағынан оқу орнының ерекшелігі әскери тәртіпке, ішкі тәртіпке, күн тәртібі мен жарғылық ережелерді дәл орындауға қойылатын жоғары талаптарды көздейді, әскери қызметшілер арасындағы қарым-қатынас.

Сонымен қатар, бұл курсанттар тобы орта мектеп түлектеріне қарағанда оқу процесіне бейімделу қиынырақ. Әскери қызметке байланысты оқу үзілісі олардың жалпы білім беру сапасына тікелей әсер етеді. Әскери қызметте тәжірибесі бар курсанттар оқытушылар тарапынан олардың оқуға белсенді көзқарасын тәрбиелеу және оқу-танымдық қызметтің неғұрлым ұтымды тәсілдерін қалыптастыру бойынша мақсатты жұмыс тұрғысынан ерекше назар аударуды талап етеді [2].

Азаматтық жастар курсанттары үшін, ең алдымен, әскери қызмет талаптарын игеруге байланысты бейімделу қиындықтары тән. Олар әскери қызметтің барлық ауыртпалықтары мен қиыншылықтарын жеңуге мәжбүр: казармада тұру жағдайлары, қатаң реттелген күн тәртібі, әскери жарғылардың талаптарын мүлтіксіз орындау, үлкен моральдық және физикалық жүктемелер,

бүкіл өмір мен қызметті қатаң реттеу, жаңа әлеуметтік жағдай және әскери ұжым мүшелерімен қарым-қатынас және тағы басқалар.

Өмір сүру жағдайларының күрт өзгеруі, жағдайдың жаңалығы бұрын қалыптасқан өмірлік әдеттердің түбегейлі бұзылуына, бүкіл динамикалық стереотиптің қайта құрылуына әкеледі. Стереотиптің бұзылуы, өздеріңіз білетіндей, жүйке энергиясының үлкен шығынымен байланысты, үлкен психикалық шиеленісті тудырады. Сәтсіздіктер, әдетте, терең сезіледі, таңдалған мамандыққа деген қызығушылық жоғала бастайды. Осы жағдайлардың барлығы курсанттардың Әлеуметтік және кәсіби бейімделуіне теріс әсер етеді және белгілі бір дәрежеде қызметке деген ынтаның төмендеуіне ықпал етеді, олардың кәсіби деңгейін көтеруге деген ұмтылысын, кейде университетте әрі қарай оқуға деген ұмтылысын төмендетеді. Психологиялық бейімделу процесін кешіктіру көбінесе курсанттардың әскери тәртіпті бұзуына, зерттелетін пәндерге бастамашылдық пен немқұрайлылыққа, тіпті денсаулығының нашарлауына әкеледі.

Өз кезегінде, бұл әріптестердің оларға деген жағымсыз көзқарасын тудырады, тұлғааралық қақтығыстарға және басқа да жағымсыз салдарға әкеледі.

Осы дағдарыстық жағдайды еңсеруде командирлер мен оқытушылар өздерінің күш-жігерін курсанттарда тұрақты әскери-кәсіби бағытты, ақылға қонымды, ең алдымен рухани қажеттіліктерді (әскери кәсіпті меңгеру, оқуға, қызметке, тәртіпке адал көзқарас), тұрақты ғылыми негізделген көзқарастар мен сенімдерді, әлеуметтік-саяси бағыттарды объективті бағалау қабілеттерін қалыптастыруға шоғырландыруы маңызды процестер мен оқиғалар [3].

Осы күрделі мәселені сәтті шешу үшін студенттердің жасына тән ерекшеліктерді ескеру қажет, оларға оптимизм, өз күшіне деген сенім, шынайылық, жолдастық, өзін-өзі бағалау, тәуелсіздікке деген ұмтылыс, ең жақсы қасиеттерін көрсету жатады.

Курсанттардың психикалық қоймасының бұл ерекшеліктері командирлер мен оқытушыларды олармен жеке жұмыс істеуге, олардың әскери қызметтегі және оқу қызметіндегі ақылға қонымды батылдықтарын көтермелеуге, өз тарапынан ұсақ қорғаншылыққа жол бермей, күрделі оқу-танымдық міндеттерді шешуге бағыттауы керек.

Сонымен қатар, болашақ офицерлерге жоғары талап қою керек, оларды қызметтік және оқу іс-әрекеттерін өзін-өзі сыни бағалауға үйрету керек. Сонымен қатар, курсанттарға тән жаңа сезімді, қызығушылықты, қызығушылықтың кендігін, сезімталдықтың өткірлігін, күшті әсерлілікті, эмоционалдылықтың жоғарылауын, категориялық және асығыс шешімдерді есте ұстаған жөн. Осыны ескере отырып, командирлер мен оқытушыларға талап қою деңгейін төмендетпей, әсіресе қателіктер мен қателіктерді жеңуге келгенде, педагогикалық әдептілік, сезімталдық пен назар аудару маңызды.

Қарастырылып отырған кезеңнің күрделілігі де осы уақытта бастапқы әскери ұжымның қалыптасуында. Оның негізгі құрамы негізінен бір жастағы курсанттар. Ал жас жылдары олар достыққа, өзара көмекке, өзара әсерге бейім

екені белгілі. Сонымен бірге, осы ұжымдардың психологиясында студенттердің ұлттық, отбасылық, аумақтық белгілері бойынша айырмашылығымен байланысты ерекшеліктер байқалады. Бұл айырмашылықтар әр курсанттың және жалпы топтың әлеуметтік-психологиялық ұстанымына әсер етеді, оны оқу-тәрбие процесінде ескермеуге болмайды [4].

Курсанттарды өзін-өзі тәрбиелеу қызметіне қосу олардың ұжымда өзін-өзі растауына көмектеседі. Сонымен қатар, нәтижелері бүкіл оқу тобы үшін маңызды болатын жеке тапсырмаларды орындау ұжымда мінез-құлық тәжірибесін жинақтауға ықпал етеді, жеке мүдделерін әскери ұжымның мүдделеріне бағындыру әдетін қалыптастырады. Екінші жағынан, ұжымшылдық пен бірліктің өсуі курсанттардың танымдық қызығушылықтарының кеңеюін ынталандырады, олардың қажетті дағдылар мен дағдыларды игеруге деген ұмтылысын белсендіреді.

Өте жауапты және күрделі-ішінара бейімделудің екінші кезеңі – жоғары сыни, студенттердің жоғары сыншылдығымен сипатталады, командирлер мен оқытушылардың талаптарын түсіну, ойлау, салыстыру, талдау және бағалаумен бірге жүреді. Осы кезеңде курсанттардың жеке айырмашылықтары белсенді түрде көрінеді. Орта мектепте оқыту мен тәрбиелеу әдетте оқушылардың дамуынан озып кетеді. Университетте кейде осы жас кезеңіндегі ерекше мүмкіндіктердің арқасында жеке курсанттардың дамуы оқу мен тәрбиенің орташа деңгейінен озып кетуі мүмкін. Жеке тұлғаның жеке қасиеттерінің көрінісі жеткілікті тұрақты, ашық және осылайша айқынырақ болады [5].

Командирлер мен оқытушылардың курсанттардың жеке әлеуетті мүмкіндіктерін білуі оларға тұлғаға бағытталған оқытуды жүзеге асыруға және болжауға, болашақ офицердің қызметтік және оқу қызметінде барынша нәтижелерге қол жеткізуге мүмкіндік береді.

Курсанттардың, оқу ұжымының жеке ерекшеліктерін зерттеу тәжірибесін талдау бірқатар негізгі педагогикалық шарттарды сақтау қажеттілігіне әкеледі, атап айтқанда:

- оқу және тәрбие сапасын арттыру, оқу-танымдық және қызметтік қызметке басшылықты жетілдіру мақсатында білім алушының және әскери ұжымның жеке басын оқыту үдерісіне бағыну;

- оқу курсанттардың барлық қызмет түрлерінде (демалыс күндері мен сағаттарында, ЖОО-да және одан тыс жерлерде) жоспарлы, жүйелі және мақсатты болуға тиіс;

- курсанттың жеке ерекшеліктерін де, оның жеке басын да зерттеу керек, ал оқу тобы біртұтас, біртұтас, мақсатты және дамып келе жатқан организм ретінде.

Бастауыш әскери ұжымның қалыптасуының аяқталуымен, әдетте, білім алушылардың бейімделуінің жеткілікті дәрежесін қалыптастыру басталады. Осы кезеңдегі курсанттар арасындағы қарым-қатынас қалыптасқан, тұрақты сипатқа ие болады. Бұл процеске жеке тұлғаның бір ұжымда болуының тұрақтылығы әсер ететіні сөзсіз. Сол жолдастар шеңберінде курсанттардың қызметі, өмірі мен

бос уақыты өтеді. Мұның бәрі отбасынан, туыстарынан және жақындарынан ажыраумен бірге ұжымның жеке тұлғаға үнемі әсер етуінің алғышарттарын жасайды.

Ұжымның дамуының осы кезеңінде әдетте жеке тұлғаның қасиеттеріне қойылатын талаптар өзгереді. Егер ЖОО-ға іріктеу кезеңінде және оқудың алғашқы айларында курсанттардың ұжымдық білімінде қызметтің ерекшелігін білу маңызды болса, онда екінші курста ол жалпы эрудицияға, ғылыми-техникалық көкжиекке, оқуға қабілеттілікке жол береді.

Бұл жағдайда өзін-өзі растау жеке тұлғаны дамытудың маңызды әлеуметтік-психологиялық ынталандыруларының бірі болып табылады. Бұл белсенді өзін-өзі бағалауға, өзін-өзі жетілдірудің нақты міндеттерін қоюға және оларды орындауға ұмтылуға шақырады. Өзін-өзі растаудың себептері, әдетте, оқуда, спортта, жолдастық өзара көмек көрсетуде жоғары нәтижелерге қол жеткізу болып табылады. Бұл курсанттарды белсенді оқу процесіне және университеттің ерекшелігін оң ескере отырып қызметке қосу үшін қолайлы объективті және субъективті алғышарттар жасайды.

Бұл ретте оқу жұмысы мен қызметтік қызметті ұйымдастыру процесінде курсанттардың сыныпта да, аудиториядан тыс уақытта да ұжымдық және жеке еңбек формаларының оңтайлы үйлесімін табу маңызды. Олардың әрқайсысы өз қабілеттерін барынша толық көрсете білуі және болашақта әскери-кәсіби міндеттерін орындау кезінде қажет болатын қасиеттерді дамыта білуі керек.

Курсанттың жеке басын қалыптастырудың келесі кезеңі – толық бейімделу – әдетте үшінші немесе төртінші курстарда болады. Бұл студенттердің өмірінің тонусын жалпы көтерумен, олардың оқуға және қызметке деген қызығушылығын тұрақтандырумен сипатталады. Бұл кезеңде бейімделу процесі қиындықтарды жеңуде, үйренген кәсіби білімдерін, дағдылары мен дағдыларын нығайтуда, оларды оқу жұмысының әртүрлі формаларында білікті қолдануда, жинақталған тәжірибені объективті өзін-өзі бағалауда аяқталады. Дәл осы уақытта мұғалімдер шыдамдылықпен және дәлелді түрде курсанттарға қиындықтар мен қателіктерді жеңуге, өзін-өзі тәрбиелеуді жандандыруға көмектесуі керек.

Бұл міндеттерді шешуде әскери тағылымдама, шынайы мектебі болып табылатын тактикалық жаттығулар өткізу және әрбір курсанттың әскери-кәсіби дайындығын сынау үлкен рөл атқарады. Қарқынды оқу, болашақ кәсіби қызметпен байланысты білім, Дағдылар мен дағдылар жүйесін терең меңгеру курсанттардың өзіндік жұмысының көлемін едәуір арттырады, бұл кейбір жағдайларда іздеу, зерттеу сипатына ие. Бұл толық бейімделу кезеңіне тән қасиет.

ӘДЕБИЕТТЕР ТІЗІМІ:

1 <https://cyberleninka.ru/article/n/osobennosti-sotsialno-psihologicheskoy-adaptatsii-kursantov-k-usloviyam-obucheniya-v-voennom-vuze>

2 Кротов А.К., Шибалова Ю.В. Самостоятельность как профессиональное значимое качество офицера // Вестник ЯЗРИ ПВО. Вып. 1. Ярославль: Изд-во ЯЗРИ ПВО, 2000. – С. 20-25.

3 Мотолыцкий В.А. Управление процессами адаптации курсантов к воинской службе: Дис. канд. соц. наук. М.: Военный университет, 2000. -158 с.

4 Шибалова Ю.В. Формирование познавательной самостоятельности у курсантов военных вузов: Дис. канд. пед. наук. Ярославль, ЯГПУ им. К.Д. Ушинского, 2002. 168 с.

5 https://dspace.susu.ru/xmlui/bitstream/handle/0001.74/29740/2019_401_rijen_kops.pdf?sequence=1&isAllowed=y

REFERENCES:

1 <https://cyberleninka.ru/article/n/osobennosti-sotsialno-psihologicheskoy-adaptatsii-kursantov-k-usloviyam-obucheniya-v-voennom-vuze>

2 Krotov A.K., Shibalova Yu.V. Samostoyatel`nost` kak professional`noe znachimoe kachestvo oficera // Vestnik YaZRI PVO. Vy`p. 1. Yaroslavl`: Izd-vo YaZRI PVO, 2000. - S. 20-25.

3 Motoly`czkij V.A. Upravlenie processami adaptacii kursantov k voinskoj sluzhbe P Dis. kand. socz. nauk. M.: Voenny`j universitet, 2000. -158 s.

4 Shibalova Yu.V. Formirovanie poznavatel`noj samostoyatel`nosti u kursantov voenny`x vuzov // Dis. kand. ped. nauk. Yaroslavl`, YaGPU im. K.D. Ushinskogo, 2002. 168 s.

5 https://dspace.susu.ru/xmlui/bitstream/handle/0001.74/29740/2019_401_rijen_kops.pdf?sequence=1&isAllowed=y s. 136

А.К. ТОКУШЕВ

К ПРОБЛЕМЕ СОЦИАЛЬНО-ПСИХОЛОГИЧЕСКОЙ АДАПТАЦИИ КУРСАНТОВ В ПРОЦЕССЕ ОБУЧЕНИЯ В ВОЕННОМ ВУЗЕ

Академия Национальной гвардии Республики Казахстан

В статье рассматриваются вопросы социально-психологической адаптации курсантов в процессе обучения в военном вузе. Подчеркивается важная особенность адаптации на фоне специфики военного вуза непосредственно в курсантском коллективе. Для курсантов из числа гражданской молодежи в первую очередь характерны трудности адаптации, связанные с усвоением требований военной службы. И для успешного решения этой сложной задачи необходимо учитывать характерные особенности возраста обучаемых, к которым можно отнести оптимизм, веру в собственные силы, искренность, чувство товарищества, собственного достоинства, стремление к самостоятельности, демонстрации своих лучших качеств.

А.К. TOKUSHEV

ON THE ISSUE OF SOCIO-PSYCHOLOGICAL ADAPTATION OF
CADETS IN THE PROCESS OF STUDYING AT A MILITARY UNIVERSITY
Academy of the National Guard of the Republic of Kazakhstan

The article deals with the issues of socio-psychological adaptation of cadets in the process of studying at a military university. The important feature of adaptation against the background of the specifics of the military university directly in the cadet team is emphasized. The cadets from among the civilian youth are primarily characterized by difficulties of adaptation associated with the assimilation of the requirements of military service. And for the successful solution of this difficult task, it is necessary to take into account the characteristic features of the age of the trainees, which include optimism, self-confidence, sincerity, a sense of camaraderie, self-esteem, the desire for independence, demonstration of their best qualities.

УДК 616.8: 355-057.36

Ж.Н. САРТАЕВ¹, Б.С. СМАГУЛОВ²

¹ медицина ғылымдарының докторы, профессор, Қазақстан Республикасы мен Ресей Федерациясының әскери ғылымдарының академигі, Қазақстан Республикасы Ұлттық ұланы академиясы әскери педагогика және психология кафедрасының профессоры, медицина қызметінің полковнигі, Петропавл қ.

² магистр, Қазақстан Республикасы Ұлттық ұланы академиясы әскери педагогика және психология кафедрасы циклінің бастығы, полковник, Петропавл қ.

**ӘСКЕРИ ҚЫЗМЕТКЕРЛЕРДІҢ СОЗЫЛМАЛЫ СТРЕСС
ЖАЙЫНДАҒЫ НЕЙРОФИЗИОЛОГИЯЛЫҚ КҮЙЗЕЛІСІ ЖӘНЕ ОНЫҢ
АЛДЫН АЛУ**

Әскери қызметшілерде дезадаптивтік реакцияларды қалыптастыру мәселелері қарастырылады.

Түйінді сөздер: *астениялық реакция, обсессивті-фобия, истерикалық дезадаптивтік реакция, әскери қызметшілердің күйзелістері.*

Әр түрлі армия өмірінің талаптары, «тәртіп бойынша өмір сүру» қажеттілігіне байланысты «еркіндік дәрежесінің» өнебойғы алаңдаушылық, өмір сүру жағдайлары, жеке перспективалардың бұлыңғырлығы және басқа да көптеген факторлар кез келген әскери қызметшінің физиологиялық жағдайына әсер етеді. Жоғарыда айтылғандардан басқа әсіресе ақыл-ой еңбегімен айналысатын курсанттарда анық көрінуі мүмкін, бұл функционалдық жүйелердің белсенділік деңгейін жоғарылататын, адренергиялық әсерді

күшейтетін және атап айтқанда, жүрек-қан тамырлары реакцияларын күшейтеді.

Гипермобилизация көбінесе реттеу механизмдерінің шамадан тыс жүктелуіне және сарқылуына, шекаралық алдын ала патологиялық, содан кейін патологиялық жағдайлардың пайда болуына әкеледі. Этиологиялық факторлардың әртүрлілігін және көрініс пен ағымның ерекшеліктерін ескере отырып, шекаралық нейропсихиатриялық бұзылуларға невротикалық реакциялардың әртүрлі клиникалық формалары мен нұсқалары, реактивті күйлер, невроздық және психопатиялық бұзылулар, стресспен, физиологиялық бұзылулармен және физикалық факторлармен байланысты невротикалық және мінез-құлық синдромдары жатады [1].

Бұл зерттеудің мақсаты – әскери жоғары оқу орындарының курсанттары арасында функционалдық дезадаптивтік реакциялардың пайда болуы мен даму ерекшеліктерін зерттеу және нейрофизиологиялық бұзылулардың алдын алу бойынша практикалық ұсыныстар әзірлеу [2].

Өздеріңіз білетіндей, Қазақстан Республикасы Ұлттық ұланының Академиясында оқу процесі үш тармақты қамтиды: жалпы дайындық, командалық-жауынгерлік дайындық элементтерімен кәсіби дайындық және кейіннен алған білімдерін практикада бекіту, қоғамдық тәртіп пен әскери қызмет.

Талдау барысында 1737 дені сау курсанттың 510 адамында астениялық реакцияның 9 симптомы анықтауға болады. Егер 9 симптомның пайда болуының осы белгілерді көрсеткен адамдар санына қатынасын алсақ, онда бір адамға шаққандағы еселік 1:3,5 құрайды.

Электроэнцефалографиялық зерттеулер елеулі ауытқуларды анықтаған жоқ, алайда курсанттардың 37% электроэнцефалографиялық үлгісінде белгілі бір ерекшеліктерді көрсетті.

Обсессивті-фобиялық синдром 17 белгімен сипатталады, алайда дені сау курсанттардан тек 5 симптомды көрсете алады, олар : жабық кеңістіктегі қорқыныш, өткір заттардан қорқу, кез келген ауруды жұқтырудан қорқу, венерологиялық ауруды жұқтырудан қорқу, жүрек ауруынан қорқу.

Дені сау бірінші курс курсанттарының жалпы санынан жоғарыда аталған 5 симптом 246 адамда (31,5%) анықталды. Бұл белгілердің көптігі 1:2,2 ($P < 0,05$) құрайды, бұл да обсессивті-фобтық реакциялардың нозологиялық түріндегі симптомдардың көптігімен салыстырғанда табалдырықтан асты деңгейде.

Бұл топтағы вегетативті жүйке жүйесінің жағдайын зерттеуде әртүрлі ауырлықтағы вегетативті дистония синдромы да анықталды. Ағын негізінен аралас болды [3]. Вегетативтік тонусты бағалау курсанттардың 59,3+2,9% эвтония, курсанттардың 22,0+2,6% симпатикотония, 18,7+2,5% адамдарда парасимпатикотония анықталғанын көрсетті.

Бұл курсанттардың электроэнцефалографиялығы басым жылдам белсенділікпен сипатталды. Альфа ырғағы төмен амплитудалы және нашар өрнектелген. Баяу толқын белсенділігінің жоғарылауы анықталды.

Дені сау курсанттар арасында бірінші оқу жылының 1,5-2 айында дезадаптивтік реакция элементтері бар адамдар да анықталды, олардың белгілерін истерикалық форма санатына жатқызуға болады. Истериялық түрдегі дезадаптивтік синдромға тән 18 симптомның тек екеуі ғана анықталды: қолдар мен аяқтардың бұлшықеттеріндегі әлсіздік және басқалардың назарын аударуға деген ұмтылыс. Әрине, симптомдардың мұндай үйлесімімен клиникалық диагноз қою мүмкін емес, симптомның спектрі тым тар. 1737 курсанттың 36 адамы жоғарыда аталған белгілерді көрсеткен – 3,3%, ал бір адамға шаққандағы еселік 1:1,3.

Бұл психоэмоционалды стресстің жоғарылауы жағдайында адамдарға тән преносологиялық формалардың көрінісі ғана.

Бұл психоэмоционалды стресстің жоғарылауы жағдайында адамдарға тән преносологиялық формалардың көрінісі ғана.

Истериялық формада вегетативті жүйке жүйесінің параметрлері негізінен қалыпты диапазонда болды. Курсанттардың 30,6+7,7% симпатикотония, 2,8+2,7% парасимпатикотония анықталды. Зерттелетіндердің көпшілігінде қалыпты вегетативті реактивтілік байқалды (72,2+7,5%), жоғарылауы 2,8+2,7%, төмендегені – 25,0+7,2%. Курсанттардың 33,3+7,9%, жеткіліксіз – 2,8+2,7%, қалыпты – 63,9+8,0% вегетативті қамтамасыз етудің шамадан тыс мөлшері анықталды.

Электроэнцефалографиялық параметрлері жеделдетілген альфа және бета ырғағымен сипатталды. Сонымен қатар, синхрондалған альфа ырғағы жиі алдыңғы кортикальды аймақтарға таралады. Көбінесе орталық аймақтарда баяу белсенділік байқалды.

1-суретте астениялық, обсессивті-фобиялық және истерикалық дезадаптивтік реакциялардың преносологиялық формалары бар қалыпты дені сау курсанттардағы әлеуметтік және отбасылық қауіп факторлары арасындағы байланыс көрсетілген.

1-сурет тәуекел факторына байланысты бейімсіз реакциялардың преносологиялық формаларының жиілігі мен арақатынасы барлық қауіп факторлары үшін шамамен бірдей екенін көрсетеді [4].

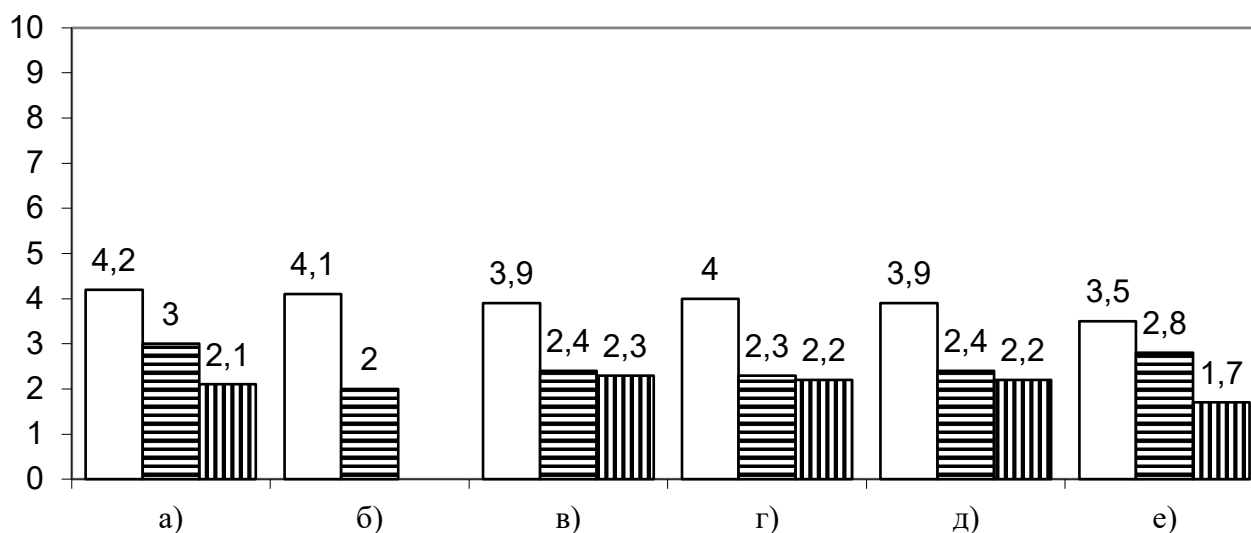

Тек бір ерекшелікті атап өту керек: қалыпты өмір сүру жағдайында ата-аналарымен бірге тұратын дені сау курсанттарда бейімделмейтін реакциялардың истерикалық формаларының элементтері мүлдем болмады.

Қалыпты дені сау курсанттардағы әлеуметтік және отбасылық қауіп факторларының астениялық, обсессивті-фобиялық және истерикалық реакциялардың преносологиялық формаларымен байланысы.



Абсцисса осі – а) анамнезінде қалыпты босану, б); жақсы өмір сүру жағдайлары, в) ата-аналар арасындағы достық қарым-қатынас, г) толық отбасы, д) отбасының ыдырауы болмаған, е) курсанттардың некесі (бойдақ); у осі - айқын бейімделмейтін реакциялардың көптігі.

Шартты белгілер:

-  - астениялық формалар;
-  - обсессивті-фобтық формалар;
-  - истерикалық формалар.

1-сурет.

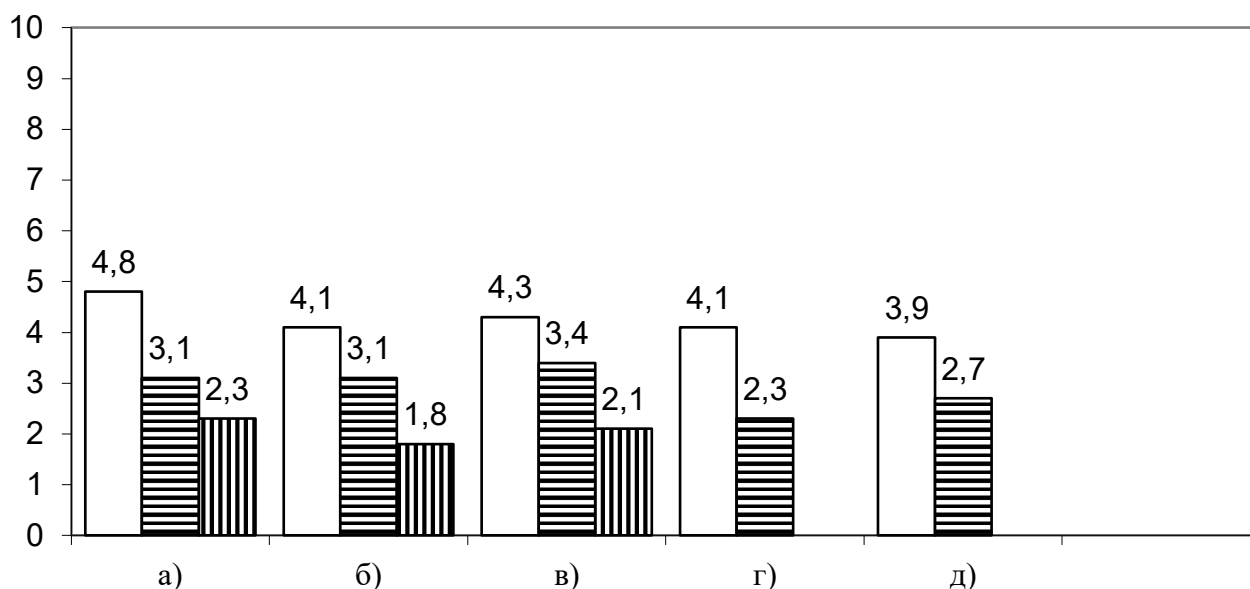

Бейімделмейтін реакциялар мен оқу арасындағы байланыстар зерттелді. Олар факторлардың жалпы санынан 5 негізгі түрдегі ажыратылады: жұмысқа қабілеттілікті жеке бағалау, жалпы дене белсенділігі, жүйке кернеуінің деңгейі, эмоционалдық шиеленіс деңгейі, жұмыстағы конфликттік жағдайлар (2-сурет). 2-суретте қызмет көрсету және оқыту жағдайларына байланысты астениялық формалар басым, обсессивті-фобтық формалар екінші орында, истерикалық формалар саны азырақ екені көрсетілген [5].

Тәуекел факторларының қызмет көрсету жағдайларымен байланысы және преносологиялық дезадаптивтік реакциялардың жиілігі



Абсцисса осі – а) анамнезінде қалыпты босану, б); жақсы өмір сүру жағдайлары, в) ата-аналар арасындағы достық қарым-қатынас, г) толық отбасы, д) отбасының ыдырауы болмаған, е) курсанттардың некесі (бойдақ); у осі - айқын бейімделмейтін реакциялардың көптігі.

Шартты белгілер:

-  - астениялық формалар;
-  - обсессивті-фобтық формалар;
-  - истерикалы формалар.

2-сурет.

Осылайша, бейімделмеген курсанттар аурулардың нозологиялық түрі жоқ, бірақ астениялық (65,2%), обсессивті-фобиялық (31,5%) және истерикалық (3,3%) типтері бойынша бейімделу белгілерінің көрінісі бар адамдар болып саналды. Бұл өзгеріс реакциялардың пайда болуы оқу үдерісімен байланысты психоэмоционалдық стресстің жоғары деңгейін көрсетеді. Бұл күйзеліске бейімділік элементтері негізінен бұрынғы мектеп оқушыларының арасында болғаны және оқу үдерісі мен қызмет көрсетудегі қауіп факторларымен байланысты екендігімен расталады.

Осылайша, алынған нәтижелер дезадаптивтік реакциялар мен мидың бейспецификалық медианалық құрылымдары арасындағы тығыз байланысты тағы бір рет дәлелдейді.

ӘДЕБИЕТТЕР ТІЗІМІ:

1 Қазақстан Республикасының Президенті – Ұлт көшбасшысы Нұрсұлтан Назарбаевтың «Қазақстан-2050» Стратегиясы: қалыптасқан мемлекеттің жаңа саяси бағыты» атты Қазақстан халқына Жолдауы Астана 2012 жылғы 14 желтоқсан.

2 Ушаков Г.К. Пограничные нервно-психические расстройства. – М.: Медицина, 1987. – 303 с.

3 Бехтерева Н.П., Вартанян И.А., Василевский Н.Н. Механизмы деятельности мозга человека. Нейрофизиология человека. – Ч. 1. – Л., 1988. – 677 с.

4 Levi L. Stress and distress in response to psychosocial stimuli. // Acta Med. Scand. – 1972. – Suppl. 528. – P. 3. – 166 p.

5 Александровский Ю.А. Пограничные психические расстройства. – М., 2000. – 496 с.

REFERENCES:

1 Kazakstan Respublikasi Prezidenti – Ult kochbaschisi Nursultan Nazarbaevtin ««Kazakstan-2050» Strategiasi: kaliptaskan memlekettin zhana saiasi bagiti» atti Kazakstan khalkina ZHoidayi Astana 2012 zhilgi 14 zheltosan.

2 Uchakov G.K., 1987. Pogranishnie psikhisheskie rastroistva. – M.: Medisina, 1987. – 303 s.

3 Bekhtereva N.P., Vartanian I.A. Vasilevski N.N. Mekhanizmi deiatelnosti mozga. SHast 1. Neurofiziologia sheloveka. L., 1988. -677s.

4 Levi L. Stress and distress in response to psychosocial stimuli. // Acta Med. Scand. – 1972. – Suppl. 528. – P. 3. – 166.

5 Aleksandrovskii Y.A. Pogranishnie psikhisheskie rastroistva. – M., 2000. – 496 s.

Ж.Н. САРТАЕВ, Б.С. СМАГУЛОВ

НЕЙРОФИЗИОЛОГИЧЕСКИЕ РАССТРОЙСТВА ПРИ ХРОНИЧЕСКИХ СТРЕССАХ У ВОЕННОСЛУЖАЩИХ И ИХ ПРОФИЛАКТИКА

Академия Национальной гвардия Республики Казахстан

Рассматриваются вопросы формирования дезадаптивных реакций у военнослужащих.

Zh.N. SARTAEV, B.S. SMAGULOV

NEURO-PHYSIOLOGIC DISORDERS UNDER CHRONIC STRESS CONDITIONS AMONG CADETS AND PREVENTIVE MEASURES

Academy of the National Guard of the Republic of Kazakhstan

Neuro-physiologic disorders under chronic stress conditions among cadets and preventive measures

УДК 159.9

**А.Н. ТЕСЛЕНКО¹, К.К. КУЛАМБАЕВА², А.К. САДЫКОВА³,
Ю.В. ЧЕРНЕНКО⁴**

доктор педагогических наук, доктор социологических наук, профессор кафедры социально-педагогических дисциплин Кокшетауского университета им. А. Мырзахметова, действительный член (академик) Академии Педагогических Наук Казахстана, Международной академии ювенологии, г. Нур-Султан, E-mail:

доктор педагогических наук, профессор кафедры социально-педагогических дисциплин Кокшетауского университета им. А. Мырзахметова, г. Нур-Султан;
кандидат педагогических наук, доцент кафедры социально-педагогических дисциплин Кокшетауского университета им. А. Мырзахметова, г. Кокшетау;
магистр педагогики, старший преподаватель кафедры социально-педагогических дисциплин Кокшетауского университета им. А. Мырзахметова, г. Кокшетау, E-

ПРОГРАММА ARTSPORT КАК ФОРМА КУЛЬТУРНОЙ СОЦИАЛИЗАЦИИ ДЕТЕЙ И МОЛОДЕЖИ: ПРОБЛЕМЫ И ПЕРСПЕКТИВЫ

В статье рассматриваются состояние и перспективы развития подушевого нормативного финансирования государственного спортивного и творческого заказов в рамках создания и реализации Программы ArtSport. Анализируются особенности дополнительного образования детей и молодежи как формы культурной социализации и молодежной работы. Предлагаются меры повышения эффективности социализирующего эффекта Программы ArtSport.

Ключевые слова: *дети, молодежь, культурная социализация, дополнительное образование, досуг, социокультурная анимация.*

Статья подготовлена в рамках реализации научного проекта ГФ МНВО ИРН АР 14869235 «Молодежная работа как условие успешной социализации учащейся молодежи».

Адаптация к жизни в современном обществе и подготовка к взрослой жизни казахстанской молодежи на сегодняшний день совпадает по времени с процессом модернизации всех сторон общественной жизни. В связи с этим на первый план выходит важность особого внимания вопросов государственной молодежной политики Республики Казахстан, целью работы которой это «создание и укрепление правовых экономических и организационных условий для гражданского становления и социальной самореализации молодежи». 30 декабря 2021 года Президент РК Касым-Жомарт Токаев подписал закон РК «О внесении изменений и дополнений в некоторые законодательные акты Республики Казахстан по вопросам культуры, физической культуры и спорта», где официально закреплены понятия государственного культурного и

спортивного заказов и их подушевого нормативного финансирования [2]. Закон вступил в силу 1 мая 2021 года и дал возможность казахстанским детям в возрасте от 4 до 17 лет бесплатно, за счёт средств государственного бюджета, посещать одновременно спортивные секции и творческие кружки. Правила и методики этой беспрецедентной реформы были регламентированы соответствующими приказами министра культуры и спорта РК.

В целях реализации реформы в 2021 году был создан и запущен портал ArtSport.kz, объединяющий поставщиков услуг, родителей, чьи дети занимаются в секциях и кружках, и операторов госзаказа – акиматы областей и городов республиканского значения, в чью обязанность входит размещать здесь госзаказы, утверждать поставщиков, формировать очередность детей на зачисление в секции и кружки. Адрес портала дал народное имя реформе –

Программа ArtSport стремительно развивалась по всей стране, стала по-настоящему народной: тысячи семей, которые не могли ранее позволить себе оплату секций и кружков, наконец отдали детей в спортивные и творческие организации, а квалифицированные тренеры и педагоги наконец нашли постоянную работу. Однако, вскоре популярность и востребованность ArtSport обнажила недочеты, допущенные в процессе ее планирования и организации. Так, годовой бюджет программы был исчерпан за считанные месяцы, в результате весной 2022 года перед поставщиками по всей стране образовались многомиллионные задолженности. Это при том, что из 4,5 млн детей, попадающих под реформу, бесплатными услугами сегодня охвачены только 10% или 706 тыс. детей.

Катастрофический недостаток финансирования поставил ArtSport под угрозу закрытия. Предусматривается сокращение финансирования проекта в регионах на 50%, в городах республиканского значения – на 30%. Также значительно будет сокращен перечень бесплатных секций: только по творческой линии список сократят с 59 до 30 направлений. Еще одно нововведение – ограничение выдачи ваучеров в одни руки. Так, если сегодня ребенок может выбрать два кружка на выбор, то теперь стоит вопрос о сокращении этой возможности, то есть 1 ребенок – 1 кружок. Сокращение финансирования проекта и перечня бесплатных услуг системы дополнительного образования, на наш взгляд, наносит урон формированию человеческого потенциала будущего Казахстана. Создавшееся сложное положение с реализацией Программы ArtSport инициировало автора к написанию данной статьи. Цель: проанализировать теоретико-методологические основы создания и реализации досуговых программ в системе дополнительного образования через призму культурной социализации, позволяющие преодолеть трудности реализации Программы

В трудных модернизирующихся условиях нашего казахстанского общества система среднего образования не может в полной мере решить трудности и проблемы подрастающего поколения. Так как на первый план выходят вопросы,

связанные с образованием и дальнейшим поступлением в высшие учебные заведения, а вопросы воспитания и развития уходят на второй план.

Семья, призванная заниматься воспитание и развитием ребят не способна зачастую выполнять свои прямые функции, так как в реальной жизни ведущей функцией становится заработка средств существования. Предположительно, что на данном этапе своеобразную компенсаторную функцию воспитания берет на себя система дополнительного образования, обладающая рядом особенностей.

Первой особенностью системы дополнительного образования в большинстве случаев следует выделить специфику вхождения детей в воспитательную организацию. Приход в учреждения дополнительного образования для детей чаще всего является добровольным и лишен обязательности и какого-либо принуждения. Эта особенность свидетельствует о том, что отсутствие дополнительного образования ни коем образом не влияет на продолжение образования в целом и на получение профессии в частности. Добровольность посещения связана, чаще всего, с самостоятельным выбором ребенка дополнительной деятельности, её предметным содержанием и длительностью участия в жизнедеятельности того или иного детского объединения. В данной ситуации в силу того, что есть много образовательных учреждений, предлагающих различные услуги наиболее ярко проявляются отношения, когда родители и дети выступают в роли заказчиков образовательных услуг.

Добровольность также проявляется еще и с той позиции, что предоставляется возможность выбора различных форм деятельности и развития ребенка, выбор того или иного учреждения, в соответствии с интересами, способностями и наклонностями, с возможностью перехода их одного учреждения в другое, а также смены вида и рода деятельности, что в свою очередь предоставляет возможность подбирать индивидуальные сроки, темпы и траектории выполнения программы.

Данный объективный фактор, как отсутствие четких и строгих стандартов в программах дополнительного образования, а также заинтересованность со стороны педагогов посещением ребят вне прямой зависимости от посещения занятий и академических успехов детей, что в свою очередь помогает в развитии таких качеств как: оригинальность и креативность таких детских организаций; дифференцированный подход к организации воспитательного процесса в зависимости от специализации, разноуровневости и возможности объединения детей на основе их интересов; индивидуализация, позволяющая регулировать темп, время и организацию пространства в ходе освоения содержательного компонента образования; обращение к процессам самовоспитания, самопознания и самообразования детей; истинно диалоговый характер межличностных отношений воспитанников и педагогов [6].

Вторая индивидуальная особенность имеет место более проявляясь в системе дополнительного образования, ориентируясь при этом на отношения с общеобразовательной школой. Дети посещают кружки и клубы по месту

жителиства, студию творческого развития, музыкальную и художественную школу параллельно со школой, соответственно данные объединения выполняют дополнительные функции.

В связи с этим дополнительное образование не является обязательным и академическим и не ориентируется при определении содержания только на основы наук.

Содержание дополнительного образования дополняет чаще всего основное с позиции практического применения, также ему присуще восполнение пробелов в содержании основного образования, и третьей отличительной особенностью дополнительного образования является то, что чем более академичен характер основного, тем шире возможности дополнительного образования.

В системе обязательного государственного обучения и воспитания дополнительное образование играет лишь второстепенную роль и при организации оно происходит подстройка порядка функционирования под режим общеобразовательной школы.

Но в тоже время, именно дополнительному образованию принадлежит ведущая роль по воспитанию человека как биосоциального существа – личность, субъекта культурной и социальной жизни. Главной целью в свою очередь дополнительное образование призвано дополнять общую основу воспитания и обучения основных институтов образования

Третьей особенностью системы дополнительного образования является производная из ее задач. В данном случае к ним относится содействие в профессиональном самоопределении учащихся, что обеспечивается предоставлением возможности школьникам выбирать сферу деятельности из предложенного перечня и практико-ориентированным характером содержания, форм и методов социального воспитания. Для ряда детских объединений при оказании индивидуальной помощи характерна ориентация на преодоление неуспешности воспитанника в значимой для него предметно-практической или духовно-практической деятельности.

Четвертая особенность – опосредованность социального воспитания. Если воспитание (относительно социально контролируемая часть) дополняет процесс стихийной социализации, то в воспитательной организации, призванной «дополнять воспитание» акцент может быть сделан на уменьшении управляющего начала. Скорее всего, характерной чертой учреждений дополнительного образования детей становится оптимальное сочетание стихийной, относительно направляемой, относительно социально контролируемой социализации и сознательного самоизменения человека.

Возможность уменьшить регуляцию поведения воспитанников обеспечивается тем, что педагог занимается с относительно немногочисленной группой воспитанников (15-16 человек), соединяя как групповые, так и индивидуальные формы работы.

Характеризуя пятую особенность учреждений дополнительного образования как воспитательных организаций, следует отметить следующее:

возникнув в качестве общественно-педагогической инициативы интеллигенции и предпринимателей, данный вид воспитательных организаций с 1918 года стал и по настоящее время остается преимущественно государственным. Относительная молодость (сто лет) института внешкольного воспитания, а сами термины «дополнительное образование», «учреждение дополнительного образования детей», имеют возраст чуть больше десяти лет – вызывают у этой разновидности воспитательных организаций недостаточно определенный статус в отечественной системе социального воспитания. Смысловое наполнение понятия «дополнительное» сегодня не стало устоявшимся и продолжает уточняться.

Шестой особенностью учреждений дополнительного образования является то, что они имеют различное ведомственное подчинение: Министерство образование, Министерство культуры, Государственный комитет по физкультуре и спорту. Данное обстоятельство нашло отражение в нормативной основе их деятельности.

Седьмой особенностью этих воспитательных организаций можно считать разнообразие по содержанию деятельности и организационной структуре, что ярко проявляется в делении на одно- и многопрофильные учреждения дополнительного образования.

Таким образом, специфика учреждений дополнительного образования как разновидности воспитательных организаций проявляется в том, что они:

- представляют собой составную часть государственной системы социального воспитания,
- ведомственно подчинены нескольким республиканским министерствам,
- по содержанию деятельности и организационной структуре отличаются большим разнообразием,
- во взаимоотношениях с общеобразовательной школой играют зависимую роль – дополнения,
- по принципу вхождения ребенка в воспитательную организацию являются добровольными,
- призваны содействовать воспитанникам в профессиональной ориентации, организуя длительный процесс профессиональных проб,
- урегулировании социализации преобладает опосредованность воздействий детским объединением, сферами его жизнедеятельности,
- педагог дополнительного образования выступает в специфических социальных ролях специалиста, лидера, мастера, художественного руководителя.

В идеале Программа ArtSport, как важный элемент дополнительного образования и молодежной работы, должна стать мощным средством социального воспитания и гуманизации общества, модернизации общественного сознания в целом.

Международный опыт показывает, что новым трендом интеграции дополнительного образования и молодежной работы являются методы и приемы социокультурной анимации. Социально-культурная анимация как идея,

призванная гуманизировать свободное время детей и молодежи, определяется западными специалистами как сознательная деятельность, направленная на развитие и изменение социального общения людей, общественных структур и совершенствование условий действий отдельных индивидов и социальных групп в целях более полной реализации потенциала разносторонних человеческих возможностей [1]. Анимация рассматривается как составная часть всей социальной деятельности, как новая социальная профессия.

В этой связи важно расширять зону оказания бесплатных услуг дополнительного образования. Нельзя экономить на будущем страны – детях, молодежи. Необходимо объединить средства разных министерств (прежде всего, министерства просвещения и министерства культуры и спорта) с целью эффективного использования в интересах молодого поколения.

Технологически эти формы педагогической практики базировались на методологическом принципе территориальности (в Программе ArtSport это – потенциал пешей доступности): семья – главная ячейка общества, где осуществляется базовая социализация детей и молодежи за счет усиления всех ее функций и, в первую очередь, воспитательной, рекреативной (физическая, материальная, моральная, психологическая взаимопомощь, организация досуга), коммуникативной (общение и через него – социализация), регулятивной и фелицитологической (ощущение счастья в семье). Это предполагает резкое повышение внимания к семье со стороны всех социальных институтов, в первую очередь, по месту жительства, что требует перестройку организационных форм акиматов и маслихатов по поддержке семей. В условиях становления гражданского общества, основанного на самодеятельном, инициативном участии людей в общественной жизни и отделении частной жизни от политической, их задача не только финансировать культурные программы, но и создавать условия для развития самоорганизации социума.

Объединенные интересы могут формализоваться и оформиться организационно и тогда, самоорганизация уже трудно отделима от социальной организации: она либо предшествует ей, либо сопровождает как параллельный процесс, или разворачивается на ее почве. В этих условиях разумное сочетание внешнего воздействия и собственных потенциалов семьи (личности) позволит сформировать в ней необходимые структуры, способные к устойчивому функционированию и адаптивному обновлению всей сферы социального воспитания.

Важным субъектом реализации Программы ArtSport, помимо местных органов власти и семьи, являются бизнес-структуры – поставщики услуги в рамках государственного спортивного и творческого заказа. Здесь важно целеполагание и миссия. Часто в основе их деятельности только коммерческий интерес, педагогические цели уходят на второй план. Поэтому чрезвычайно важно, выдавая лицензию на образовательную деятельность той или иной организации (программе), проводить комплексную научную (социопедагогическую) экспертизу как барьер риску снижения качества

предоставляемых услуг. Принцип «Не навреди!» должен стать обязательным для реализации всех программ в рамках государственного спортивного и творческого заказа.

В целом, Программа ArtSport как разновидность социально-педагогической деятельности, осуществляющих комплексную работу с детьми и молодежью:

- представляет собой составную часть государственной молодежной политики и является частью объективного процесса трансляции социокультурного опыта из поколения в поколение;

- подчинена ведомственно нескольким разным государственно-общественным структурам, и как правило, отличаются большим разнообразием содержания деятельности и организационных структур, предъявляющих разные требования к молодежной работе;

- во взаимоотношениях с базовым образованием играют зависимую роль – дополнения, но при этом обогащает его нравственно-мотивационным содержанием;

- по принципу вхождения молодого человека в воспитательную организацию являются добровольными, что позволяет рассматривать ее как гуманистическую воспитательную систему, ориентированную на «мягкие воспитательные технологии», гуманность методов воспитания с установкой на творчество и демократический стиль взаимодействия;

- призвана содействовать воспитанникам в профессиональной ориентации, организуя длительный процесс социально-профессиональных проб;

- имеет широкие социальные и культурные связи, образцы которых достаточно широко представлены в молодежной работе посредством социокультурной анимации;

- гармонизирует соотношение контролируемой и стихийной социализации в интересах саморазвития и самореализации личности молодого человека.

СПИСОК ЛИТЕРАТУРЫ:

1 Амман Г. Социально-культурная анимация в Швейцарии // Теория и практика социальной работы: отечественный и зарубежный опыт. – М.-Тула, 1991. – Т. 1. – С. 229-237.

2 Закон РК «О внесении изменений и дополнений в некоторые законодательные акты Республики Казахстан по вопросам культуры, физической культуры и спорта», https://online.zakon.kz/Document/?doc_id=31707151

3 Платформа подушевого нормативного финансирования государственного спортивного и творческого заказов – artsport.edu.kz, <https://artsport.edu.kz/>

4 Концепция государственной молодежной политики Республики Казахстан // Государственная молодежная политика Республики Казахстан. Астана: МКСИ, 2007.

5 Тесленко А.Н. Культурная социализация молодежи: казахстанская модель. – Саратов-Астана: Изд-во НИЦТИ, 2007.

6 Тесленко А.Н., Рожков М.И. Юногика: теория и практика молодежной работы: Монография. – Кокшетау: КУАМ, 2019.

REFERENCES:

1 Амман Г. Социально-культурная анимация в Швейцарии // Теория и практика социальной работы: отечественный и зарубежный опыт. – М.-Тула, 1991. – Т. 1. – С. 229-237.

2 Закон РК «О внесении изменений и дополнений в некоторые законодательные акты Республики Казахстан по вопросам культуры, физической культуры и спорта», https://online.zakon.kz/Document/?doc_id=31707151

3 Платформа подушевого нормативного финансирования государственного спортивного и творческого заказов – artsport.edu.kz, <https://artsport.edu.kz/>

4 Концепция государственной молодежной политики Республики Казахстан // Государственная молодежная политика Республики Казахстан. Астана: МКСИ, 2007.

5 Тесленко А.Н. Культурная социализация молодежи: казахстанская модель. – Саратов-Астана: Изд-во НИЦТИ, 2007.

6 Тесленко А.Н., Рожков М.И. Юногика: теория и практика молодежной работы: Монография. – Кокшетау: КУАМ, 2019.

А.Н. ТЕСЛЕНКО, К.К. ҚҰЛАМБАЕВА, А.К. САДЫҚОВА,
Ю.В. ЧЕРНЕНКО

ART SPORT БАҒДАРЛАМАСЫ БАЛАЛАР МЕН ЖАСТАРДЫҢ
МӘДЕНИ ӘЛЕУМЕТТЕНУІНІҢ БІР ТҮРІ РЕТІНДЕ: МӘСЕЛЕЛЕРІ МЕН
БОЛАШАҒЫ

А. Мырзахметов атындағы Кокшетау университеті

Алынған деректерді талдай отырып, қазіргі Қазақстандағы балалар мен жастарға қосымша білім берудің ерекшеліктері туралы айтуға болады. Art Sport бағдарламасының әлеуметтендіру әсерінің тиімділігін арттырудың ұсынылған шаралары ерекше назар аударуға және енгізуге лайық.

A.N. TESLENKO, K.K. KULAMBAEVA, A.K. SADYKOVA,
Yu.V. ChERNENKO

ART SPORT PROGRAM AS A FORM OF CULTURAL SOCIALIZATION
OF CHILDREN AND YOUTH: PROBLEMS AND PROSPECTS

A. Myrzakhmetov Kokshetau University

After analyzing the data obtained, it is possible to judge the features of additional education of children and youth in modern Kazakhstan. The proposed

measures to increase the effectiveness of the socializing effect of the Art Sport Program deserve special attention and implementation.

ӘОЖ 615.851.83

А.К. КУДЫКЕНОВ¹, Д.Ю. КУЗЬМЕНКО², Д.Ю. ЗЕРНОВ³

¹ педагогика ғылымдарының магистрі, М. Қозыбаев атындағы Солтүстік Қазақстан университеті «Дене шынықтыру» кафедрасының оқытушысы, Петропавл қ.;

² педагогика ғылымдарының магистрі, М. Қозыбаев атындағы Солтүстік Қазақстан университеті «Дене шынықтыру» кафедрасының аға оқытушысы, Петропавл қ.;

³ педагогика ғылымдарының кандидаты, М. Қозыбаев атындағы Солтүстік Қазақстан университеті «Дене және әскери тәрбие мен әдістемесі» кафедрасының аға оқытушысы, Петропавл қ.

ЖОҒАРҒЫ ОҚУ ОРЫНДАРЫНДАҒЫ ДЕНСАУЛЫҚҚА БАҒЫТТАЛҒАН БІЛІМ БЕРУ ЖҮЙЕСІ ҚҰРЫЛЫМЫНДАҒЫ ДЕНЕ ТӘРБИЕСІ-САУЫҚТЫРУ ЖҰМЫСТАРЫ

Мақала мақсатты бағдарламаның құрамдас бөлігі ретінде дене тәрбиесі-сауықтыру жұмыстарын сипаттауға арналған.

Дене тәрбиесі арқылы білім беру және тәрбие процесін сауықтыруға бағытталған мәселелер қарастырылады. Қазіргі уақытта көптеген маңызды зерттеулер ұйымдастырылып, жүргізілді, көптеген құнды нәтижелер алынды, маңызды тұжырымдамалар мен ұсыныстар жасалды, Отандық білім беруді жетілдіру саласында бірқатар практикалық шаралар жүзеге асырылды. Бұл мақалада дене тәрбиесі және спорт арқылы студенттің жеке басын қалыптастырудағы денсаулық сақтау технологияларын талдау келтірілген.

Түйінді сөздер: *дене тәрбиесі, спорт, денсаулық сақтау технологиялары, студенттер, тұлғаны қалыптастыру, дене тәрбиесі-сауықтыру жұмысы, денсаулыққа бағытталған білім беру жүйесі, дене тәрбиесі бойынша білім беру процесі.*

М. Қозыбаев атындағы Солтүстік Қазақстан университетінде студенттердің, оқытушылар мен қызметкерлердің денсаулығын сақтау және нығайту мәселесі Әлеуметтік саясатының басым бағыты болып табылады. Мақсаты – университет білім алушыларының, оқытушылары мен қызметкерлерінің денсаулығына жәрдемдесетін ЖОО-ның тиімді білім беру жүйесін құру.

Дене тәрбиесі-сауықтыру жұмыстарын іске асыру шеңберінде университеттің әрбір студенті мен оқытушысының дене және психологиялық өзін-өзі сезінуін жақсартуға бағытталған іс-шаралар кешені орындалады. Мақсатқа жету үшін әртүрлі құрылымдарды біріктіруді көздейтін кластерлік тәсілді қолдану негізінде құрылған.

Міндеттері:

1. білім беру жүйесі субъектілерінің денсаулығын сақтауды және нығайтуды қамтамасыз ететін заттық-кеңістіктік органы құру.
2. Студенттердің салауатты өмір салты қажеттілігін қалыптастыру.
3. Профессор-оқытушылар құрамының денсаулыққа бағдарланған кәсіптік-педагогикалық қызмет саласындағы құзыреттілігін арттыру.
4. Денсаулыққа бағдарланған білім беру процесін ұйымдастыру.
5. ЖОО-ның диагностикалық, емдеу-профилактикалық және түзету-оңалту функцияларын жүзеге асыратын денсаулық қызметін ұйымдастыру.
6. Оқыту мен тәрбиелеудің денсаулық сақтау технологияларын жетілдіру.

Көрсетілген міндеттер мынадай бағыттарын біріктіреді: денсаулыққа бағдарланған қызметті басқару, денсаулыққа бағдарланған білім беру процесін ұйымдастыру, денсаулыққа бағдарланған білім беру құрылымын құру.

Денсаулыққа бағытталған білім беру процесін ұйымдастыру студенттерді оқытудың Денсаулық сақтау технологиялары мен режимдерін қолдануды, болашақ мамандардың денсаулық мәдениетін қалыптастырудың мамандандырылған бағдарламаларын енгізуді, оларды денсаулыққа бағытталған кәсіби қызметке дайындауды қамтиды. Бұл бағыт оқу және оқудан тыс қызмет арқылы жүзеге асырылады.

Оқу іс-әрекеті негізінен медициналық-биологиялық және психологиялық-педагогикалық пәндер арқылы жүзеге асырылады. Бұл студенттерге жеке гигиенаға, жаман әдеттердің алдын алуға, дұрыс тамақтануға, моториканы арттыруға қатысты қажетті ережелерді теориялық және іс жүзінде игеруге мүмкіндік беретін пәндер.

Білім алушылар мен оқытушылардың денсаулығын сақтау мәселелері екі аспект бойынша шешіледі: медициналық және педагогикалық, оның негізгі буыны дене тәрбиесі-сауықтыру жұмыстары болып табылады [1, 17 б.].

Дене тәрбиесі-сауықтыру жұмысының ең перспективалы бағыты студент жастардың дене дамуының ең тиімді құралы ретінде спорттық, оңалту, жеке тұлғаға бағытталған инновациялық технологияларды енгізу болып табылады.

«Дене тәрбиесі» - студенттердің қызығушылықтары мен мүмкіндіктеріне қарай спорт түрлерін немесе дене белсенділігін таңдау. Студенттерге волейбол, баскетбол, мини-футбол, үстел теннисі, аэробика, жүзу, жеңіл атлетика, көпсайыс, арнайы медициналық топ үшін түзетуші гимнастика түрлері ұсынылады. Университетімізді спорт түрлері бойынша секциялар жұмыс істейді.

ЖОО-да дене тәрбиесімен айналысудың негізгі нысаны – оқу сабақтары. Студенттер нақты жағдайға байланысты ұсынылатын нәрселермен айналысуы керек. Жоғары оқу орынында спорт залдары жабдықталған. Оның сапасы

жағынан біз қол жеткізуге ұмтылатын қоғам мәдениетінің деңгейіне сәйкес келеді. Білім беру парадоксы, бір жағынан, бұл жеке адамның мүмкіндіктерін дамыту құралы болып табылады және адамның жеке әлеуетін, оның еркін өзін-өзі танытуын жүзеге асыруға бағытталған, ал екінші жағынан, бұл адамның әлеуметтік іс-әрекетке кірігу тәсілдерінің бірі болып табылатын білім. Жеке тұлғаның қалыптасуы мен мінез-құлқындағы әлеуметтік және биологиялық қатынастар өте күрделі және оған адам дамуының әртүрлі кезеңдерінде, басқа адамдармен қарым-қатынастың әртүрлі жағдайларында және түрлерінде әртүрлі әсер етеді. ЖОО түлектерінің 100%-ы жоғары білім алып, өмір бойы «өзінің» спорт түрін, хоббиін де ала алатындай болуы керек. Бұл салауатты өмір салтының негіздерін қалыптастыруға қосқан нақты үлес болар еді және жоғары оқу орындарында дене тәрбиесі жүйесінің алдында тұрған негізгі міндеттердің бірін шешті.

Қазіргі жастардың дене тәрбиесі-спорттық белсенділігінің деңгейі көбінесе спорттық мәдениеттің қажеттілігін және оның қоғамдағы дамуының тиімділігін анықтайды. Сондықтан жастарды дене тәрбиесі және спорттық іс-шараларға тарту процесі ретінде университет студенттерінің жеке мәдениетін қалыптастыруға айтарлықтай әсер ететін ынталандыру күштеріне талдау жасау өте маңызды. Дене тәрбиесі және спорт іс - шараларына қатысу оң эмоциялар негізделген ішкі импульстардан туындаған жағдайда ғана дене жаттығуларының жеке тұлғаның дамуына оң әсері туралы айтуға болады. Осы теориялық алғышарттарға сүйене отырып, біз студенттің дене тәрбиесі және спорттық іс-әрекетін белсендіретін ынталандырушы факторлардың рөлін анықтауға, оны не нәрсеге итермелейтінін анықтауға тырысамыз: міндет сезімі немесе терең қызығушылық, өмірлік қажеттілік немесе оқу бағдарламасының нормативін орындау қажеттілігі және сынақ алу.

Сабақтарды өткізудің жаңа түрі студенттерге оқу процесіне қатысты оң өзгерістерге ықпал етті. Студенттерді сабақтан тыс жұмыста салауатты өмір салты құндылықтарына баулу танымдық, спорттық, шығармашылық, ұйымдастырушылық және денсаулыққа бағытталған басқа да іс-шаралар аясында жүзеге асырылады.

Бұдан басқа, бұл «денсаулық күндері», спорттық жарыстар, студенттерді дене тәрбиесі шеңберінде спорт секцияларына, клубтарға, дене тәрбиесімен айналысудың басқа да нысандарына тарту. Жыл сайын спорт клубы, кәсіподақ комитеті, дене тәрбиесі факультетінің оқытушылары 150-ден астам спорттық-бұқаралық іс-шаралар мен жарыстарды ұйымдастырады.

Дене тәрбиесі – сауықтыру жұмыстары аясында спорттық семинарлар өткізіледі. Арнайы медициналық топтың студенттері мен дене тәрбиесінен босатылған студенттер үстел теннисі, жүзумен және түзету гимнастикасымен айналысуға мүмкіндік алады. Университетте студенттерге салауатты өмір салтына әсер ететін факторларға қатысты сауалнама үнемі өткізіліп тұрады. Сауалнамаға сәйкес, бірінші кезекте өмірлік құндылық деп санайды.

Салауатты өмір салтын қалыптастыру және насихаттау, зиянды әдеттерге қарсы күрес, дене тәрбиесі мен спортты танымал ету мәселелері жөніндегі қызметі туралы ақпарат университеттің ресми сайтында орналастырылады. Денсаулық сақтау туралы жарияланымдар ай сайын шығып тұрады. Осылайша, мақсатты бағдарламаны енгізу нәтижесінде оқытушылар мен қызметкерлерінің денсаулығын қорғау жүйесін дамыту және жетілдіру жөніндегі өзара байланысты және үйлестірілген іс-шаралар кешені қайта құрылды.

Студенттердің спорттық мәдениетке қатынасын зерттеу, олардың дене жағдайын бағалау, дене тәрбиесімен байланысын анықтау мақсатында біз сауалнама әдісінің бір түріне – анкетасына жүгіндік. Респонденттер университеттің әртүрлі факультеттерінің студенттері болды. Зерттеудің ұйымдастыру-техникалық жоспары: сауалнама түрі – жаппай, қарым-қатынас тәсілі бойынша – жеке, респонденттерге сауалнама тапсыру бойынша – тарату. Студенттердің арасында жүргізілген сауалнама студенттердің дене тәрбиесі жаттығуларымен айналысуының деңгейін, олардың дене тәрбиесі-спорттық қызығушылықтарының, қызмет саласындағы қажеттіліктері мен уәждерінің шеңберін көрсететін объективті жағдайды ұсынуға мүмкіндік берді.

1-кесте деректерін талдау. Студенттердің дене тәрбиесіне қатынасын сипаттайды: сұралған студенттердің 83%-ы дене тәрбиесіне оң және тек 1%-ы теріс, студенттердің 7%-ы жеке қарым-қатынассыз, 9%-ы жауап беруге қиналды.

1-кесте. Студенттер топтарындағы дене тәрбиесіне қатынасы (пайызбен)

| Дене тәрбиесіне қатысы | Студенттер | | Барлығы |
|------------------------|------------|--------|---------|
| | Ұлдар | Қыздар | |
| Оң | 81% | 84% | 83 % |
| Теріс | 1% | 1% | 1% |
| Бей-жай | 8% | 6% | 7 % |
| Бұл туралы ойланбадым | 8% | 10% | 9 % |

«Спорт мәдениеті» ұғымы мәдениеттің осындай саласын ажыратады, оның негізгі мазмұны әлеуметтену және «өсіру» процесі, адам денесінің (дене, дене болмысының) әлеуметтік-мәдени модификациясы болып табылады. Мәдениеттің бұл саласы, демек, адамдардың дене бітімімен, олардың дене жағдайымен байланысты. Бұл мемлекет спорттық мәдениетке оның белгілі бір элементі ретінде, әлеуметтік өмірге қаншалықты енсе, және ол мәдени құндылық болып табылады.

Осы зерттеу нәтижелері көрсеткендей, сауалнамаға қатысқан студенттердің 77 %-ы спорттық мәдениеттің әлеуметтік маңыздылығын жоғары бағалайды, оны адамның жалпы мәдениетінің маңызды элементі деп санайды (2-кесте).

2-кесте. Спорттық мәдениеттің мәдени деңгейге әсері туралы студенттердің пікірі (пайызбен)

| Спорт мәдениетінің жалпы мәдениетке әсері | Студенттер | | Барлығы |
|---|------------|--------|---------|
| | Ұлдар | Қыздар | |
| Иә, әсер етеді | 79% | 76% | 77% |
| Жоқ, әсер етпейді | 16% | 16% | 16% |
| Жауап беру қиын | 6% | 8% | 7% |

Кесте деректері көрсеткендей, екінші сауалнамаға қатысқан студенттердің 16%-ы спорт мәдениеті олардың мәдени деңгейіне әсер етпейді және 7%-ы студент тұлғасын қалыптастырудағы спорт мәдениетінің әлеуметтік рөлін бағалау қиын деп санайды. Біздің ойымызша, бұл жағдай, ең алдымен, спорттық мәдениеттің әлеуметтік мәні туралы нашар хабардарлықты сипаттайды.

Студент тұлғасын дамытудағы спорттық мәдениеттің басты құндылығы денсаулықты нығайтуда (89 %), ерік-жігер мен моральдық қасиеттерді дамытуда (62%), ерте жастан бастап тұлғалардың қабілеттерін жан-жақты дамытуда (40%) (3-кесте).

3-кесте. Студенттер топтарындағы жеке тұлғаның дамуындағы спорттық мәдениеттің құндылығын бағалау (пайызбен)

| Тұлғаның дамуындағы спорттық мәдениеттің құндылықтары | Студенттер | | Барлығы |
|---|------------|--------|---------|
| | Ұлдар | Қыздар | |
| Тұлғаның қабілеттерін жан-жақты дамытады. | 48% | 31% | 40% |
| Кең материалдық перспективаларды қамтамасыз етеді | 23% | 17% | 20% |
| Өмір салтын сауықтырады | 64% | 60% | 62% |
| Жоғары нәтижелерге қол жеткізуге дайындайды | 38% | 20% | 29% |
| Жоғары ерік-жігер мен моральдық қасиеттерді дамытады | 16% | 4% | 10% |
| Беделін, жеке қадір-қасиетін және борыш | 86% | 92% | 89% |
| Болашақ кәсіби қызметке дайындайды | 16% | 10% | 13% |
| | 2% | 1% | 1,5% |

Университеттің білім беру кеңістігіндегі спорттық мәдениеттің құндылық әлеуетін әлеуметтанулық талдау студенттің кәсіби және жеке дамуының үлкен әлеуетін қамтиды, оны педагогикалық процесте және болашақ бакалаврларды, мамандар мен магистранттарды тәрбиелеуде ескеру қажет. Дене тәрбиесі және спорт мәдениеті жеке тұлғаның ажырамас элементі, салауатты өмір салтының қуатты алғышарты бола отырып, дене тәрбиесін арттыруға, денсаулықты

жақсартуға ғана емес, сонымен қатар, күнделікті өмірде және оқу процесінде адамның мінез-құлқына да айтарлықтай әсер етеді [2, 75 б.].

Студент жастардың денсаулығын сақтау және нығайту – бүгінгі таңда ЖОО алдында тұрған басым міндеттердің бірі. Бұл мәселені шешу аурулардың алдын-алудың тиімді әдістерін жүзеге асыруға және студенттерді дене тәрбиесі арқылы оңалтуға бағытталған денсаулық сақтау технологияларын әзірлеуді және енгізуді талап етеді.

Дене тәрбиесі сабақтарын ұйымдастыруға саралап қарау мақсатында университеттің 1-2 курс студенттері денсаулық жағдайына байланысты төрт бөлімге бөлінді: спорттық, негізгі, дайындық және арнайы медициналық. Бұл бөлімдердегі сабақтар оқу бағдарламаларымен, дене жүктемесінің көлемі мен құрылымымен, сондай-ақ, оқу материалын игеру деңгейіне қойылатын талаптармен ерекшеленеді.

Студенттерге арналған жекелеген спорт түрлері мен қазіргі заманғы қимыл-қозғалыс жүйелерін тереңдетіп оқытуға бағытталған спорттық бағдарланған бағдарламалар негізінде бақылаудан нәтижелер шығаруға, оқу сағаттарынан тұрақты қажеттілікті қамтамасыз етуге және қабілеттерін бағалауға болады. Бұл дені сау азаматты қалыптастырады, спорттық құрама командаларын даярлауға мүмкіндік туғызады. Дене жаттығу әсерін бағдарлау – бұл дене дамудың белсенді процестері болған кезде жеке тұлғаның қажетті негізгі дене қасиеттерді дамыту үшін оңтайландырушы фактор болып табылады. Ендеше, оқу үдерісін ұйымдастыруда және жұмыс бағдарламасының мазмұнында спорттық бағыттағы дене тәрбиесі пәнін таңдау студенттердің қажеттілігін қамтамасыз етеді.

Жаңа технологиялар заманында дене тәрбиесі сабақтарын ұйымдастыру мен өткізуде сауықтыру принципін ұстану керек. Студент жастардың дене тәрбиесінің негізгі міндеттері осы тұрғыда:

- студенттерге білім беру және салауатты өмір салтын қалыптастыру дағдыларын қалыптастыру;
- әртүрлі ұтымды формаларды қолдана отырып, күнделікті дене жаттығуларды қалыптастыру;
- сауықтыру немесе спорттық бағыттағы жүйелі дене шынықтыру жаттығуларын өткізу;
- студенттерді қаржы мәдениеті мен спорттың басты құндылықтары туралы хабардар ету [3, 46 б.]

Мемлекеттік бағдарлама бойынша дене тәрбиесімен айналысуға мүмкіндік бермейтін денсаулығы нашар студенттердің саны университетте әртүрлі факультеттерде 10-нан 30 % -ға дейін құрады. Аурулардың ауқымы өте кең, бірақ ең көп тарағандары тірек-қимыл аппаратының бұзылуы және жүрек-тамыр жүйесінің аурулары. Көптеген студенттердің көру қабілеті нашар. Студент жастардың денсаулығын сақтау және нығайту – бүгінгі таңда ЖОО алдында тұрған басым міндеттердің бірі. Бұл мәселені шешу аурулардың алдын - алудың тиімді әдістерін жүзеге асыруға және студенттерді дене тәрбиесі арқылы

оңалтуға бағытталған денсаулық сақтау технологияларын әзірлеуді және енгізуді талап етеді [4, 102 б.].

Зерттеулер көрсеткендей, жүйелі дене белсенділік денсаулық сақтау технологиялары мен бейімделу реакцияларының дамуына ықпал етеді, дененің әртүрлі стресс әсеріне төзімділігін арттырады, психикалық разрядты қамтамасыз етеді, эмоционалды және дене жағдайды жақсартады.

Ендеше, жоғарғы оқу орындарындағы денсаулыққа бағытталған білім беру жүйесінің құрылымындағы дене тәрбиесі-сауықтыру жұмыстарын өте тиімді жүргізеді деп санаймыз.

ӘДЕБИЕТТЕР ТІЗІМІ:

- 1 Аманбаев Р.Р. Спорт теориясы мен әдістемесінің жалпы негіздері. Алматы, 2015-146 б.
- 2 Шилибаев Б.А. Дене шынықтыру және спорт теориясы мен әдістемесі. Алматы: Альманахъ, 2019-165 б.
- 3 Мұхамеджанова Ұ.Ж. Дене шынықтыру пәнін оқыту әдістемесі. Астана: Фолиант, 2007-192 б.
- 4 Ботагариев Т. Дене шынықтыру және спорт теориясы мен әдістемесі. Астана: Фолиант, 2017-240 б.

REFERENCES:

- 1 Amanbayev R. R. general foundations of the theory and methodology of Sports. Almaty, 2015-146 s.
- 2 Shilibaev B. A. theory and methodology of Physical Culture and sports. Almaty: Almanac, 2019-165 s.
- 3 Mukhamedzhanova U. zh.methods of teaching physical culture. Astana: Folio, 2007-192 P.
- 4 Botagariev T. theory and methodology of Physical Culture and sports. Astana: Folio, 2017-240 s.

А.К. КУДЫКЕНОВ, Д.Ю. КУЗЬМЕНКО, Д.Ю. ЗЕРНОВ

ФИЗКУЛЬТУРНО-ОЗДОРОВИТЕЛЬНАЯ РАБОТА В СТРУКТУРЕ СИСТЕМЫ ЗДОРОВЬЕСБЕРЕГАЮЩЕГО ОБРАЗОВАНИЯ В ВЫСШИХ УЧЕБНЫХ ЗАВЕДЕНИЯХ

Северо-Казахстанский университет им. М. Козыбаева

Статья посвящена описанию физкультурно-оздоровительной работы как составной части целевой программы.

Рассматриваются вопросы, направленные на оздоровление образовательного и воспитательного процесса через физическое воспитание.

В настоящее время организовано и проведено много важных исследований, получено много ценных результатов, сформулированы важные концепции и рекомендации, реализован ряд практических мер в области совершенствования

отечественного образования. В данной статье представлен анализ здоровьесберегающих технологий в формировании личности студента через физическое воспитание и спорт.

A.K. KUDYKENOV, D.Y. KUZMENKO, D.Y. ZERNOV

PHYSICAL EDUCATION AND HEALTH-IMPROVING WORK IN THE STRUCTURE OF THE HEALTH-ORIENTED EDUCATION SYSTEM IN HIGHER EDUCATIONAL INSTITUTIONS

M. Kozybayev North Kazakhstan University

The article is devoted to the description of physical culture and wellness work as an integral part of the target program.

The issues aimed at improving the educational and educational process through physical education are considered. Currently, many important studies have been organized and conducted, many valuable results have been obtained, important concepts and recommendations have been formulated, a number of practical measures have been implemented in the field of improving domestic education. This article presents an analysis of health-saving technologies in the formation of a student's personality through physical education and sports.

УДК 159.9
МРНТИ 78.17.05

**С.А. УСЕНОВ¹, К.К. КУСАИНОВ², А.Т. КОНЫРОВ³,
А.К. КУСАИНОВА⁴**

¹доктор философии (PhD), Национальный университет обороны имени Первого Президента Республики Казахстан – Елбасы, г. Астана;

доктор философии (PhD), ассоциированный профессор, Национальный университет обороны имени Первого Президента Республики Казахстан – Елбасы, г. Астана;

³магистр, Национальный университет обороны имени Первого Президента Республики Казахстан – Елбасы, г. Астана;

⁴студентка, Евразийский национальный университет им. Л.Н. Гумилева, г. Астана.

НЕКОТОРЫЕ АСПЕКТЫ ИНФОРМАЦИОННО- ПСИХОЛОГИЧЕСКОЙ РАБОТЫ В ВООРУЖЕННЫХ СИЛАХ РЕСПУБЛИКИ КАЗАХСТАН

*Обучая, воспитываем, воспитывая, обучаем
Рубинштейн С.Л.*

Статья посвящена идеологической составляющей в армии. Именно идеологическая составляющая в армии вначале обучает, ориентирует и после требует и воспитывает молодое поколение в национально-патриотических традициях, опираясь на историческое прошлое, обеспечивая безопасное будущее.

Так определение «воспитательной работы» на сегодня не в полной мере соответствует роли заместителя по ВиИР. Поскольку современные требования командования носят исполнительный аспект и воспитанием, как правило, заниматься должны все должностные лица, поскольку все назначенные на должности офицеры изучали основы психолого-педагогической деятельности как основной постулат жизни «обучая – корректируем деятельность подчиненных». Необходимо сначала обучить канонам армейской жизни и после требовать, а не наоборот воспитывать и после обучать, как в названии данного департамента.

Ключевые слова: *информационно-психологическая работа; идеологическая составляющая в армии; предназначение; воспитательная работа; история СССР; требования, цель и задачи, силы, средства и способы достижения; современные факторы влияния; средства пропаганды; социальные сети; СМИ; манипулирование.*

Введение. Сегодня в быстро меняющемся мире из-за экономических, политических, общественно-психологических, национально-религиозных аспектов и влияния социальных сетей, СМИ, мировоззрение современного общества изменяется под воздействием манипулирования. Где основной акцент ставится на удовлетворение потребности в первую очередь на самодостаточности, во вторую на самоудовлетворённости, и в-третьих на самосохранении. А учитывая социально-экономическую, а, следовательно, и социально-психологическую обстановку, которая витает в обществе, следует отметить факторы, влияющие на психологическое состояние общества, начиная со снижения благосостояния общества, что непосредственно отражается и на людей в погонах с позиции социально-психологических и профессиональных аспектов. Поскольку психологическая составляющая воинской деятельности неразрывно связана с определенной долей риска

В связи с происходящими изменениями в общественном сознании общества необходимо формирование у военнослужащих ВС РК казахстанского патриотизма как объединяющее все наше общество и пресечения идей экстремизма и разжигания расовой ненависти начиная на бытовом уровне, как одного элемента противоречия.

В связи, с чем необходимо вносить корректировки, в работу данных органов, ответственных за мировоззрение личного состава, начиная с названия.

Сегодня Департамент Воспитательной и Идеологической Работы ранее ВСПР необходимо переименовать согласно его возможностям и прямому предназначению. Так определение «*воспитательная работа*» на сегодня не в полной мере соответствует роли заместителя по ВиИР (далее Воспитательно и Идеологическая Работа). Поскольку современные требования командования носят исполнительный аспект и воспитанием, как правило, должны заниматься все должностные лица начальники, согласно Уставу ВС.

Переформулируя постулат жизни «обучая – воспитываем, воспитывая – обучаем» в следующей интерпретации «обучая – воспитываем, корректируя в нормативно-правовом аспекте. Необходимо сначала обучить канонам жизни общества и после требовать, а не наоборот воспитывать и после обучать, как в названии данного департамента. Из истории КПСС, следует, отметить, что партия ставила цели и задачи, а также способы достижения путем обучения и контроля. Вкратце суть всей политической работы заключалось в следующем.

Цель – формирование личности, идейно-нравственных принципов, которые реализуются в высокой гражданской деятельности на благо коммунизма и его общества.

Задачи – заключаются в достижении поставленных целей.

Объект воздействия – личный состав.

Субъект – командиры, должностные лица.

При партийно-политической работе цели определяли методы воздействия и ориентированы были в основном на подрастающее поколение, поскольку

основная часть офицеров были приверженцами коммунистической идеологии и являлись коммунистами, что способствовало росту по служебной лестнице.

Как это было в древние времена, начиная еще со времен Древней Греции, где в городе-государстве Спарте старшее поколение беспокоилось о воспитании молодежи, даже и в не лучшие времена для государства. Вот как отмечено в источниках *«И вот когда Спарта-государство ослабла и попала под влияние гегемонии Македонии, и македонский царь потребовал заложников в количестве 50 мальчиков, на что спартанцы, старшее поколение проигравших, ответили: «возьми лучше взрослых, мы не хотим, чтобы мальчики вернулись к нам, не спартански обученными»* [1].

Это говорит о значимости и первостепенности идеологии, за будущее своего сословия и государства.

Соответственно из истории партийно-политической работы также отмечено первичность идеологии, как основы государства. Воспитания армейской молодежи на лучших героических традициях народа, партийно-политической работе с населением. О чем отмечено в диссертационных работах как зарубежных, так и наших ученых таких как:

Смирнов В.В. «Деятельность политорганов, партийных организации по усилению идейно-политического воспитания личного состава войск САВО в период создания фундамента социализма (1926-1932)» [2].

Тауланов С.С. «Воспитательная работа в частях Среднеазиатского военного округа 1969-1980 гг.: история и уроки»: Дис. ... канд. ист. наук – Алма-Ата: Институт истории и этнологии им. Ч.Ч. Валиханова, 1992. [3].

Где отмечено деятельность партийно-политической в советский период как целеполагающей в деятельности данной структуры в целом. Сознание как двигатель в данном случае, определяющей направление деятельности человека и общества, с учетом влияния и интересов окружающего сообщества.

Даже при партийно-политической системе приходилось осуществлять постоянное идеологическое воздействие на умы молодого поколения, от негативного влияния западных ценностей это с учетом информационного «занавеса». И даже в период 1988-1991-х, данная структура осуществляла политико-воспитательную работу, то есть определяющим являлась, политика руководства страны с учетом гласности и демократических преобразований.

А сегодня, когда с изменением экономических, духовных ценностей общества и влиянием новых информационных технологии на сознание социума, необходимо усиленное влияние на умы нынешнего поколения с учетом информационно-психологического фактора.

В связи, с чем необходимо в данном направлении исходить из самой сути работы, ее нормативно-правовой базы. Так, Приказ МО РК от 21 мая 2019 года №355 «Об утверждении Правил организации воспитательной, социально-правовой, психологической и идеологической работы с личным составом ВС РК» [4]. Название противоречит самому определению идеология.

Так в переводе с греческого языка слово идеология означает первообраз, образец для подражания, нечто совершенное.

Определение слова «Идеология» – система политических, правовых, нравственных, религиозных, эстетических и философских идей, представлении и понятии, взглядов, в которых определяются различные формы общественного сознания, осознаются и оцениваются отношения людей к действительности [5].

Термин «Идеология» уже включает в себя и воспитание, воздействие, и правосознание.

В связи, с чем предлагается непосредственное название по прямому предназначению как Департамент Информационно и Психологической работы (ДИПР). Поскольку доминирующим фактором деятельности данных структур является информационное обеспечение и пропаганда идеологии политики нашего руководства страны в сознании нашего общества. Как отмечено в Послании народа Казахстана «Нам нужно продолжить работу по формированию исторического сознания нации. Всеказахстанская идентичность должна стать стержнем исторического сознания нашего народа». Отсюда и название «*Информационно-психологическое направление*».

Следующим термином является психологическая работа, которая подразделяется на несколько направлений. Первое, как формирование психологической устойчивости к различным психогенным стресс-факторам. Второе, как противодействие противоречащим интересам государства информационно-психологическим технологиям манипулирования социальных сетей, воздействующих на психику военнослужащих. Поскольку в последнее время роль социальных сетей имеет огромное влияние на общество в целом. Роль цветных революции подтверждает данное направление.

Отсюда и название по прямому предназначению данных органов Департамент информационно-психологической работы (ДИПР).

Целью которого будет как во все времена, сохранение культурного наследия, духовных ценностей, традиции и формирование казахстанского патриотизма и толерантности в армии, посредством информационного воздействия на сознание военнослужащих с использованием психологических технологии. чуждого информационно-психологического влияния

Что касается подготовки обучения, то взамен государственно-правовой подготовки, целесообразно *внедрить и подкорректировать программу с переименованием в Информационно-психологическую подготовку (сокращено ИПП)*. Следовательно, исходя, из названия Департамента целесообразно содержание работы ориентировать в пропаганде данной подготовки. Поскольку название департамента должно отражать основные направления работы как информационную и психологическую работу.

Информационная работа состоит из направлений:

| | |
|---|-------------------------------------|
| Информационно-разъяснительное направление | Идейно-пропагандистское направление |
|---|-------------------------------------|

Информационная работа, в чем выражается:

- в первую очередь в формировании казахстанского сознания, взглядов, принципов, чтобы ориентировать общество, на высокие благородные цели;
- во вторую, привитие казахстанского патриотизма, деятельность которого направлено на благо личности, общества, государства;
- в третью, создание условий для инициативного, творческого использования способностей у личности и общества и их активной гражданской позиции;
- в-четвертых, сохранение информационной безопасности общества, от зоны влияния медиа средствами сопредельных государств в связи с отсутствием собственного контента.

Психологическая работа состоит из:

| | |
|--|--|
| Психологической подготовленности к различным условиям жизнедеятельности. | Психодиагностической направленности к внутренним и внешним (социальные сети) информационно-психологическому воздействию. |
|--|--|

Психологическая работа основывается на истории и традициях, начиная с природы.

Психологическая работа проводится с целью адаптации психики военнослужащих к различным условиям учебно-боевой деятельности, развитию и поддержанию необходимых морально-психологических качеств в противодействии внутренним (слухи), и внешним (социальные сети) информационно-психологическому воздействию.

Как отмечал Конфуций, «политика – дочь истории, а история – дочь географии». Здесь необходимо рассматривать предпосылки формирования воспитания, начиная с природы. Основываясь, прежде всего на психофизиологических потребностях, на основном законе философии как «Бытие определяющее сознание». Именно животные млекопитающие, выращивают, оберегают детенышей, обучают их выживанию. Имеет место и сходство и в человеческом сообществе. Так в истории Древней Греции, в Спарте именно матери, провожая сыновей, мужей на войну, напутствовали их словами: «Со щитом или на щите» [6, с. 54].

И еще примеры из истории СССР, когда можно сказать, что народ и армия были едины. Так «23 февраля» хоть и не был красным днем календаря, но отмечался с хорошим размахом. Кто подходил по определенным критериям, здоровью, возрасту, были обязаны выполнить священный долг, то есть, послужить в армии. Количество людей, связанных с армией, было достаточно

большим. Существовала традиция, что надо отслужить в армии каждому мужчине. Возможно, это было связано не только с политическим строем, но и были живы те, кто могли от первого лица рассказать, как они воевали, как переживали оккупацию в Великой отечественной войне. И конечно агитационно-пропагандисткой работой идеологического сектора структурных подразделений и СМИ. И определенными льготами для отслуживших в армий.

В то время популярными были фильмы о Великой Отечественной войне, фильмы, связанные со службой в армии («В зоне особого внимания», «Ответный ход», «Весенний призыв», «В бой идут одни старики», «Офицеры» и др.).

Традиционно дедушка, бабушка, мать, отец считали и постоянно подчеркивали, что самое достойное занятие для мужчины, это защита своего отечества. Поскольку и представители власти служили и пропагандировали службу в армии. И цензура контролировала допустимость негатива в СМИ особенно об армии [7, с. 91].

В данный момент, наоборот СМИ, блогеры зарабатывают на таких фактах своеобразные дивиденды. Роль контроля и заботы взяли блогеры, а не ответственные лица.

Недавний пример в столице Астане, молодой человек (безработный) спас маленького ребенка от падения с 9 этажа жилого дома. Чем руководствовался данный человек, имея за спиной 3 детей и отсутствие жилья. Что толкнуло его на данный поступок, мораль?

Духовность влияет на инстинкт сохранения вида, из которого проистекает жертвенность, а вместе с ней эмпатия и альтруизм. Человеку присуща жертвенность во имя племени, продолжения рода. С появлением сознания жертвенность стала поощряться, племенем, героизироваться, служить основой мифов и преданий [8, с. 91].

Следовательно, с позиции психологии – это готовность к таким понятиям как опасность, страх, ужас, стойкость, решительность, устойчивость, выживание в различных условиях, бесстрашие в убийстве противника. В конечном итоге, все эти качества отражают суть психологической готовности война к самоотверженной защите Родины, своего народа и государства.

В современном казахстанском обществе система патриотического воспитания должна формироваться уже в семье, в последующем в школах, как государственных, так и частных, широко подкрепляясь средствами массовой информации. Но учитывая современное состояние общества и поступающий контингент в армию, то проводниками данной работы обязаны быть все командиры, независимо от должностей и званий, активными участниками в агитационной политике государства, в том числе и цензуре. Поскольку основными постулатами информационно-психологической работы являются нижеперечисленные понятия на рисунке 1.



Рисунок 1. – Основные постулаты информационно-психологической работы в ВС РК.

В основе данной работы должны учитываться следующие критерии как показано на рисунке 2.

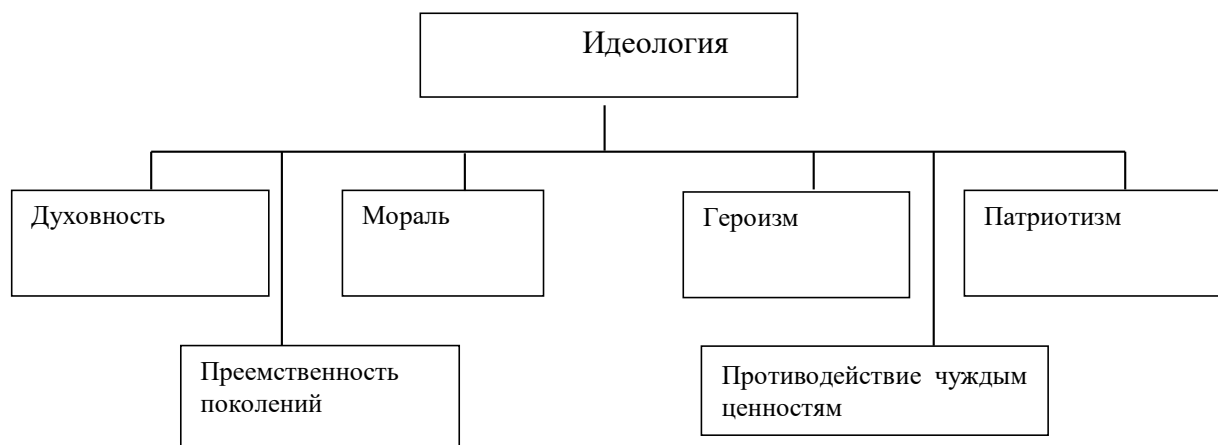

Рисунок 2. – Факторы, влияющие на значимость идеологической работы.

В связи, с чем представлена сравнительная таблица с критериями, на которые опирались руководители советского прошлого и мировоззрение современного общества.

Таблица. Сравнительная таблица отношения граждан советского периода и современного периода.

| № | Критерии | Влияние идеологии на граждан СССР | Влияние идеологии на граждан суверенного государства |
|---|---|-----------------------------------|--|
| 1 | Самопожертвования ради семьи и общества | + | + |
| 2 | Готовность защищать Отечество | + | - |

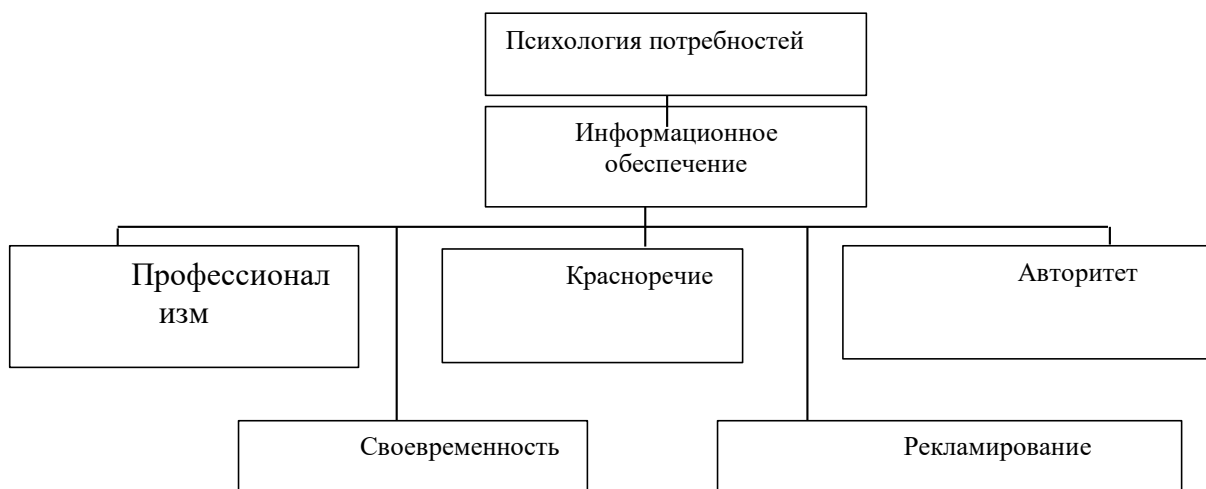
| | | | |
|--------|---|----|---|
| 3 | Любовь к родной стране и его историческому наследию | + | - |
| 4 | Идеология | + | - |
| 5 | Гуманность | + | - |
| 6 | Бескорыстность | + | - |
| 7 | Замена религиозными догмами | - | + |
| 8 | Мораль | + | - |
| 9 | Национальные традиции | - | + |
| 10 | Ответственность перед обществом | + | - |
| 11 | Менталитет | - | + |
| 12 | Самосознание | - | + |
| 13 | Благородство | + | - |
| 14 | Справедливость | + | - |
| 15 | Ответственность за себя | + | + |
| 16 | Порядочность | + | - |
| 17 | Отзывчивость | + | - |
| 18 | Коллективизм | + | - |
| 19 | Дальновидность | + | + |
| 20 | Независимость | - | + |
| Итого: | | 15 | 8 |

Анализ критериев показывает доминирование роли идеологии прошлого, с учетом «железного занавеса», в противостоянии идеологии коммунизма – капитализму, по мнению авторов. Проведенный анонимный опрос в НУО среди военнослужащих срочной службы выявил критерии, которые более приемлемы для них.

Конечно, нельзя копировать прошлое на современный лад, поскольку многие атрибуты прошлого устарели, необходимо исходить из психологии современного общества, ее экономического состояния.

И для этого необходимо брать лучшее из прошлого, партийно-политической, политико-воспитательной работы с учетом современных условий в работе с личным составом. На данном этапе необходимо:

в первую очередь, ориентироваться в работе с учетом изменившейся психологии общества и ее потребностей;

во вторую очередь, влияния социальных сетей на духовные ценности личного состава (увековечивание памяти забытых героев ВОВ, Афганской войны в воинских частях, учреждениях),

в-третьих, в работе с личным составом ориентация на современные информационные технологии,

в-четвертых, организации проведения мероприятий по нейтрализации негативного информационного влияния на личный состав и повышение уровня идейно - пропагандистской направленности,

в-пятых, повышение уровня подготовки офицеров и сержантов в идейно-пропагандистском направлении, психологической подготовке, обучение методам саморегуляции.

Заключение. Из изложенного следует, что значимость роли идеологического сектора в армии должна основываться на потребностях и исходить из современных условий, как в стране, так и в мире. Соответственно и название идеологического сектора в армии должно отвечать современным требованиям в контексте политики руководства страны.

СПИСОК ЛИТЕРАТУРЫ:

1 Гаспаров М.Л. Занимательная Греция: рассказы о древнегреческой культуре. – М.: Фортуна Лимитед, 2002. – 384 с.

2 Смирнов В.В. «Деятельность политорганов, партийных организаций по усилению идейно-политического воспитания личного состава войск САВО в период создания фундамента социализма (1926-1932)».

3 Тауланов С.С. Воспитательная работа в частях Среднеазиатского военного округа 1969-1980 гг.: история и уроки»: Дис. ... канд. ист. наук. – Алма-Ата: Институт истории и этнологии им. Ч.Ч. Валиханова, 1992.

Приказ Министра обороны Республики Казахстан № 355 от «21» 05 2019 года Правила организации воспитательной, социально-правовой, психологической и идеологической работы с личным составом Вооруженных Сил Республики Казахстан.

5 Новейший словарь иностранных слов и выражений. – Из-во Москва. АСТ; Минск: Харвест, 2002. – 609 с.

Ковалевский Н.Ф. Всемирная военная история в поучительных и занимательных примерах. – М.: КРОН ПРЕСС, 2000. – 528 с.

Павлов А.В. Сапегин А.Е. Военно-гражданские отношения, 1980.

8. Шадриков В.Д. Происхождение человечности: учебное пособие для высших учебных заведений. – М.: Логос, 2001. – 296 с.

Кусаинов К.К., Усенов С.А. Патриотизм как составная часть национальной идеи советского общества и фактор ее безопасности // Сборник статей III международной научно-практической конференции, посвященной 100-летию образования СССР, в рамках VI Губкинских гуманитарных чтений. – М.: 2022. –

C. 256- 265.

REFERENCES:

1 Gasparov M.L. Entertaining Greece: stories about ancient Greek culture. - M.: Fortuna Limited, 2002. – 384 p.

2 Smirnov V.V. "The activities of political organizations, party organizations to strengthen the ideological and political education of military personnel during the foundation of socialism (1926-1932)".

3 Taulanov S.S. "Educational work in the units of the Central Asian military district 1969-1980: history and lessons": Dis. ... Candidate of Historical Sciences – Alma-Ata: Institute of History and Ethnology named after Ch.Ch. Valikhanov, 1992.

4 Order of the Minister of Defense of the Republic of Kazakhstan No. 355 dated "21" 05 2019 Rules for the organization of educational, socio-legal, psychological and ideological work with the personnel of the Armed Forces of the Republic of Kazakhstan.

5 The newest dictionary of foreign words and expressions / From Moscow. AST; Minsk: Harvest. 2002. – 609 p.

6 Kovalevsky N.F. World military history in instructive and entertaining examples. - Moscow: KRON PRESS, 2000. – 528 p.

7 Pavlov A.V. Sapegin A.E. Military - civil relations.1980.

8 Shadrikov V.D. The origin of humanity: a textbook for higher educational institutions. - M.: Logos, 2001. – 296 p

9 Kusainov K. K., Usenov S. A. Patriotism as an integral part of the national ideas of Soviet society and a factor of its security." Collection of articles of the III International scientific and practical conference dedicated to the 100th anniversary of the formation of the USSR, within the framework of the VI- Gubkin Humanitarian readings. Moscow. 2022. – pp. 256- 265.

С.А. УСЕНОВ, К.К. КУСАИНОВ, А.Т. КОНЫРОВ, А.К. КУСАИНОВА
ҚАЗАҚСТАН РЕСПУБЛИКАСЫНЫҢ ҚАРУЛЫ КҮШТЕРІНДЕГІ
АҚПАРАТТЫҚ-ПСИХОЛОГИЯЛЫҚ ЖҰМЫСТЫҢ КЕЙБІР АСПЕКТІЛЕРІ

Қазақстан Республикасы Тұңғыш Президенті – Елбасы атындағы Ұлттық қорғаныс университеті

Л.Н. Гумилев атындағы Еуразиялық ұлттық университеті

Мақала армиядағы идеологиялық құрамдас бөлікке арналған. Бұл армиядағы идеологиялық компонент, алдымен жас ұрпақты ұлттық-патриоттық дәстүрлерде тәрбиелейді, бағдарлайды және тәрбиелейді, тарихи өткенге сүйеніп, қауіпсіз болашақты қамтамасыз етеді.

Осылайша, бүгінгі таңда «тәрбие жұмысы» анықтамасы Иидм жөніндегі орынбасардың рөліне толық сәйкес келмейді. Қолбасшылықтың заманауи талаптары атқарушы аспект болғандықтан және тәрбиемен, әдетте, барлық лауазымды тұлғалар айналысуы керек, өйткені лауазымға тағайындалған барлық офицерлер психологиялық-педагогикалық қызметтің

негіздерін «бағыныштылардың қызметін оқыту – түзету» өмірінің негізгі постулаты ретінде зерттеді. Алдымен армия өмірінің канондарын үйрету керек, содан кейін керісінше емес, осы департаменттің атауындағыдай тәрбиелеу және оқыту қажет.

S.A. USENOV, K.K. KUSAINOV, A.T. KONYROV, A.K. KUSAINOVA
SOME ASPECTS OF INFORMATION AND PSYCHOLOGICAL WORK IN
THE ARMED FORCES OF THE REPUBLIC OF KAZAKHSTAN

Қазақстан Республикасы Тұңғыш Президенті – Елбасы атындағы Ұлттық қорғаныс университеті

Л.Н. Гумилев атындағы Еуразиялық ұлттық университеті

The article is devoted to the ideological component in the army. It is the ideological component in the army that first educates, orientates and educates the younger generation in national-patriotic traditions, relies on the historical past and ensures a safe future.

Thus, today the definition of " educational work " does not fully correspond to the role of deputy for Spiid. Since the modern requirements of the command are the executive aspect, and education, as a rule, should be dealt with by all officials, all officers appointed to the position studied the basics of psychological and pedagogical activity as the main postulate of the life "training-correction of the activities of subordinates". First, it is necessary to teach the canons of Army life, and then educate and train, as in the name of this department, and not vice versa.

УДК 576.6

Е.А. БАИМБЕТОВ¹, А. САРКЕНҚЫЗЫ²

¹ магистр, Қазақстан Республикасы Ұлттық ұланы дене дайындығы және спорт кафедрасының бастығы, подполковник, Петропавл қ.;

² филология ғылымдарының кандидаты, қауымдастырылған профессор (доцент), тілдік дайындық кафедрасының бастығы, майор, Петропавл қ.

**КУРСАНТТАРДЫҢ ДЕНЕ ШЫНЫҚТЫРУ ДАЙЫНДЫҒЫ
ПРОЦЕСІНДЕ ТӨЗІМДІЛІГІ ЖӘНЕ ОНЫ ДАМУ ТҰРАДЫ АӘДІСТЕРІ**

Мақалада төзімділік ұғымына жан-жақты анықтама беріледі. Ғалымдардың төзімділік туралы пікірлері зерделенеді. Төзімділікті дамыту барысында іске асатын әрекеттер айшықталады. Сонымен қатар, дамыту әдістері мен жолдары қарастырылады.

Түйінді сөздер: *төзімділік, дамыту әдістері, спорт саласы, белсенділік, білім алушылар, көрсеткіш.*

Төзімділік адамның денсаулығы мен фитнесінің көрінісі екені белгілі.

Біз жүргізген тестілеудің нәтижелері болашақ офицерлердің төзімділігі төмен, бұл олардың болашақ қызметі үшін қолайсыз деген қорытындыға келді. Әскери адам үшін Отанды қорғауға дайын болу – бұл офицер адамгершілік қасиеттер мен моральдық принциптерге сүйене отырып орындауы керек қасиетті парыз және заң алдындағы жауапкершілік. Демек, төзімділік – бұл әр офицердің бойында болуы керек кәсіби маңызды қасиет.

Әр уақытта әртүрлі саланың мамандары төзімділік пен оның даму мәселесімен айналысқан.

Кеңестік физиологияда олар алғаш рет 20 ғасырдың ортасында КСРО-да «төзімділік» туралы түсініктеме беруге тырысты. Ол кезде дене тәрбиесі мен спорттың теориясы мен әдістемесіне қарағанда еңбек процестері үлкен қызығушылық тудырды.

Бұлшық ет қызметінің энергиясын зерттей отырып, ғалымдар төзімділік организмнің әртүрлі экзо және эндогендік факторлардың әсеріне төзімділігінің жоғарылауын сипаттайды және белгілі бір деңгейде ұзақ уақыт жұмыс істеу қабілеті ретінде анықталады деген қорытындыға келді.

Орыс тілінің сөздігінде былай делінген: «Қабілет табиғи дарын, талант, білік қана емес, сондай-ақ белгілі бір іс-әрекет жасау» [1].

«Автор қандай да бір ойды ұстанса да, төзімділік іс-әрекетпен байланысты және іс-әрекетті жүзеге асыру мүмкіндігін көрсетеді» [1].

«Төзімділік туралы екі анықтама да дұрыс, бірақ біздің ойымызша шаршауға қарсы қабілет бұл көріністің мәнін көрсетеді. Іс-әрекетті жасаудағы төзімділіктің екінші мағынасы үлкен көлемде оның мәнін көрсетеді [1].

Сондықтан біздің жұмысымызда төзімділік туралы айтқанда, біз шаршауға қарсы тұру қабілетіне сілтеме жасаймыз.

Егер төзімді адам туралы айтар болсақ, «төзімді» сын есімін қолданамыз.

С.И. Ожеговтің, Н.Ю. Шведовтың сөздігінде төзімділікке мынадай анықтама береді: «Төзімділік физикалық жағынан мықты, тұрақты, көп нәрсеге шыдамды, шыдай алатын. Бұл жағдайда қарастырылып отырған қозғалыс іс-әрекетіне шыдай алатын, яғни берілмей қарсы тұра алатын» [1].

Адамның денсаулығын және оның кардиореспираторлы жүйесі қызметінің тиімділігін анықтайтын маңызды көрсеткіштердің бірі болып басқа да физикалық қабілеттерінің дамуына әсер ететін ағзаның жалпы төзімділігінің деңгейі болып табылады. Осыған байланысты оқу жылы бойына ғана емес, оқытудың барлық процесінде жалпы төзімділіктің төмен деңгейі мен оның теріс динамикасы туралы мәліметтер заманауи Қазақстандық ЖОО ғана емес, сондай-ақ жақын шетелдерді алаңдатпай қоймайды.

Ғалымдардың көптеген зерттеулері күтілетін нәтижені беріп отырған жоқ, себебі білім алушылардың денсаулығы мен дене дайындығы, соның ішінде олардың ортақ төзімділігі көрсеткішінің төмендеуінің теріс тенденциясы біраз ЖОО сақталады.

Бұл жағдай жағымсыз процестерді алдын алудың қолжетімді және тиімді әдіс-тәсілдерін ғылыми негіздеу мен практикалық жүзеге асыруға жағдай жасайды. Қазіргі уақытта адамның кардиореспираторлық жүйесінің төзімділігін дамыту және функционалдық мүмкіндіктерін дамыту үшін аэробтық сипаттағы циклдік жаттығуларды пайдалану қажеттігі туралы көзқарасты біршама мамандар бөліссе де, төзімділікті дамытудың тиімді әдістері туралы дискуссия жалғасуда.

Кей ғалымдар төзімділік пен бірге дамып келе жатқан шаршауды жеңе отырып, моторлық белсенділікті ұзақ және тиімді орындау қабілеті екендігін тілге тиек етеді.

В.М. Зациорский – спорт саласындағы мұғалім, оның есімі бүкіл әлемдік ғалымдар қауымдастығына белгілі, 1966 жылы төзімділік ұғымын енгізді: «төзімділік – оның тиімділігін төмендетпестен кез-келген қызметті ұзақ уақыт орындау мүмкіндігі» [2].

Қазіргі уақытта мамандар «төзімділік» ұғымына екі негізгі мағынаны енгізеді: біріншісі – қызметті ұзақ уақыт орындау қабілеті; екіншісі – осы қызмет процесінде шаршауға қарсы тұру қабілеті.

Біздің жұмысымызда төзімділік туралы айтатын болсақ, біз шаршауға қарсы тұру қабілетіне сілтеме жасаймыз.

Төзімділік адамның қабілеті болғандықтан, оны мақсатты түрде дамытуға және жетілдіруге болады» [2].

Төзімділікті дамыту үшін жоғары қозғалыс белсенділігі қажет болғандықтан, әскери жоғары оқу орны курсанттары бұл қабілетті дене шынықтыру және спорт сабақтарында жақсы дамытады, өйткені дене шынықтыру сабақтарының мәні курсанттың жоғары қозғалыс белсенділігінде.

Ж.К. Холодов және В. С Кузнецов. жалпы төзімділік – бұл «бұлшықет жүйесінің жаһандық жұмысында орташа қарқындылықтағы жұмысты ұзақ уақыт орындау мүмкіндігі. Басқа жолмен оны аэробты төзімділік деп те атайды. Ұзақ уақыт бойы қалыпты қарқынмен ұзақ жүгіруге төтеп бере алатын адам бірдей қарқынмен (жүзу, велосипед тебу және т.б.) басқа жұмыстарды орындай алады. Жалпы төзімділіктің негізгі компоненттері: аэробты энергиямен қамтамасыз ету жүйесінің мүмкіндіктері, функционалды және биомеханикалық экономика. Жалпы төзімділік өмірді оңтайландыруда маңызды рөл атқарады, физикалық денсаулықтың маңызды құрамдас бөлігі ретінде әрекет етеді және өз кезегінде арнайы төзімділікті дамытудың алғышарты ретінде қызмет етеді» [3].

Г.Н. Германов, И.А. Сабирова және Е.Г. Цуканова арнайы төзімділікке анықтама берді: «арнайы төзімділік – бұл спортшының денесінің қасиеті, ол жоғары тиімділік дәрежесімен мотор қызметін жүзеге асыруға ықпал етеді, жұмыс операцияларының жоғары өнімділігін белгіленген деңгейде сақтау шарасымен бағаланады. Қойылған спорттық-моторлық тапсырма жағдайындағы талаптар» [4].

Арнайы төзімділікке жүйке-бұлшықет жүйесінің жағдайы, курсанттың өз ресурстарын, энергия көздерін қаншалықты тез жұмсайтындығы, сондай-ақ

қозғалыс әрекеттерін жеңу мүмкіндігі және курсанттың басқа қабілеттері қаншалықты дамығандығы әсер етеді

Төзімділікті дамыту әдістері негізінен спортпен және дене шынықтырумен байланысты. Сондықтан оларды спорт психологтары әзірледі.

Курсанттардың аэробты және анаэробты төзімділік мүмкіндіктерін дамыту әдістерін жіктеу физиологиялық белгілерге негізделген. Бұл белгілер болашақ офицердің жеке жүйелерінің немесе энергиямен қамтамасыз ету жүйелерінің дамуына байланысты.

Дене белсенділігі бес негізгі компоненттің болуымен сипатталады: ұзақтығы, жылдамдығы, қайталану саны, демалу ұзақтығы мен сипаты. Осы себепті курсанттардың төзімділігін дамыту әдістерін жіктеу қиын.

Мысалы, циклдік жаттығуларды жаттығуды үздіксіз орындау әдістерімен және жаттығуды үзіліссіз орындау әдістерімен (бірнеше рет) орындауға болады. Жаттығуды екі жолмен үздіксіз орындауға болады-біркелкі және айнымалы. Бұл жерде жылдамдықтың төмендеуі жұмыста демалу емес, ауысу ретінде қарастырылады. Әдістердің екінші тобы интервалды және қайталанатын әдістерді қамтиды. Жаттығуды орындаудың үзіліссіз әдістерінің басты шарты демалыс аралықтарының болуы болғандықтан, бұл сорттардың оқшаулануы дозаланған немесе дозаланбаған демалыс принципіне негізделген.

Жоғарыда аталған әдістердің екі тобына да қатысты бәсекелестік (бақылау) әдісі де бар. Жарыстар, бақылау жаттығулары бір немесе бірнеше рет өткізілуі мүмкін. Төзімділікті дамытудың осы әдістерін толығырақ қарастырайық.

Біркелкі әдіс жаттығудың салыстырмалы түрде тұрақты жылдамдықпен үздіксіз орындалуымен сипатталады. Ол жаттығудың барлық кезеңдерінде қолданылады, бірақ ол дайындық кезеңінде ерекше мәнге ие болады, ағзадағы аэробты процестерді жақсартуға ықпал етеді.

Бәсекелестік әдістің мәні – жаттығулардың бір немесе тұтас кешені бойынша жоспарланған сынақтарды орындау. Жаттығудың жекелеген кезеңдеріндегі бәсекелестік әдіс сабақтың негізгі тақырыбы болып табылады, өйткені белгілі бір дайындық деңгейіне жету үшін жарыстар спортшының арнайы қасиеттерін дамытуда, техника мен тактиканы жетілдіруде, арнайы ерікті қасиеттерді тәрбиелеуде үлкен маңызға ие. Негізінен, бұл әдіс жаттығу циклінің соңында қолданылады және техникалық, тактикалық, физикалық және ерікті дайындық деңгейін анықтауға, сондай-ақ жаттығу процесіне уақытында түзетулер енгізуге көмектеседі. Жоғары білікті спортшыларды дайындауда жаттығудың жалпы көлеміндегі жеке әдістердің арақатынасы әртүрлі, ол жаттығу кезеңінің міндеттерімен анықталады.

Т.А. Мартиросова төзімділік деңгейін дамыту және жетілдіру бойынша жұмысты бастамас бұрын жаттығу процесін құрудың белгілі бір логикасын сақтау керек деп санайды, өйткені спортпен шұғылдану кезінде физикалық белсенділіктің немесе әртүрлі физиологиялық бағыттағы жүктемелердің дұрыс үйлеспеуі белсенділіктің төмендеуіне әкеледі.

Жаттығу процесінің басында курсанттың денесінің жүрек-қан тамырлары мен тыныс алу жүйелерін жаттықтыруға, сондай-ақ тірек-қимыл аппаратын нығайтуға арналған аэробты мүмкіндіктер мен жаттығулардың дамуына баса назар аударған дұрыс. Бұл жаттығуларды орындау үшін ерікті күш қажет, талаптар біртіндеп күрделене түсуі керек, ал құралдарды дәйекті түрде қолдану және жаттығулардың жүйелілігін сақтау қажет.

Оқу процесінің екінші кезеңі жүктеме көлемін ұлғайту қажеттілігімен байланысты. Мұнда әдіс ретінде жылдам жүгіру, кросс, жүзу түрінде, курсанттардың әртүрлі жылдамдық диапазонында, айналмалы жаттығулар түрінде, үздіксіз немесе өзгермелі әрекеттермен үздіксіз немесе біркелкі әдіс таңдалуы керек.

Соңғы кезең жаттығу жүктемелерінің көлемін ұлғайтуды қамтиды. Жаттығу уақыты да, қарқындылығы да артуы керек. Сонымен қатар, аэробты және анаэробты және режимді біріктіре отырып, интервалды және қайталанатын әдіс басым.

В.М. Гелецкий жалпы төзімділікті дамыту үшін: біркелкі, ауыспалы және аралық әдістер қолданылады деп жазады.

Дене шынықтыру процесінде әскери жоғары оқу орны курсанттарының төзімділігін дамыту әдісін таңдағанда олардың дайындық деңгейін ескеру қажет. Дайындығы әлсіз және енді ғана айналыса бастаған білім алушылар үшін біркелкі әдіс қолданылады, өйткені ол қарапайым, қолжетімді жаттығулармен айналысады. Ең жақсы дайындалған курсанттарға айнымалы әдісті қолдануға болады, өйткені айнымалы әдістің даму мүмкіндіктері кеңірек. Жақсы төзімділікке ие курсанттар аралық әдісті де қолданады. Бұл әдісті білмеген курсанттарға қолдану жүрек-тамыр және тыныс алу жүйесі үшін қауіпті болады.

Төзімділікті үйретудің кез-келген әдісін қолдана отырып, жүктеме қарқындылығы мен оның ұзақтығы оңтайлы үйлесетін жерді табу керек.

Төзімділікті дамытудың әр әдісінің өзіндік ерекшеліктері бар.

Қорытындылай келе, төзімділік адамның маңызды физикалық қасиеті деп айтуға болады.

Төзімділікті дамыту үшін дене тәрбиесі мен спорттық жаттығулардың көптеген құралдары мен әдістерін қолдануға болады. Әдістеменің негізгі белгілерінің бірі – бұл жаттығуларды қолданудың тұрақтылығы мен жүйелілігі болып саналады.

ӘДЕБИЕТТЕР ТІЗІМІ:

1 Ожегов С.И. Толковый словарь русского языка. – Издательство: Оникс, 2011. – 736 с.

2 Кузнецова Л.Н. Методика повышения физической подготовленности студентов на основе комплексного использования средств и методов развития общей выносливости: авторефер...дис. кан. пед. наук. – СПб.: 2008. – 25 с. [Электронный ресурс]. URL: // <http://dlib.rsl.ru> (дата обращения: 21.12.2022).

3 Холодов Ж.К., Кузнецов В.С. Теория и методика физического воспитания и спорта. – М., 2003. – 450 с.

4 Волков В.Ю. Экспериментальное обоснование методов развития выносливости у юных легкоатлетов. – Тольятти, 2016. – С. 52.

REFERENCES:

1. Ozhegov S.I. Tolkovy`j slovar` russkogo yazy`ka. Izdatel`stvo: Oniks. 2011 g. — 736 s.

2. Kuzneczova L.N. Metodika povu`sheniya fizicheskoy podgotovlennosti studentov na osnove kompleksnogo ispol`zovaniya sredstv i metodov razvitiya obshhej vy`noslivosti: avtorefer... dis. kan. ped. Nauk — Spb.: 2008. — 25 s. [E`lektronny`j resurs]. URL: // <http://dlib.rsl.ru> (data obrashheniya: 21.12.2022).

3. Xolodov Zh.K. Kuzneczov V.S. Teoriya i metodika fizicheskogo vospitaniya i sporta. — Moskva, 2003. — 450 str.

4. Volkov V.Yu. E`ksperimental`noe obosnovanie metodov razvitiya vy`noslivosti u yuny`x legkoatletov.

Е.А. БАИМБЕТОВ, А. САРКЕНКЫЗЫ
ВЫНОСЛИВОСТЬ КУРСАНТОВ В ПРОЦЕССЕ ФИЗИЧЕСКОЙ
ПОДГОТОВКИ И МЕТОДЫ ЕЕ РАЗВИТИЯ

Академия Национальной гвардии Республики Казахстан

В статье дано всестороннее определение понятия выносливости. Изучены мнения ученых о выносливости. Уточнены действия реализации в ходе выработки выносливости. Также рассмотрены методы и пути выработки данного качества.

Y.A. BAIMBETOV, A. SARKENKYZY
ENDURANCE OF CADETS IN THE PROCESS OF PHYSICAL TRAINING
AND METHODS OF ITS DEVELOPMENT

Academy of the National Guard of the Republic of Kazakhstan

The article gives a comprehensive definition of the concept of endurance. The opinions of the scientist about endurance are given. The implementation actions during the development of endurance are clarified.

УДК 159.9

**К.К. КУСАИНОВ¹, Н.Б. КАЗАНГАПОВА², С.А. УСЕНОВ³,
А.К. КУСАИНОВА⁴**

¹доктор философии (PhD), Национальный университет обороны имени Первого Президента Республики Казахстан – Елбасы, г. Астана;

²доктор философии (PhD), Казахский аграрный университет им. С. Сейфуллина.

³доктор философии (PhD), Национальный университет обороны имени Первого Президента Республики Казахстан – Елбасы, г. Астана;

⁴студентка, Евразийский Национальный университет им. Л.Н. Гумилева, г. Астана.

ПСИХОЛОГИЧЕСКАЯ ПОДГОТОВКА ВОЕННОСЛУЖАЩИХ КАК СПОСОБ ПРЕОДОЛЕНИЯ СТРЕСС-ФАКТОРОВ В АРМЕЙСКОЙ СРЕДЕ

В статье приводится краткий анализ некоторых причин, способствующих суицидальным проявлениям, а также пути совершенствования психологической подготовки с личным составом в преодолении стресс-факторов, приводящих к данным последствиям. Представлены взгляды ученых на данную проблему, сходства и различия поколений применительно к армейской действительности. Проведен краткий анализ поколений, выявлены наиболее значимые потребности для данных категории, путем опроса. Раскрыты способы преодоления стресс-факторов среди личного состава путем проведения тренингов с учетом особенностей поколений.

Ключевые слова: психологическая подготовка, эмоционально-волевая стрессоустойчивость, уровень психотравматизации, подверженность информационно-психологическому влиянию, возрастные уровни, особенности мировоззрения поколения x, y, z, удовлетворение потребностей по уровням, причины снижения морально-психологического состояния военнослужащих, агрессивность, управление агрессивностью, преодоление дискомфорта армейской жизни, состав армейского сообщества, стресс-факторы армейской действительности, тренинги путем ситуативных задач, мировоззрение нынешнего поколения, молодежь, многомерность армейских отношений, кругозор, возможности, самоактуализация.

*Ведь то, что стало привычным, уже не вызывает страха.
Флавий Вегетий Ренат.*

Современные проблемы в виде происшествии в армейской среде вызваны определенными причинами в обществе, начиная с семьи, средой проживания, воспитания, влияния современных технологий, воздействия и затянувшимся процессом взросления современной молодежи которые остаются до сих пор

таковыми.

Армия конечно не институт благородных девиц, но в тоже время и не место чопорности.

Актуальность проблемы вызвана противоречиями как поколений, так и системой обучения на современном этапе нынешней молодежи, и ее мировоззрением с учетом современных реалий, исходя из геополитической и социально-экономической обстановки в стране и отсутствием преемственности в формировании патриотизма и отношением населения.

Следовательно, каждому поколению присущи свои социально-экономические, политические и психологические проблемы, способствующие предпосылкам стресса, конфликта, суицида, болезням, разводам и т.д. Тем самым невозможно признать имеющиеся проблемы, как результат только современного ритма жизни, связанной с современными технологиями.

Цель публикации – на основании анализа факторов сопутствующих причинам происшествий (суицидов), показать способы преодоления стресс-факторов военнослужащими, посредством психологической подготовки, в минимизации стресс-факторов и с учетом ментальности современного поколения.

Как известно, мир не стоит на месте и стремительно меняется, и вместе с ним меняемся и мы, и наша жизнь, и наши привычки.

Молодое поколение 2000- х годов, именуемое категорией Z (2000-2020 год рождения) проходящее службу в ВС РК, характеризуется как креативно мыслящимися, технически грамотными в вопросах современных технологий. Данная категория отличается практицизмом, хорошей адаптативностью к технологиям, но, в тоже время, отмечается низким уровнем ответственности за происходящее в обществе, осознанности морально-нравственных ценностей общества.

Учитывая, что согласно современной возрастной градации ВОЗ, период молодости продлен с 18 до 40 лет. Вызвано это затянувшимся процессом взросления, беспокойством родителей и чрезмерной их опекой, ограничением самостоятельности, менее восприимчивости, что, несомненно, отражается и на процессе взросления и чувства ответственности, раньше данная категория по возрастной градации ВОЗ исходила с 18 до 30 лет. Одной из причин такой ситуации можно отметить, что современная молодежь тянется к получению образования, с возможностью переквалификации для дальнейшего утверждения себя в статусе, быстром достижении благ, пожить себе в удовольствие, не обременяя определенными (семейными, моральными) обязательствами по принципу «все и сразу». Поскольку данное поколение не видела и не пережила тех трудностей, с которым столкнулись прежние поколения.

И имеющиеся требования им, и некоторым родителям не понятны в силу того, что некоторые из родителей, поколения X (1960-1980 год рождения), в силу ряда обстоятельств не служили в вооруженных силах и понятие преемственности у них отсутствует. К этому необходимо добавить влияние СМИ с ее негативной

пропагандой о проблемах в вооруженных силах, происходящих случаев гибели молодых людей и ее муссирование, не разобравшись в причинах происшествии, тем самым дискредитируют образ защитника в сознании общества. Соответственно некоторые родители поколений X- (1960-1980 год рождения) и Y- (1980-2000 год рождения), не спешат отправлять своих детей в армию, поскольку обеспокоены за здоровье своих детей.

Не видят перспектив в армии для своих детей, как в приобретении специальностей для дальнейшей жизни, так и ни каких льгот при поступлении, а лишь воспринимают ее как не способных поступить в ВУЗ и обустроится.

И само поколение Z (2000-2020 год рождения) находящееся под влиянием мнений, не особо изъявляет желание служить.

Поскольку индивидуальная сопротивляемость зависит, прежде всего, как от тех внутренних установок, сформированных в семье, моральных ценностей, так и от окружения и восприятия переживаемых событий.

Данное поколение в силу обстоятельств не способно в полной мере систематизировать поступающую информацию извне. Одной из причин является низкий уровень критического мышления, отсутствия жизненного опыта и осведомленности, снижением чувства самосохранения.

Как известно, информационная среда способна оказать негативное воздействие на изменение личности и запуска неблагоприятных процессов в зависимости от объекта воздействия.

Воздействие одних и тех же информационных раздражителей для одного военнослужащего-срочника может обернуться психологической травмой, сопровождающейся острыми переживаниями, порой и трагически, а для другого оказаться незамеченной.

Поскольку индивидуальная сопротивляемость зависит, прежде всего, как от тех внутренних установок, сформированных в семье, моральных ценностей, так и от окружения и восприятия переживаемых событий.

Данное поколение слабо подготовлено психологически к службе в условиях оставшегося наследия советской армейской системы в культурно-бытовом уровне и профессиональном плане в преодолении стресс-факторов в армейской среде, не принимая в расчет даже влияния стресс-факторов современных средств поражения в вооруженных конфликтах и адаптации к ним.

Все это ставит новые задачи перед командованием и офицерами-психологами, которые отвечают за формирование психологической устойчивости у военнослужащих ВС РК к различным условиям, что в свою очередь актуализируют проблему совершенствования обучения офицеров-психологов; обучить молодежь пониманию многомерности армейских нюансов и отношений, тем самым обогатить их кругозор для будущего, увеличивая возможности самоактуализации.

Одна из грубых наших ошибок – недооценка своих возможностей. Думать, что мы никогда не окажемся в какой-либо опасной ситуации, – нелепость, поскольку нельзя быть полностью уверенным ни в чем. Неподготовленный

психологически и неуверенный в себе человек – уже потенциальная жертва. Не менее ошибочно переоценивать свои возможности, и это также мешает оценивать опасность и выбрать контрмеры. Психологические способности это, прежде всего, учеба, усвоение знаний и тренировка.

Необходимо проводить практические тренинги по распознаванию опасности, чтобы они не попадали врасплох в случае экстремальной ситуации.

Раскрыть способы преодоления стресс-факторов среди личного состава путем проведения тренингов ситуативных задач, видеосюжетов, снижения агрессивности в отношении к сослуживцам.

Учитывая, что агрессивность заложена именно в нас, на генном уровне значит человек по своей природе конфликтогенен, отсюда следует, что он на всем протяжении своей жизни старается подавлять свои инстинкты.

Так, по мнению лауреатов Нобелевской премии в 1973 году Конрада Лоренца, Николас Тинберген, Карл фон Фриш было сделано открытие в области физиологии и медицины. Темой исследования стало формирование «моделей индивидуального и группового поведения животных», где и было отражено агрессивное поведение, изначально присуще всем живым существам, а именно млекопитающим, и имеет глубинную природную основу. Именно инстинкт агрессии способствует осуществлению в животном мире практически всех функций, включая становление социальной иерархии, сохранения контроля над определенной территорией и продолжения рода [1, с. 286].

Агрессия у животных выражается в виде угроз путем показа и применения как вербального, так и невербального воздействия. Что касается человека, то у него она так же проявляется, как и у животных.

По мнению ученого зоолога Дольника В.Р. в его работе «Вышли мы все из природы», «в зоологическом мире враждебность среди представителей разных видов животных проявляются на начальном этапе в виде психологических угроз до тех пор, пока кто-то из них не выдержит психического противостояния и вынужден будет признать свое поражение» [2].

Именно внутренняя неудовлетворенность даже на клеточном уровне вынуждает совершать агрессию, что и подтвердилось во взглядах лауреатов Нобелевской премии 2002 года в области физиологии и медицины: Р. Хорвица, Д. Салстона, С. Бреннер [1].

Подтверждением вышеизложенного также является мнение известных военных ученых конфликтологов А.Я Анцупова, А.И. Шипилова, которые предлагают учитывать причинно-следственный аспект зарождения предпосылок формирования психологической готовности на инстинктивном уровне животных: *«Инстинкт самосохранения вида довлеет над животными, путем равномерной агрессии в отношении себе подобным животным в борьбе за самку, территорию, пищу, путем психофизиологических угроз, не допуская летальных исходов среди своих сородичей, тем самым сохраняя свой видовой состав»* [3].

«И именно психологически выдержанная особь способна противостоять

и отстоять во внутривидовой борьбе за свое право доминирования, и подобное проявление как психологическая выдержанность у животных формируется на стадии взросления» [2].

В обычной жизни наша агрессивность ежедневно раздражается через массу незначительных конфликтов с окружающими. Мы можем научиться кое-как, управлять своей агрессивностью, но полностью устранить ее мы не можем, ведь это один из сильнейших инстинктов человека. И важно помнить, что, ограждая агрессивную личность от раздражителей, мы не снижаем ее

Проблема психологической готовности к преодолению дискомфорта армейской жизни у личного состава может быть вызвана различием подходов и взглядов на современную жизнь. В связи, с чем необходимо учитывать состав армейского сообщества, взгляды и особенности, уровни развития и мотивированность к службе, для чего необходимо раскрыть особенности поколений, их различия, мотивацию и критерии совместимости.

Учитывая мировоззрение поколений X, Y, Z, как составляющие основу временного общества и в том числе в армейской среде, навязываемые стереотипы через СМИ с учетом новых технологии – все это вынуждает находить пути взаимодействия в решении разногласий [3]. Показано в таблице ниже.

Таблица № 1: Общая характеристика сходства и различий поколений X, Y, Z, применительно к армейской действительности.

| № | Поколение | Общая характеристика поколения. | Сходство | Различия | Применительно к армейской действительности. |
|---|---|--|--|---|--|
| 1 | X (1960-1980), 35% от общего количества личного состава | Советское поколение, на 35% сегодня находящееся на руководящих должностях, познавшие эпоху социализма, единого государства, Испытавших влияние центра, как в экономическом, так и духовном развитии. | Сторонники консерватизма Приверженцы национальных традиций, сторонники единства с прошлым. | Рост самосознания, идентичности, живущие по современным меркам на прошлом достоянии советского прошлого, образования, мышления. | Поколение, воспитанное на героическом прошлом советского тоталитарного государства, стремящиеся соответствовать современным требованиям с оглядкой на прошлое, воспринимающие происшествия в армии как обыденное явление. Прошедшие советскую армейскую школу жизни. |

| | | | | | |
|---|--|--|---|---|---|
| 2 | Y (1980 - 2000), 40% от общего количества личного состава | Переходное поколение, заставшие кризис эпохи перехода из плановой в рыночную экономику, соответственно вкусившие прелести западного мира (участники программы «Болашак») и свободу слова. На сегодня 40% данного поколения находятся на высшестоящих руководящих должностях. | Стремящиеся к познанию традиций своего народа | Живущие по современным меркам в период преобразования системы обучения и воспитания. В психологическом плане развития устойчивые к трудностям армейской жизни. | Поколение, воспитанное в условиях недостаточного обеспечения, как в социально-экономическом, так и в духовном развитии. |
| 3 | Z (2000 – 2020), 25% от общего количества личного состава. | Поколение, не знавших экономических и политических катаклизмов и вооруженных конфликтов. Это 25% от общего количества личного состава, находящегося на должностях младшего офицерского и сержантского состава. | | Легкомыслие, живущие по принципу «Все и сразу». Технологически грамотные и креативно мыслящиеся, с поведенческой психологией «стимул-реакция». Мировоззрение данного поколения, не знавшего советской системы, в неполной мере удовлетворено современным и условиями. | Не понимающие роль и значение армии в их жизни. В психофизиологическом плане слабы, они менее способны выдержать психологического давления в условиях армейских реалий. В психологическом развитии отстают в сравнении с предыдущим поколением. Затянувшим процессом взросления. Подвержены информационно-психологическому влиянию. |

Проведенные опросы по категориям в НУО Приложение (в конце статьи) определили следующие критерии, указанные в таблице ниже.

Таблица 2. Наиболее актуальные критерии совместимости поколений: X, Y, Z применительно к армейской среде.

| № | Поколения | Традиции | Ценности | Технологии | Патриотизм | Выгода | Совместимость |
|---|--------------------------|----------|----------|------------|------------|--------|---------------|
| 1 | X (1960-1980) 30%. | X | X | - | X | X | X Y |
| 2 | Y (1980-2000) 50%. | Y | Y | Y | Y | Y Y | Y Z |
| 3 | Z (2000-2020) 20%. | - | - | Z | - | Z | Z Y |

Результаты опроса (Приложение) показали наибольшие потребности для изучаемых поколений, в таблице №3.

Таблица 3. Наиболее значимые потребности поколений: X, Y, Z в армейской среде, выявленных в ходе опроса.

| № | Поколения | Потребности |
|---|--------------------------|--|
| 1 | X (1960-1980) 30%. | Значимость. Достаток. Спокойствие. |
| 2 | Y (1980-2000) 50%. | Уверенность. Достаток. Значимость. Страсть. |
| 3 | Z (2000-2020) 20%. | Достаток Значимость. Выгода. Любовь. |

В связи, с чем стоит внедрить в основу психологической подготовки в преодолении армейского дискомфорта среди личного состава в первую очередь для возрастной категории от 18-45 лет принцип реализма в обучении. Особенно в вопросах военной, возрастной психологии, семейной, с учетом критериев совместимости поколений, в деле повышения эмоционально-волевой устойчивости и неустойчивой психикой призванной молодежи

для преодоления стресс-факторов. Выработкой психологической стрессоустойчивости к различным экстремальным обстоятельствам путем моделирования ситуации и происходящих вооруженных конфликтов в мире, в ведении информационно-психологического противостояния. Здесь стоит отметить изречение реформатора Красной армии М.В. Фрунзе: «...*Выработка хладнокровия, стойкости, умения преодолевать страх – наиболее ответственная, важная и психологически наиболее трудная часть боевых задач вообще*» [4, с. 543].

И первоначально, начинать надо с формирования иммунитета к речевой агрессии, в виде эмоциональных выпадов воздействующего на объект.

В процессе индивидуальной эмоциональной агрессии объекта, следует переключить внимание на части лица: не шевелятся ли уши, морщится ли нос, не меняется ли цвет лица кричащего человека, (не стоит смотреть ему в глаза доминирующего). И посчитать сколько раз шевелилась мимика лица воздействующего доминанта, и спокойно высказать ему о результатах и трудностях, нервозности его работы и трансформируя душевное состояние.

В связи, с чем необходимо помнить, что от уровня психологической подготовленности личного состава дистантно-контактных воздействиях зависит и ее уровень психотравматизаций в целом. И для чего необходимо использовать современные технологии в виде компьютерных игр по психологической подготовке к различным ситуациям, в том числе и для повседневной жизнедеятельности (семейной, финансовой драме; в воспитании детей в ситуативной форме), а также в информационно-психологической борьбе. Даже порой короткий видеосюжет может наиболее эффективно повлиять на сознание военнослужащих, чем длинное выступление командования части.

В способности противостоять влиянию различного рода фейковым выбросам блогеров и способности анализировать интересы и выгоды данных выбросов. Каждый военнослужащий должен быть уверен в своей защищенности от различного информационно-психологического воздействия на законодательном уровне. Все это позволяет значительно сделать военнослужащих менее восприимчивыми с различного рода стрессам, сохраняя хладнокровие и чувство ответственности в самых непредвиденных обстоятельствах, как лично-профессионального аспекта, так и семейно - традиционных отношении, учитывая ментальность.

В связи, с чем необходимо практиковать проведение тренингов повседневных жизненных ситуации армейской действительности во избежание происшествии непосредственно командованием вместо внушения устаревших догм. Исходя из современной обстановки и основного закона философии, сформулированного К. Марксом: «Бытие определяет сознание, а не наоборот» [5]. Поскольку радость сегодняшнего дня для большинства военнослужащих больше вызывает денежное вознаграждение и выходные дни, нежели различные атрибуты (грамоты, поощрения). Необходимо расширять диапазон стимулирования, как пример, расширение права мужчины на декретный отпуск по уходу за ребенком.

Со сменой социально-экономической формации поменялись и ценности общества, изменилась и психология общества и военнослужащего.

Сегодня требуют многое на словах, не подкрепляя средствами и забывая о самом главном – психическом здоровье военнослужащего, от которого и зависит боеготовность и боеспособность.

Следовательно, основным мерилом боеготовности и боеспособности для военнослужащего в процессе профессиональной деятельности должно стать правило «любые неожиданности в процессе службы для военнослужащих должны стать правилом, новшества – закономерностью, а неординарные

проявления в армии – обычным делом», основой которой должна быть профессионально-психологическая подготовка военнослужащего.

СПИСОК ЛИТЕРАТУРЫ:

- 1 Ларин О.В., Гитун Т.В., Пивоварова И.А., Щеглов А.В. «Лауреаты Нобелевской премии». ООО Дом славянской книги. 2006 г. 862 с.
- 2 Дольник В.Р. Вышли мы все из природы: беседы о поведении человека в компании птиц, зверей и детей. – М.: LINKAPRESS, 1996. – 328 с.
- 3 Анцупов А.Я., Шипилов А.И., Конфликтология: учебник для вузов. – Изд. 5-е. – СПб.: Питер, 2013. – 512 с.
- 4 Фрунзе М.В., Избранные произведения. – М.: Воениздат, 1965. – 446 с.
- 5 Караяни А.Г., Военного психология – часть 2. Учебник и практикум. М.: Издательство «Юрайт» 2018, – С. 99.

REFERENCES:

- 2 Dol'nik V.R. Vy'shli my` vse iz prirody`: besedy` o povedenii cheloveka v kompanii pticz, zverej i detej. – M.: LINKAPRESS, 1996. – 328 s.
- hebnik dlya vuzov. – Izd. 5-e. – SPb.: Piter, 2013. – 512 s.
- 4 Frunze M.V., Izbranny`e proizvedeniya. – M.: Voenizdat, 1965. – 446 s.
- 5 Karayani A.G., Voennogo psixologiya – chast` 2. Uchebnik i praktikum. M.: Izdatel`stvo «Yurajt» 2018, – S. 99.

К.К. ҚҰСАЙЫНОВ, Н.Б. ҚАЗАНГАПОВА, С.А. ҮСЕНОВ,
А.К. ҚҰСАЙЫНОВА

ӘСКЕРИ ҚЫЗМЕТКЕРЛЕРДІ ПСИХОЛОГИЯЛЫҚ ДАЯРЛАУ АРМИЯ
ОРТАСЫНДАҒЫ СТРЕСС ФАКТОРЛАРЫН ЖЕҢУ ТӘСІЛІ РЕТІНДЕ

Қазақстан Республикасының Тұңғыш Президенті – Елбасы атындағы
Ұлттық қорғаныс университеті

С. Сейфуллин атындағы Қазақ аграрлық университеті

Л.Н. Гумилев атындағы Еуразия ұлттық университеті

Мақалада суицидтік көріністерге ықпал ететін кейбір себептерге қысқаша талдау, сондай-ақ осы салдарға әкелетін стресс факторларын жеңуде жеке құраммен психологиялық дайындықты жетілдіру жолдары келтірілген. Бұл мәселеге ғалымдардың көзқарастары, әскери шындыққа қатысты ұрнақтардың ұқсастықтары мен айырмашылықтары ұсынылған. Ұрнақтарға қысқаша талдау жүргізілді, сауалнама арқылы осы санаттар үшін ең маңызды қажеттіліктер анықталды. Ұрнақтардың ерекшеліктерін ескере отырып, тренингтер өткізу арқылы жеке құрам арасындағы стресс-факторларды еңсеру тәсілдері ашылды

К.К. KUSAINOV, N.B. KAZANGAPOVA, S.A. USENOV,
A.K. KUSAINOVA

PSYCHOLOGICAL TRAINING OF MILITARY PERSONNEL AS A WAY TO OVERCOME STRESS FACTORS IN THE ARMY ENVIRONMENT

National Defense University named after the First President of the Republic of Kazakhstan – Elbasy

Kazakh Agrarian University named after S. Seifullin

L.N. Gumilyov Eurasian National University

The article provides a brief analysis of some of the causes contributing to suicidal manifestations, as well as ways to improve psychological training with personnel in overcoming stress factors leading to these consequences. The views of scientists on this problem, similarities and differences of generations in relation to the army reality are presented. A brief analysis of generations was carried out, the most significant needs for these categories were identified by means of a survey. The ways of overcoming stress factors among the personnel by conducting trainings taking into account the peculiarities of generations are revealed.

Приложение

Опросник «Ваши жизненные критерии»

в/зв Ф.И.О. _____ курс _____ год рождения _____ (возраст _____)
время нахождения на должности _____

Уважаемый (ая)

Мы ценим Ваше мнение и, опираясь на Ваш жизненный опыт, просим в качестве эксперта ответить на вопросы для определения наиболее значимых для Вас жизненных критериев.

Просьба быть искренним при ответах. Результаты опроса не повлияют на Вашу деятельность. Время на ответы – 5-10 минут.

1. Придерживаетесь ли Вы традиций (семейных, профессиональных)?

Ответы:

1. Нет.

2. Да.

3. Затрудняюсь ответить.

4.

2. Значимы ли для Вас духовные ценности (религия, хобби, искусство)?

Ответы:

1. Нет.

2. Да.

3. Безразлично.

3. Владете ли Вы современными технологиями (планшетом, мультиваркой, комбайном)?

Ответы:

1. Нет.

2. Затрудняюсь ответить.

3. Да.

4. Способны ли Вы чувство патриотизма поменять на различные благосостояния (материальное и духовное)?

Ответы:

1. Нет.

2. Да.

3. Затрудняюсь ответить.

5. При выполнении просьбы, услуг Вы прежде всего предпочитаете выгоду или безвозмездную помощь?
Подчеркнуть.

6. Способны ли Вы ужиться с тремя поколениями: В, Х, Y – в 3-х комнатной квартире (В – 1940-1960 гг., Х – 1960-1980 гг., Y – 1980-2000 гг.)?

Ответы:

1.Нет.

2.Да.

3.Затрудняюсь ответить.

7. Какие для вас 3 понятия наиболее значимы? Подчеркните.

Спокойствие, Внимание, Уверенность, Достаток, Значимость, Выгода. Путешествие, Секс, Любовь. Страсть.

Ваши предложения и замечания по проводимому опросу:

Опросник №. 2

Просьба заполнить таблицу «Иерархия потребностей по А. Маслоу» применительно к армейской службе.

Ответы:

1. Да, удовлетворен. +

2. Нет, не удовлетворён. —

Дополнительно можно указать в примечании.

| № | Иерархический уровень потребностей | Определите, какие из элементов потребностей, по Вашему мнению, должны быть учтены с учетом армейского быта | Учтены ли Ваши потребности по потребителскому уровню? | Примечание |
|---|--|--|---|------------|
| 1 | Физиологические потребности: еда, сон, секс. | | | |
| 2 | Потребность в физической и психологической безопасности. | | | |
| 3 | Потребность в любви. | | | |
| 4 | Потребность в уважении. | | | |
| 5 | Потребности в самореализации личности военнослужащего. | | | |
| 6 | Познавательные потребности. | | | |
| 7 | Эстетические потребности: культура, искусство. | | | |
| 8 | Потребности самореализации. | | | |
| 9 | Потребность в уединении. | | | |

Опросник № 3: Мотивированность прохождения службы призванной молодежи в казахстанскую армию
Метод анкетного опроса

в/зв. _____ Ф.И.О. _____ возраст _____
время нахождения на должности _____.

Уважаемый!

Мы ценим Ваше мнение и просим Вас в качестве участника ответить на вопросы откровенно. Вам предоставляется право дать свою оценку значимости прохождения службы в казахстанской армии призывной молодежи. Просьба быть искренним и не давать уклончивых ответов. Результаты опроса не повлияют на Вашу служебную деятельность. Время на ответы – 10 минут.

1. Причины, послужившие вашему нахождению в армии. Оцените по 3 категориям (А – долг, Б – нужда, В – принуждение и иные факторы указать). Расположите их по степени влияния на Вас).

2. Насколько Вы были информированы о казахстанской армии до призыва.

Варианты ответов:

1. Имел незначительное представление о казахстанской армии от _____
2. Не информирован вообще.
3. Был хорошо осведомлен от _____

3. Чего было больше положительного или негативного в воспринимаемой Вами информации: из СМИ, от родственников, от друзей, о казахстанской армии – до призыва. Оцените по 5-балльной системе (как пример 3/5: положительное – 3, негативную информацию – 5).

Варианты ответов:

1. СМИ –
2. Родственники –
3. Друзья –

4. Способны ли Вы противостоять психогенным стресс-факторам? Оцените по 5-балльной системе, если они имеются в Вашем понимании.

Варианты ответов:

1. Психологическому давлению окружающих, буллингу;
2. Бойкоту окружающих;
3. Психофизиологическому воздействию окружающих.

5. Что Вам известно о советской армии и смотрели ли Вы советские кинофильмы («В зоне особого внимания», «Ответный ход», «Весенний призыв», «Делай раз», «100 дней до приказа», «Фанат» и другие)? Ответ можете подчеркнуть и указать в произвольной форме.

6. Информированы ли Вы об израильской (1), южнокорейской (2), норвежской армиях (3), где служит молодежь независимо от половозрастных категории и иных устоев?

Расположите ответы по мере информированности по 5-балльной системе.

Варианты ответов:

7. Что вас больше настораживало при поступлении в казахстанскую армию? Ответ изложить в произвольной форме.

8. Что привлекает Вас в казахстанской армии? Ответ изложить в произвольной форме.

9. Что раздражает Вас в казахстанской армии? Ответ изложить в произвольной форме.

10. Как, по Вашему мнению, можно повысить мотивированность службы у казахстанской молодежи? Ответ изложить в произвольной форме.

Ваши предложения и замечания по проводимому опросу.

Опросник № 4: Значимость службы в казахстанской армии для военнослужащих на контрактной основе.
Метод анкетного опроса

в/зв. _____ Ф.И.О. _____ возраст _____
время нахождения на должности _____.

Уважаемый!

Мы ценим Ваше мнение и просим Вас в качестве участника ответить на вопросы откровенно. Вам предоставляется право дать свою оценку значимости прохождения службы в казахстанской армии. Просьба быть искренним и не давать уклончивых ответов. Результаты опроса не повлияют на Вашу служебную деятельность. Время на ответы – 10 минут.

1. Причины, послужившие вашему нахождению в армии. Оцените по 3 категориям (А – долг, Б – нужда, В – иные факторы указать). Расположите их по степени влияния на Вас).

2. Насколько Вам комфортно в казахстанской армии.

Варианты ответов:

1. Да. Комфортно _____
2. Нет иного выхода. _____
3. Выжидание _____

3. Чего было больше положительного или негативного в казахстанской армии. Ответ: Да. Нет.

4. Способны ли Вы противостоять психогенным стресс-факторам? Оцените по 5-балльной системе, если они имеются в Вашем понимании.

Варианты ответов:

1. Психологическому давлению окружающих, буллингу;
2. Бойкоту окружающих;
3. Психофизиологическому воздействию окружающих.

5. Что Вам известно о советской армии и смотрели ли Вы советские кинофильмы («В зоне особого внимания», «Ответный ход», «Весенний призыв», «Делай раз», «100 дней до приказа», «Фанат» и другие)? Ответ можете подчеркнуть и указать в произвольной форме.

6. Информированы ли Вы об израильской (1), южнокорейской (2), норвежской армиях (3), где служат независимо от половозрастных категории и иных устоев?

Расположите ответы по мере информированности по 5-балльной системе.

7. Что вас больше настораживает в казахстанской армии? Ответ изложить в произвольной форме.

8. Что привлекает Вас в казахстанской армии? Ответ изложить в произвольной форме.

9. Что раздражает Вас в казахстанской армии? Ответ изложить в произвольной форме.

10. Как, по Вашему мнению, можно повысить мотивированность службы у казахстанской молодежи? Ответ изложить в произвольной форме.

Ваши предложения и замечания по проводимому опросу.

УДК 355/359

S.D. ABISHEVA¹, M.E. KASSYMZHANOVA², E.A. LOMOVA³

¹ Doctor of Philology, Professor of the Department of Russian Language and Literature Kazakh National Pedagogical University named after Abai, Almaty. E-mail: s.abisheva@mail.ru.

² Master of Pedagogical Sciences, doctoral student of the Department of Russian Language and Literature of Al-Farabi Kazakh National University. Almaty, Kazakhstan. E-mail: honey_marjan95@mail.ru.

³ Candidate of Philological Sciences, Acting Professor of the Department of Russian Language and Literature of the Kazakh National Pedagogical University named after Abai. Almaty, Kazakhstan. E-mail: elena_lomova_@mail.ru.

METHODS OF TEACHING HUMANITIES IN THE GENERAL CONTENT OF MODERN KAZAKHSTAN

The scientific article, based on the theory of teaching methods, describes the basics of methodology in the general content of humanities in the general content, defines the tasks and characteristics of teaching methods in higher schools, and makes suggestions for improving the effectiveness of teaching. The main methods of the teacher in teaching are revealed. Also, the methods are distributed according to classification, which will allow you to apply and implement modern teaching methods.

Keywords: *education, pedagogical sciences, teaching, teaching method, classification of teaching, conversation, sources, characteristics of methods.*

Education has a decisive impact on modern human being. Significant changes are also taking place in Kazakhstan, where a fairly modern education system has developed and is being purposefully reformed. Private educational institutions have emerged, new types of educational institutions have gained strength: lyceums, gymnasiums, colleges. It is known that the education system is capable of exerting an indirect, distant in time, but powerful purposeful influence on the development of the whole society, including political and socio-cultural processes.

Education is a social subsystem that has its own structure. Progressive structural and functional changes have taken place in the education system of Kazakhstan in a number of areas over the past decade. Kazakhstan's education system over the years of independence has been aimed at the success course of the accelerated modernization strategy.

Education in modern countries is a very broad, highly differentiated, multilevel social systems of continuous improvement of knowledge and skills of members of society, which play an important role in the socialization of the individual, its preparation for obtaining a particular social status and performing appropriate roles, in the stabilization, integration and improvement of social systems.

Education is the process and result of mastering by students a system of knowledge, skills and abilities, the formation on their basis of a worldview, moral and other personal qualities, the development of creative forces and abilities [1, p. 13].

From the above, we can focus our attention on teaching methods in the scope of the entire educational process.

Training is a specially organized process that includes two organically interrelated activities: teaching ("teaching management") – the organization of educational work of trainees, the formation of motivation and experience of cognitive activity in them, the systematic and systematic transfer of the content of education and teaching – the assimilation of the content of education and experience of educational and cognitive activity by trainees [2, p. 7].

The method of teaching is a way, a way of advancing to the truth, to the expected result. In pedagogical practice, the method is usually understood as an orderly way of activity to achieve educational goals. At the same time, it is noted that the methods of the teacher's educational activity (teaching) and the methods of the trainees' educational activity (teaching) are closely related to each other and are in interaction.

Methods of pedagogical science:

- theoretical (interpretation, understanding, analysis, synthesis, idealization, modeling, analogy, induction, deduction, comparison, generalization, ranking, classification, monographic method, etc.);

- empirical (observation, content analysis, study of experience, experiment, survey, etc.);

- sociometric (rating, scaling, polar profile method, tests, etc.) [1, p. 13-14].

The teaching method has the following features, it contains the purpose of learning, the method of assimilation and the nature of the interaction of participants.

Thus, the training method contains: the ways of teaching the teacher and the ways of teaching the trainees in their relationship, as well as the specifics of their work to achieve various learning goals.

Methods are implemented in pedagogical reality in various forms: in concrete actions, techniques, organizational forms. Methods and techniques may not be tied to each other. For example, a conversation may be heuristic, or it may be reproductive in nature. It is necessary to stipulate that, according to the logic laid down in different classifications of methods, the same types of activities can be classified according to one classification to techniques, according to another – to methods. At the same time, the number of teaching methods may increase depending on the content of the educational material, new goals, and creative abilities of the teacher.

Teaching methods alternate and intertwine not only within the same topic, but also in one lesson. The success of using methods and techniques depends on the professional training of the teacher, who, while preparing the material for the lesson, decides which learning goals should be implemented in the classroom. The choice of method and techniques is also influenced by the complexity of the artwork, individual psychological and recurrent characteristics of the trainees. Thus, there is a need to use different methods.

Pedagogical conditions in general, and the conditions of teaching a particular discipline, in particular, are important for the implementation of educational education. Competently selected and systematically implemented pedagogical conditions allow the teacher to achieve high results in practical activities carried out with students at various levels of education [3, p. 44].

Currently, there is no single point of view on the classification of teaching methods. This is due to the fact that different authors base the division of teaching methods into groups and subgroups on different signs. One example is the allocation of three main methods of literature classes: the lecture method, understood as a message of new material, as expressive reading and as a teacher's story; the method of literary conversation and independent work of the student.

Preference mostly goes to the conversation method. Describing a literary conversation, it can be seen as the most common kind of it – a conversation on pre-given issues. The teacher should clearly represent the specific purpose of the conversation, the questions should be specific and clear. The following type of conversation: "Free conversation", which is built on issues that arise in the learning process. Of course, the teacher has a preliminary plan for such a conversation, but the possibility of improvisation is important – the emergence of questions from the student.

Turning to the methods of teaching literature in high school, the scientist names a number of important techniques that need further development: expressive reading and artistic storytelling, establishing links between the past and the present, working on independent conclusions, independent analysis of individual episodes and problems, the use of discussion material.

According to the sources of transmission and the nature of the perception of information, tracking methods are distinguished:

- verbal method (the source of knowledge is an oral or printed word);
- visual method (the source of knowledge is the observed objects, phenomena, visual aids);
- practical methods (the student receives knowledge and develops skills by performing practical actions).

Verbal methods make it possible to convey a large amount of information in the shortest possible time, put problems in front of students and indicate the way to solve them. The word activates the imagination, memory, feelings, emotions of the trainees. Verbal teaching methods include: explanation, story, conversation, book work, discussion and lecture.

Visual teaching methods are also understood as methods in which the assimilation of educational material is significantly dependent on the visual aids and technical means used in the learning process. Visual teaching methods are divided into types: the method of illustrations (showing illustrative manuals, posters, tables, maps, sketches on the dock, flat models), and the method of demonstrations (demonstration of devices, experiments, technical installations, films, etc.).

Practical methods are based on the practical activities of the trainees. The oral ones include reproductive expressions, which are reproducing and creative retellings

of a literary text, retellings of articles of textbooks, fragments of literary and literary – critical articles, memoirs and epistolary materials. Productive statements can be scientific, critical, art criticism, journalistic, artistic and creative. Written works can be reproductive, reproductive-evaluative, productive.

The objectives of the methodology of vocational training are to, on the basis of the study of pedagogical phenomena of training in a specific field of professional training: regularities and connections; establish regulatory requirements for the teaching activity of the teacher (teaching) and the educational and cognitive activity of students (teaching) [4, p. 17]. The characteristics of the teaching methods are:

1. Reproductive method;
2. Heuristic method;
3. Explanatory and illustrative method;
4. The method of problem presentation;
5. Research method.

Speaking about the method of creative reading and creative tasks, we can say that its purpose in the organization of artistic cognition is to activate artistic perception, aesthetic experience in students.

In conclusion, summarizing all the above material, we can conclude. There are a great many methods and methods of teaching in pedagogical activity, but for modern Kazakhstan, methods of teaching should be defined that will emphasize the peculiarity of our contemporary.

REFERENCES:

1. G.N. Gubaidullina. Methods of teaching pedagogy: textbook – Ust-Kamenogorsk: Publishing House of S. Amanzholov EKSU, 2012 – 248 p.
2. Fundamentals of pedagogy and teaching methods: textbook / Comp.: A.F. Amirov, O.V. Kudashkina, E.E. Lipatova. – Ufa: Publishing house of the BSMU of the Ministry of Health of Russia, 2017 – 130 p.
3. A. A.Karabutova, N.A. Anarbek, G. I.Kalieva. Methods of teaching the subject "Self-knowledge". Textbook/ A. A.Karabutova, N.A. Anarbek, G. I.Kalieva – Nur-Sultan: Talap Non-Profit Joint Stock Company, 2020 -294 p.
4. Solodyankina O. V. S604 Methods of teaching academic disciplines in the field of social work: theory and practice: textbook. - Izhevsk: Publishing house "Udmurt University", 2015 - 208 p.

ӘБІШЕВА С.Д., ҚАСЫМЖАНОВА М.Е., ЛОМОВА Е.А.

ҚАЗІРГІ ҚАЗАҚСТАННЫҢ ЖАЛПЫ КОНТЕНТІНДЕГІ
ГУМАНИТАРЛЫҚ ПӘНДЕРДІ ОҚЫТУ ӘДІСТЕМЕСІ

Абай атындағы Қазақ ұлттық педагогикалық университеті

Әл-Фараби атындағы Қазақ ұлттық университеті

Оқыту әдістерінің теориясына негізделген ғылыми мақалада жалпы мазмұндағы гуманитарлық пәндердің жалпы мазмұнындағы әдіснаманың

негіздері сипатталған, жоғары мектептердегі оқыту әдістерінің міндеттері мен сипаттамалары анықталған, оқыту тиімділігін арттыру бойынша ұсыныстар берілген. Оқытудағы оқытушының негізгі әдістері ашылды. Сондай-ақ, әдістер жіктеу бойынша бөлінеді, бұл оқытудың заманауи әдістерін қолдануға және енгізуге мүмкіндік береді.

АБИШЕВА С.Д., КАСЫМЖАНОВА М.Е., ЛОМОВА Е.А.

МЕТОДИКА ИЗУЧЕНИЯ ГУМАНИТАРНЫХ ДИСЦИПЛИН В ОБЩЕМ
КОНТЕНТЕ СОВРЕМЕННОГО КАЗАХСТАНА

Казахский национальный педагогический университет имени Абая

Казахский национальный университет имени Аль-Фараби

В научной статье на основе теории методов обучения описаны основы методологии в общем контенте гуманитарных дисциплин в общем контенте, определены задачи и характеристики методов обучения в высших школах, высказаны предложения по повышению эффективности обучения. Раскрыты основные методы преподавателя в обучении. Также методы распределены по классификации, что позволит применять и внедрять современные методы обучения.

УДК 336.565.2

**М.А. ЛИННИК¹, Д.Ю. КУЗЬМЕНКО², А.А. ШИТОВ³,
С.В. КОЛМАКОВ⁴**

¹М. Қозыбаев атындағы Солтүстік Қазақстан университеті Дене шынықтыру кафедрасының доценті, Петропавл қ.;

²педагогика магистрі, М. Қозыбаев атындағы Солтүстік Қазақстан университеті Дене шынықтыру кафедрасының аға оқытушысы, Петропавл қ.;

³педагогика магистрі, М. Қозыбаев атындағы Солтүстік Қазақстан университеті Дене шынықтыру кафедрасының аға оқытушысы, Петропавл қ.;

⁴дене шынықтыру магистрі, М. Қозыбаев атындағы Солтүстік Қазақстан университеті Дене шынықтыру кафедрасының аға оқытушысы, Петропавл қ.

ЖОО-ДА ДЕНЕ ШЫНЫҚТЫРУ ҚҰРАЛДАРЫ АРҚЫЛЫ СТУДЕНТТЕРДІ ОҚУҒА БЕЙІМДЕУ

Мақалада бірінші курс студенттерінің бейімделуіне дене шынықтыру құралдарының әсері талданады. Адамның жан - жақты дамуы, ең алдымен, жеке тұлғаның құрылымын құрайтын барлық іс-әрекеттерді дамыту болып табылады. Дене шынықтыру оқу пәні ретінде жоғары білікті мамандарды жұмысқа дайындауға ықпал ете отырып, жоғары мектепте маңызды әлеуметтік рөл атқарады. Дене шынықтыру пәнінің оқытушылары студенттердің денсаулығын нығайта отырып, олардың дене шынықтыру және спорттық дайындығын арттыра отырып, студенттердің өз бетінше шешім қабылдай білу білім, біліктері мен дағдыларын сіңіре отырып, ең маңызды міндеттердің бірін – халықтың күнделікті өміріне дене шынықтыру мен спортты жаппай енгізу мәселелерін шешеді.

Түйінді сөздер: *студенттер, жас, оқу процесі, ақыл-ой жүктемелері, дене шынықтыру, физикалық жектемелер, өмір салты, дене резервтері, спорт, қозғалыс режимі, бейімделу, жұмыс істеу қабілеті, денсаулық.*

Кіріспе.

Бейімделу және оқу-тәрбие процесін басқару адамның резервтік мүмкіндіктерін, оның шығармашылық қабілеттерін мақсатты түрде белсендірудің, сондай-ақ оқу іс-әрекеті процесінде туындайтын қиындықтар мен психологиялық кедергілерді анықтаудың нақты негізі болып табылады. Осыған байланысты студенттердің жоғары мектеп жағдайына бейімделу мәселесін зерттеу ерекше маңызға ие [1].

Оқуды дұрыс жоспарлау, студенттердің физикалық денсаулығы мен ақыл - ой қабілеттерін арттыру оқу процесінің басты мәселелерінің бірі болып табылады. Ғылыми-техникалық прогресс талаптарына сәйкес университетте оқу процесін қарқындату оқу жүктемесінің артуына әкеледі, бұл көбінесе

студенттердің жұмыс қабілеттілігі мен денсаулық жағдайының айтарлықтай нашарлауына әкеледі.

Бүгінгі таңда студенттердің денсаулық жағдайын бағалау және сандық қана емес, сонымен қатар сапалық сипаттамаларын ескере отырып, кең позициялардан бейімделу қажеттілігі туындайды.

Студенттердің бейімделуінің негізгі критерийлері: физикалық белсенділікке байланысты денсаулығы, физикалық дамуы, ақыл-ой қабілеті, үлгерімі көрсеткіштері.

Университеттің міндеті – студенттердің өз ағзасын тану және нығайтуға деген ұмтылысын тәрбиелеу, бұл үнемі және жүйелі жұмысты қажет етеді. Бұл ретте ғылымның үздіксіз дамуына да, әлеуметтік-экономикалық жағдайлардың қайта құрылуына да байланысты студенттердің жоғары оқу орындарына даярлығына қойылатын талаптар айтарлықтай артып келеді. Нәтижесінде студенттердің оқу іс-әрекетін күшейту, олардың қоғамдық пайдалы жұмысқа белсенді қатысуы және салауатты өмір салтын қалыптастыру қажеттілігі туындайды. Студенттерді университетке бейімдеу мәселесі – табысты педагогикалық қызметтің өте маңызды шарты [6].

Студенттердің оқу жұмысын ғылыми тұрғыдан ұйымдастыру танымдық іс-әрекеттің жоғары деңгейін қамтамасыз ететін психикалық және физикалық белсенділіктің оңтайлы өзара әрекеттесуін анықтайды. Университеттің оқу процесі дене шынықтыруды қолданудың осындай тәсілін қажет етеді, онда ақыл-ой белсенділігін арттыру үшін де, студенттердің оқу процесіне тез бейімделуіне жағдай жасау үшін де спорттық жаттығулардың ең тиімді түрлерін білу және қолдану қажет [4].

Ақыл-ой әрекетінен физикалық жұмысқа ауысу және керісінше, орталық жүйке жүйесі мен тірек-қимыл аппаратының әртүрлі бөлімдеріне жүктеме сипатының өзгеруіне ықпал етеді, бұл демалуға және дене функцияларын қалпына келтіруге жағдай жасайды.

Сонымен қатар, физикалық жүктеме ақыл-ой жұмысына байланысты белгілі бір функционалдық бұзылуларды түзету және жою құралы бола алады, осылайша тиімді оқу қызметін арттыруға, орталық жүйке жүйесінің шамадан тыс жұмысының алдын алуға және студенттердің тез бейімделуіне ықпал етеді.

Зерттеудің мақсаты – қозғалыс белсенділігі әртүрлі бірінші курс студенттерінің бейімделуіне дене шынықтыру құралдарының әсерін талдау.

Зерттеу міндеті: студенттердің физикалық және ақыл-ой жүктемелерінің өзара әсері мен өзара тәуелділігінің бейімделу динамикасын құру.

Зерттеу гипотезасы бірінші курс студенттерін дене шынықтыру құралдары арқылы университетте оқуға бейімдеу процесінің қолданылуы келесі сәттерде табысты болады деген болжамға негізделген:

- студенттердің психофизикалық жағдайына оң әсер ететін физикалық жүктемелер;

- сабақтан тыс уақытта дене шынықтыру-бұқаралық іс-шаралар, бағыттар бойынша секциялық сабақтар.

Зерттеу әдістері.

Қойылған міндеттерді шешу үшін зерттеудің физиологиялық әдістері мен математикалық статистика әдістері қолданылды.

Экспериментке академик Манаш Қозыбаев атындағы Солтүстік Қазақстан университетінің I курс студенттері (ұлдар мен қыздар) қатысты, олар екі топты құрады: тәжірибелік және бақылау, денсаулық жағдайы бойынша негізгі медициналық топқа жатқызылған, жүрек-тамыр және жүйке жүйелерінің патологиялық өзгерістері жоқ, шамамен әлеуметтік-тұрмыстық жағдайлары бірдей. Топтардың айрықша белгілер: қозғалыс режимінің әртүрлі сипаты және дене шынықтыру сабақтарының көлемі. Бақылау тобына күнделікті өмірде қозғалыс белсенділігі төмен және физикалық дайындығы төмен инженерия және цифрлық технологиялар факультетінің (ИЦТФ) студенттері алынды.

Педагогика факультетінің (ПФ), "Дене шынықтыру және спорт" мамандығының (ДШС) студенттері әлі спортшылар емес, бірақ олардың оқу процесіндегі басым бөлігін динамикалық сипаттағы спорт пәндері (апталық жүктеменің 12 сағаты және таңдалған спорт түрлері бойынша секцияларда қосымша сабақтар) алады.

«Дене шынықтыру және спорт» мамандығы бойынша оқытудың ерекшелігі - теориялық курстар спорттық пәндер бойынша практикалық сабақтармен үйлеседі, яғни ақыл-ой жүктемелері жеткілікті жоғары физикалық жаттығулармен ауысып отырады. Осы мамандық бойынша оқуға қойылатын нақты талаптардың бірі студенттердің таңдаған спорт түріндегі спорттық шеберлігін арттыру болып табылады.

Негізгі бөлім.

Спорт секцияларында оқитын студенттер жоғары оқу орнының жағдайына тез және оңай бейімделеді. Бұл жанама түрде дененің қолайсыз факторлардың (оқу сабақтарының шамадан артық жүктелуі, емтихандар және т.б.) өсуіне төзімділігін жақсартудағы физикалық белсенділіктің маңызды жаттығу рөлін көрсетеді. Жүйелі спортпен шұғылдану дененің сыртқы ортаның қолайсыз әсеріне төзімділігін арттырады.

Бұл факт кросс-бейімделу құбылысына негізделген. Бұл құбылыс, әрине, тіндік, жасушалық және молекулалық деңгейлердегі өзгерістердің дамуымен байланысты. Атап айтқанда, Ф.З. Меерсонның айтуынша, дененің жоғары теріс факторларға бейімділігі, әдетте, бейімделуге оң әсер ететін тіндерге төзімділіктің жоғарылауымен қатар жүреді. Дененің төзімділігін арттырудың негізінде жатқан жасушалық және субжасушалық деңгейлердегі бейімделу өзгерістері бірден пайда болмайды, тек стрестің ұзақ әсер етуі нәтижесінде, жүйелі спортпен шұғылдану арқылы пайда болады. Бұл адамның бейімделуіндегі физикалық белсенділіктің маңыздылығын көрсетеді, яғни олардың көмегімен бейімделу процесінің басталуын оның биожүйе деңгейінде дамуына байланысты реттеуге болады [8].

Тез бейімделу үшін денені жаттықтыратын физикалық жүктеме түріндегі жаттығу әсері қажет. Жүктеме шамадан тыс болмауы керек, өйткені бейімделуге

кері әсер ететін, оның басталуын ұзартатын немесе бейімделу механизмдерінің бұзылуына әкелетін жағымсыз өзгерістер тез дамуы мүмкін.

Жұмыс істеуге қабілеттілік, негізінде, адамның денсаулығы да оның бейімделу резервтерімен анықталады, олардың мүмкіндіктері физиологиялық механизмдердің кернеуімен тығыз байланысты және әсер етуші фактордың күші мен әсер ету ұзақтығына байланысты. Ағзаның бейімделу қабілеті оның негізгі қасиеттерінің бірі болып табылады. Бұл функционалды резервтер қоры, олар ағза мен қоршаған ортаның өзара әрекеттесуіне мүмкіндік береді [5].

Физикалық денсаулықты анықтау үшін С.В. Хрущев (1995) әдістемесі қолданылды, ол бес морфологиялық және функционалды көрсеткіштерден тұрады, олар дененің энергиямен жабдықталуы мен жалпы төзімділік деңгейімен ең жоғары байланыс дәрежесіне ие. Ұсынылған бес көрсеткіш ұпаймен өлшенеді, бұл Кетле, Робинсон, Скибинский, Шаповалова және Руфье индекстері [9].

Бейімделу деңгейі бейімделу потенциалының (БП) мәні бойынша бағаланады, оны есептеу Р.М. Баевский әдісі бойынша А.П. Берсенева мен В.К.Вакулин (1987) модификациясында келесі формула бойынша жүргізілді:

Бейімделу потенциалы, БП (ұпаймен) = 0,011 (жүрек соғу жиілігі, ЖСЖ) + 0,014 (систолалық қан қысымы, СКҚ) + 0,008 (диастолалық қан қысымы, ДҚҚ) + 0,014 (жас, жылдар) + 0,009 (дене салмағы, кг) - 0,009 (дене ұзындығы, см) - 0,27

Ақыл-ой қабілетінің динамикасы - (Б) студенттердің оқу жүктемесіне бейімделу және шаршауға төзімділік критерийі ретінде В.В. Розенблат пен Ю. В. Калининнің (1961) редакциясындағы В.Я. Анфимов кестесін қолдана отырып, уақыт бойынша жұмысты мөлшерлеу әдістемесімен зерттелді, өйткені бұл әдіс көп жылдар бойы сынақтан өтіп, кеңінен қолданылған [3].

Қалыпты және жетілдірілген қозғалыс режиміндегі студенттердің ақыл-ой қабілеті оқу жылының басында және соңында зерттелді.

Зерттеу нәтижелері:

- жоғары қозғалыс режимінде тұрған студенттердің бейімделу және физикалық денсаулық деңгейі әдеттегіден жоғары және $p < 0,05$ құрайды;

- бұл студенттердің бейімделу деңгейінің жоғарылауы жыныстық аспектіде көрінеді, атап айтқанда, әртүрлі қозғалыс режимдеріндегі ұлдар қыздарға қарағанда бейімделу әлеуетінің деңгейін жоғары көрсетті, алайда кеңейтілген қозғалыс режиміндегі жас жігіттерде бұл өсу әдеттегіден гөрі жоғары байқалады және $p < 0,001$ құрайды;

- кеңейтілген қозғалыс режиміндегі студенттердің адаптивті механизмдердің кернеу дәрежесі әдеттегіден төмен, бұл дененің физикалық мүмкіндіктерін дамытуға ықпал ететін жүрек-қан тамырлары мен тыныс алу жүйелерінің бейімделу резервтерінің жоғары деңгейін көрсетеді;

- кеңейтілген қозғалыс режиміндегі қыздар мен ұлдардың бейімделу әлеуетінің деңгейі қалыпты режимдегі қыздар мен ұлдарға қарағанда жоғары және $t < 0,05$ құрайды;

•оқу жылының басында да, соңында да кеңейтілген қозғалыс режиміндегі студенттердің ақыл-ой қабілеттілігі әдеттегіден жоғары $p < 0,001$ құрайды;

•оқу жылының соңына қарай қалыпты қозғалыс режиміндегі студенттердің бейімделу механизмдерінің кернеу дәрежесінің өсуі анықталады.

Қорытынды.

Осылайша, спортпен шұғылдану негізгі метаболизмнің төмендеуіне ықпал етеді, бұлшықеттердегі тотығу процестері терең және толық жүреді. Тіндердің оттегін тұтынуы артады, ағза жұмысына тиісті органдардың тіндік жасушаларына қоректік заттар мен оттегін тасымалдайтын қосымша резервтік қан-тамырлары белсене қатысады. Барлық осы оң процестер денсаулықты жақсартуға, жоғары физикалық дамуға және дененің қалыпты функционалды жағдайына әкеледі, ақыл-ой қабілеті мен оқу үлгерімін жақсартады. есте сақтау, ақпаратты қабылдау, түсіну, ақпаратты өңдеу, пайымдау, абстракциялау қабілеттері артып жақсарады [2].

Сонымен, Н.Е. Введенский мен М.Р. Могенович дене шынықтырумен жүйелі түрде айналысу орталық жүйке жүйесінің тонусын арттыратынын, бұл жұмыс істеу қабілеттілігінің жоғарылауына әкелетінін нақты көрсетті [7]. Жүргізілген зерттеу нәтижесінде және алынған нәтижелер негізінде біз қазіргі уақытта жоғары оқу орындарында өткізілетін спорттық емес факультеттердің студенттері үшін дене шынықтыру бойынша міндетті оқу сабақтары жеткіліксіз екенін анықтадық [10]. Қозғалыс режимі шектеулі және орталық жүйке жүйесін (ОЖЖ), қарқынды оқу сабақтарының нәтижесінде пайда болатын оқу жүктемесін толығымен жеңілдете алмайды. Сондықтан, біз спорттық емес факультеттердің студенттеріне "Дене шынықтыру" пәні бойынша сабақтардың санын көбейтуді, сондай-ақ жалпы дене шынықтыру бойынша қосымша сабақтар мен түрлі спорт секцияларын ұйымдастыруды ұсынамыз.

ӘДЕБИЕТ ТІЗІМІ:

1 Агаджанян Н.А. Дененің бейімделуі және резервтері. – М.: Дене шынықтыру және спорт, 1983. - 176 б.

2 Агаджанян Н.А. Ағзаның функционалдық резервтері және бейімделу теориясы // Қалпына келтіру медицинасының хабаршысы: Диагностика. Сауықтыру. Оңалту: қалпына келтіру медицинасы мамандары қауымдастығының органы / Ресей көтерілісшілер орталығы. медицина және курортология МЗ РФ. - 2004. - № 3. - 4-11б.

3 Алферова И.А. ЖОО-дағы білім беру-сауықтыру ортасы // Қазіргі ғылым мен білімнің жетістіктері. - Т.2. - №4. - 2017. - 7-9 б.

4 Батова Е.А. Ритмикалық гимнастика арқылы студенттердің оқу-кәсіби қызметіне бейімделуін анықтайтын ұйымдастырушылық-педагогикалық жағдайлар мен факторлар. – Автореф. дис. канд. пед. ғылымдар. - М., 2003. – 22 б.

5 Глебова Е.И. Денсаулық сақтау жоғары оқу орнының студенттерін оқытудың тиімділігін арттыру құралы ретінде: Автореф. дис. канд. пед. ғылымдар: 13.00.01. – Екатеринбург, 2005. - 182 б.

6 Дубровский В.И. Спорттық медицина: студенттерге арналған оқулық. жоғары оқу орындарының. – М., 1998. – 144-146 б.

7 Лубышева Л.И. Білім беруді ғылыми идеядан инновациялық тәжірибеге дейін спортизациялау // Спорт және дене тәрбиесі саласындағы ғылыми-педагогикалық мектептер: материалдар I Vseros. ғылыми.- тәжірибе. конф. бірге халықаралық. қатысу / РГУФКСМиТ. М., 2016. 32-42 б.

8 Никифоров Д.В. Дене шынықтыру құралдарымен оқушылардың кәсіби жүктемелерге бейімделуін қалыптастыру: Автореф. дис. канд. пед. ғылымдар. - Челябинск, 2005. – 24 б.

9 Ревенко Е.М., Сальников В.А. Дене тәрбиесі және жас ерекшеліктерінің жеке ерекшеліктері // Білім және ғылым. 2017. № 2. 160-179 б.

10 Ревенко Е.М., Сальников В.А. Өсу процесінде моторлық және ақыл-ой қабілеттерінің өзара байланысы: монография. Омск: СибАДИ, 2014. 392 б.

REFERENCES:

1 Aghajanyan N.A. Adaptation and reserves of the body. – М.: Physical culture and sports, 1983. – 176 с.

2 Aghajanyan N.A. Functional reserves of the body and the theory of adaptation // Bulletin of Restorative Medicine: Diagnostics. Recovery. Rehabilitation: body of the Association of Specialists of Restorative Medicine / The Russian Center has been restored. medicine and balneology Ministry of Health of the Russian Federation. - 2004. - № 3. - С. 4-11.

3 Alferova I.A. Educational and recreational environment at the university // Successes of modern science and education. – Т.2. – №4. – 2017. – С. 7-9.

4 Batova E.A. Organizational and pedagogical conditions and factors determining the adaptation of female students to educational and professional activities by means of rhythmic gymnastics. - Abstract of the dissertation of the Candidate of Pedagogical Sciences.- М., 2003. - 22 с.

5 Glebova E.I. Health care as a means of improving the effectiveness of student learning university: Abstract of the dissertation of the Candidate of Pedagogical Sciences: 13.00.01. – Ekaterinburg, 2005. – 182 с.

6 Dubrovsky V.I. Sports medicine: a textbook for students. universities. – М., 1998 – С. 144-146.

7 Lubysheva L.I. Sportization of education from scientific idea to innovative practice // Scientific and pedagogical schools in the field of sports and physical education: Materials of the I All-Russian Scientific and Practical conference with the International participation / RGUFKSMITH. М., 2016. С. 32–42.

8 Nikiforov D.V. Formation of students' adaptability to professional loads by means of physical культуры. - Abstract of the dissertation of the Candidate of Pedagogical Sciences. - Chelyabinsk, 2005. - 24 с.

9 Revenko E.M., Salnikov V.A. Physical education and individual characteristics of age development // Education and science. 2017. № 2. С. 160–179.

10 Revenko E.M., Salnikov V.A. The relationship of motor and mental abilities in the process of growing up: monograph. Omsk: SibADI, 2014. 392 с.

М.А. ЛИННИК, Д.Ю. КУЗЬМЕНКО, А.А. ШИТОВ, С.В. КОЛМАКОВ
АДАПТАЦИЯ СТУДЕНТОВ К ОБУЧЕНИЮ В ВУЗЕ СРЕДСТВАМИ
ФИЗИЧЕСКОЙ КУЛЬТУРЫ

Северо-Казахстанский университет имени М. Козыбаева

В статье проводится анализ влияния средств физической культуры на адаптацию студентов-первокурсников. Всестороннее развитие человека - это, прежде всего, развитие всех видов деятельности, которые составляют структуру личности. Физическая культура как учебная дисциплина выполняет в высшей школе важную социальную роль, способствуя подготовке высококвалифицированных специалистов к труду.

M.A. LINNIK, D.Yu. KUZMENKO, A.A. SHITOV, S.V. KOLMAKOV
ADAPTATION OF STUDENTS TO STUDY AT THE UNIVERSITY BY
MEANS OF PHYSICAL CULTURE

Non-profit limited company Manash Kozybayev North Kazakhstan university

The article analyzes the influence of physical culture on the adaptation of first-year students. Comprehensive human development is, first of all, the development of all types of activities that make up the structure of personality. Physical culture as an academic discipline plays an important social role in higher education, contributing to the preparation of highly qualified specialists for work.

УДК 355/359

M.A. SHAPASHEV

Head of the Department of Operational Art and Moral and Psychological Support of the Academy of the National Guard of the Republic of Kazakhstan, researcher. research teacher, Colonel.

THE MAIN COMPONENTS OF THE PROFESSIONAL AND PERSONAL FORMATION OF A UNIVERSITY CADET

The article discusses some problematic aspects related to the professional and personal development of future officers - graduates of the Academy of the National Guard of the Republic of Kazakhstan. The contradictions of the professional development of cadets of a military university are revealed. The conditions of the military-professional identity of cadets are given, which contribute to the formation of motivation for obtaining the profession of an officer.

Keywords: professional and personal formation, professional development, military education, cadet, professional maturity.

Analyzing the process of professional and personal formation from a psychological standpoint, Yu.V. Kablinova draws attention to two main mechanisms that influence this process. On the interiorization of professional norms that characterize this professional environment and self-identification of the individual. Paying special attention to the process of professional identity, the researcher writes that in his process the personality creates some internal means to ensure identification. In these means, she finds internal and external identities, which lie in the foundations of professional and personal formation [1]. That is, the author is firmly convinced of the need to take these identities into account in the construction of the process of professional and personal formation and its evaluation.

The analysis of psychological and pedagogical literature, which examines the mechanisms of full-fledged professional development of personality, shows that professional identity is accepted by most scientific schools as mechanisms of professional and personal formation of students in a professional school. This mechanism manifests itself in the identification of a person with a professional role in realizing the necessary professional norms and accepting professional values in relation to the profession being mastered. Thus, the professional identity of a cadet of a military university can be considered as an important characteristic of the professional role (the role of an officer) that the cadet positions in educational and professional activities [2; p.54].

Assessing professional identity, V.I. Varvarov says that an objective indicator characterizing its quality can be the success in the training and professional activities of a cadet (military internships, practices, performance of official tasks, etc.). And as

one of the identification mechanisms, one can consider the identified values, interests, views, assessments, ideal images, etc. cadets [3; p.14].

Exploring the issues of professional personal development, L.M. Mitina notes that it is caused by various kinds of contradictions. However, internal contradictions, characterized as intrapersonal, are the main driving force of professional and personal formation. Most often they arise in the system of matching "I am real" and "I am ideal". However, the creative "I" of the personality becomes the vector of development [4; p.52]. Reflected in the educational process of the military university, the revealed contradictions act as mechanisms (or driving forces) of the professionalization of cadets. In the works of E.A. Ryabokon, these mechanisms are considered in a peculiar way in different periods of cadets' training. So in the 1st- 2nd courses, they manifest themselves as drivers of professional development based on the created professional and social situation (the academic training period of an officer), and in the 3rd - 4th courses (the training and professional training period), the military-professional situation is the leading one. These are different periods in terms of goals and content. During their passage, each cadet experiences a so-called professional leap in the professionalization of future officers [5; p.17].

At the same time, as noted in many studies, an important problem of military education is the transition from an activity based on the not yet fully identified professional goals of students to a period when the professional component is firmly entrenched in the minds of cadets. As part of this transition, cognitive motives are transformed into professional ones. The process of such transformation can be controlled by using the above mechanisms of professionalization in management.

Comparing the features of teaching young people in a secondary school and a vocational educational institution, it can be noted that the professional and personal formation of a student begins when he is ready to choose a profession. This readiness is manifested in his design of options for a professional path, the formation of a professional and educational route or plan. Students at a vocational school have professional and personal formation manifested in such indicators as motivation for a specific type of professional activity; the presence of professionally important personality qualities, professional vocation, readiness for professional activity, professional thinking, professional consciousness, etc. [6; p.84]. That is, in this period of formation, the criteria of professional and personal formation become more vivid. These include the level of mastering a professional role by a person and the degree of integration of a person into a professional community. These criteria are described by such indicators as professional competence, professional culture, professional thinking, professional success, etc.

Characterizing the criteria of success and the result of professional and personal development from a socio-psychological point of view, it can be noted that an important indicator of professional and personal development is the satisfaction of the individual with the professional choice made, the very process of obtaining professional education, the prospects that open up to the individual in professional

activity. The presence of such satisfaction indicates the presence of socio-psychological conditions for self-realization of the individual in the profession.

An important component that testifies to the quality of professional and personal development, a number of authors refer to the professional maturity of the individual. Professional maturity, according to A.R. Fonarev, includes some professional components, such as professional abilities and competencies. However, in the works of some authors, we are talking about moral and social maturity, which includes a developed self-consciousness of the individual, which contributes to mastering professional activity at a high level, the ability to plan the prospects of this activity, an objective assessment of its results [7; p.24].

At the same time, professional maturity is often assessed by the ability to measure the requirements of the profession to the individual, with its capabilities and personal potentials. For example, Yu.V. Sheremet, considering the parameters of professional maturity, highlighted in it: awareness of the individual, the ability to plan a professional career, the ability to make competent decisions regarding the prospects of the professional future [8; p.22].

In pedagogical works presenting studies of the goals and results of vocational education, their authors pay special attention to the relationship between motivational, cognitive and behavioral components in the personality structure of graduates of a military university. Most often, this relationship can be traced when the concept of "professional competence" is analyzed. It is this concept that replaces the concept of "professionalism". Related to it are the issues of analyzing the quality of military education.

The analysis of psychological and pedagogical studies, in which the issues of professional and personal formation were considered, shows that most of them are devoted to specialists and trainees of a civilian profile, while insufficient attention is paid to the problems of professional and personal formation of future officers in modern psychological and pedagogical research. Considering the pedagogical problems of professional and personal formation of cadets in literary sources, we noted that its peculiarity is the dynamics of the formation process, since the conditions of training and upbringing in a military university differ significantly in comparison with civilian universities. These are the conditions of the cadets' barracks, the requirements of military regulations, discipline and subordination in accordance with military service and training at a military university.

Taking into account these features, it can be noted that the process of military professional training quickly creates conditions for the military professional identity of cadets, the formation of motivation for obtaining a military profession. In most studies considering the factors of professional and personal formation of cadets, the attention of researchers often stops at the study and analysis of the intrapersonal characteristics of cadets, such as: military-professional motivation of the future officer, the general level of proficiency in educational activities, the level of physical preparation for mastering the military profession, socio-psychological qualities, professionally

important qualities necessary for performing special functions of the future officer [9; p.54].

Analyzing the professional and personal formation of the future officer, it should be noted that the professional activity of the military is a special activity. It is most often considered as a service. But the service is the strict fulfillment of the requirements, instructions, which reveal the totality of mandatory actions of the military. In fact, this activity, which can be called the official duty of a professional. The official or professional duty of every officer is to defend the Motherland. He acts as a military duty, and therefore, as a predictable result of military activity, we see the fulfillment of military duty, the duties that are assigned to him by military service.

In accordance with this principle, for a serviceman of any rank, concepts such as "protection of the fatherland" and "fulfillment of military duty" acquire the specifics necessary for objective human thinking: unquestioning obedience to the commander (chief), execution of orders at any cost, "without sparing his blood and life itself." Thus, the predicted result of military service of any serviceman is the unconditional fulfillment of the orders of the commander (chief).

However, it should be noted that the basis of military professionalism is not so much strict and precise ("technical") performance of official duties, as compliance with moral norms. The urge to implement moral norms in one's daily actions and in one's life as a whole is called the motive of duty (E.A. Klimov).

The term "due" defines the behavior and actions of a person related to the performance of official duties. The obligation requires a person to sacrifice actual needs and even risk his life for the sake of a goal, the value of which is not determined by the state of the subject at the moment, does not depend on the motivation (need) "I want ...", but is associated with the motivation (motive) "I must ...". By the way of duty, morality expresses the requirements of social laws, including the needs of society and man, takes various forms in private behavior, general norm, generalized principles of behavior, moral and social ideal (I.T. Frolov).

In the works of E.P. Ilyin, it is noted that proper behavior is associated with higher-order needs. This behavior reflects the level of a person's morality, his reasonableness in combination with self-respect and respect for other people [10; p.102]. It can be noted here that the moral aspect of such activity reflects a special kind of regulation of relations between people performing their duty. Such relationships are permeated with universal values and, as a due, the person himself makes a decision and makes a choice of his behavior or deed, builds goals and plans actions for its implementation.

People who have chosen the military profession and entered a military university are included in the military environment, where they must quickly accept its values, a special type of attitude to military, service, educational duties, subordinating their personal values to the values of military service and military duty.

Practice shows that not every young person is able to adapt to them. Mastering professional activity in the system of higher military education can be a means of achieving certain individual goals, but in the process of mastering it (during the

educational process), it is possible to form a positive attitude to the profession being acquired in cases where personal and public interests coincide within the framework of this professional activity. The dialectic of personal and public interests within a certain professional activity can be correlated with the general problem of duty. Thus, the orientation of an officer's personality during his professional formation to the formation of the behavior of duty determines the development of a positive attitude to the profession being acquired. This is especially relevant in the conditions of humanization of military education, which involves the development of professional and personal qualities of an officer in the context of universal culture: recognition of the value of a cadet as a person and individuality, filling the content of the life of cadets with humanistic values, respect for their rights and academic freedoms, the development of moral relations between participants in the educational process, pedagogical and public support for human dignity, subjective properties, humane actions, creative potential of the individual, her spiritual needs and culture.

The professional and personal formation of an officer is a process that covers a long period of the life of a military specialist, in which three important stages can be conditionally designated: professional and psychological selection, training and upbringing in a military university and professional activity itself. However, an analysis of the socio-pedagogical features of officer training in modern conditions allows us to conclude that a significant amount of work on the professional and personal development of an officer should be carried out at a military university, while the skills of an already trained specialist should be improved in the troops. Thus, the professional and personal formation of a future officer is a purposeful process of developing his professional and personal qualities, contributing to the formation of the behavior of duty and providing an installation for the assimilation of knowledge, skills and abilities adequate to the requirements of professional activity.

LIST OF LITERATURE:

1. Kablinova Yu.V. Psychological and didactic problems of formation of knowledge, skills, abilities and the main ways of their resolution. Bulletin of Best practices / Yu.V. Kablinova S.M., Prikhodko, Yu.A. Khabarova. Cherepovets: CHVIIRE, 2009. – 117 p.
2. Beloshitsky A.V. Subjectivity in the personal and professional development of cadets of a military university / A.V. Beloshitsky // Vocational education. Appendix "New pedagogical research". - 2006. – No. 1. – pp. 53-57.
3. Varvarov V.I., Merzlyak L.E. Commander and subordinates. M.: Voenizdat, 1996. – 128 p.
4. Mitina J.I.M. Psychology of competitive personality development. Moscow: NPO MODEK, 2002. – 400 e.
5. Romanenko N.L. The content of the formation of law-abiding behavior of cadets in the educational process of the military university of the Ministry of Internal Affairs of Russia // Bulletin of the St. Petersburg University of the Ministry of Internal

Affairs of Russia. – St. Petersburg: St. Petersburg University of the Ministry of Internal Affairs of the Russian Federation, 2010. pp. 86 – 92.

6. Verbitsky A.A. Active education in higher school: a contextual approach. M.: Higher School, 1991. 207 p.

7. Fonarev A.R. Quality management of military vocational education in higher educational institutions of the Strategic Missile Forces: monograph / A.R. Fonorev M.: VA of the P. Veliky Strategic Missile Forces, 2010. - 180 p.

8. Sheremet Yu.V. Development of motivation of military-professional activity of cadets of vvuzov: diss. ... cand. psych, sciences- M., 1990. – 188 p.

9. Beloshitsky A.V. Subjectivity in the personal and professional development of cadets of a military university / A.V. Beloshitsky // Vocational education. Appendix "New pedagogical research". - 2006. – No. 1. – pp. 53-57.

10. Ilyin E.P. Motives and motivation. St. Petersburg: Peter, 2000. - 187 p.

М.А. ШАПАШЕВ

ЖОО КУРСАНТТАРЫНЫҢ КӘСІБИ-ТҰЛҒАЛЫҚ ҚАЛЫПТАСУЫНЫҢ НЕГІЗГІ ҚҰРАМДАС БӨЛІКТЕРІ

Қазақстан Республикасы Ұлттық ұланының академиясы

Мақалада болашақ офицерлердің – Қазақстан Республикасы Ұлттық ұлан академиясының түлектерінің кәсіби және тұлғалық дамуына қатысты кейбір проблемалық аспектілер қарастырылған. Әскери ЖОО курсанттарының кәсіби дамуындағы қайшылықтар анықталды. Офицер мамандығын алуға мотивацияны қалыптастыруға ықпал ететін курсанттардың әскери-кәсіби сәйкестігінің шарттары берілген.

М.А. ШАПАШЕВ

ОСНОВНЫЕ СОСТАВЛЯЮЩИЕ ПРОФЕССИОНАЛЬНО-ЛИЧНОСТНОГО СТАНОВЛЕНИЯ КУРСАНТА ВУЗА

Академия Национальной гвардии Республики Казахстан

В статье рассматриваются некоторые проблемные аспекты, связанные с профессионально-личностным становлением будущих офицеров – выпускников Академии Национальной гвардии Республики Казахстан. Раскрываются противоречия профессионального развития курсантов военного вуза. Даны условия военно-профессиональной идентичности курсантов, которые способствуют формированию мотивации получения профессии офицера.

УДК 576.6

Е.А. БАИМБЕТОВ

магистр, Қазақстан Республикасы Ұлттық ұланы академиясы дене дайындығы және спорт кафедрасының бастығы, подполковник, Петропавл қ.

ТӨЗІМДІЛІКТІ ДАМУ ТҮРІНДЕ ДЕНЕ ШЫНЫҚТЫРУДЫ ҰЙЫМДАСТЫРУДЫҢ ПЕДАГОГИКАЛЫҚ ШАРТТАРЫ

Мақалада төзімділікті дамытуда дене шынықтыруды ұйымдастыру бойынша педагогикалық шарттар зерделенген. Ғалымдардың төзімділікке байланысты көзқарастары айшықталған.

Бүгінгі таңдағы өзекті мәселелердің бірі – тұлғаның денсаулығын сақтау, нығайту, интеллектуалдық жеке басының дамуын қамтамасыз ету, олардың эмоциялық көңіл-күй жағдайын көтеруге қамқорлық жасау.

Дене тәрбиесі теориясында әртүрлі ұғымдар (түсініктер): дене дамуы, дене әзірлігі, дене жетілуі, дене тәрбиесі, дене машықтығы, дене тәрбиесі білімі, дене жаттығулары, спорт, дене тәрбиесі мәдениеті және т. б. қолданылады әртүрлі құбылыстарды көрсете отырып, олар бір-бірімен тығыз байланыста болады.

Қазіргі кезде қолданылып жүрген ұғымдар қоғамның тарихи дамуының әр дәуірінде пайда болған. Олардың мазмұны дене тәрбиесі жөніндегі ғылымның және оның практика жүзінде жүзеге асырылуының дамуына қарай тереңдеп, нақтыланып келеді. Әскери кадрларды іріктеумен айналысатын көптеген мамандар төзімділік мәселесі туралы жазады (А.А. Болотников, Г.Г. Дмитриев, И.А. Дерий, К.В. Аксенов, Д.Е. Матвеев, В.А. Беловолов, В.Л. Пашута, Н.С. Федюк және басқалар).

Әскери оқу орындарының курсанттары әскери қызметке байланысты белгілі бір міндеттерді өздері орындап қана қоймай, сонымен қатар командир болуға дайындалуда, ал жоғары оқу орнынан шыққаннан кейін олардың тікелей міндеттеріне мерзімді қызмет сарбаздарын, келісімшарт бойынша әскери қызметшілерді оқыту және тәрбиелеу функциясы кіреді, яғни болашақ офицерлер бағыныштыларды даярлауға жауапты болады (жауынгерлік, әскери, моральдық және физикалық).

Әрине, болашақ Отан қорғаушылар, әсіресе командирлерде қатаңдық, арнайы дағдылар мен біліктілік болуы керек.

Болашақ офицерлерді оқыту процесінде «дене шынықтыру» пәні бойынша сағаттар саны өте көп және күнделікті мұқият жоспарланған және ұйымдастырылған жаппай жұмыс. Сондай-ақ, курсанттар түрлі спорт секцияларына қатысады, республикалық және тіпті халықаралық ауқымдағы жарыстарға қатысады.

Дене тәрбиесі және спорт пәнінің алдына қойылған мақсаттары мен міндеттері көп салалы және әртүрлі: курсанттардың әскери қызмет

жағдайларына бейімделуінен бастап олардың психикалық және физикалық денсаулығына әсеріне дейін.

Төзімділік – бұл адамның денсаулығы мен фитнесінің көрінісі. Әдебиетте төзімділік мәселесін зерттеуге бірнеше рет талпыныстар бар: В. В. Лавриненко, В. Н. Бибяев, А. В. Мещеряков, И. Р. Пакетин және т. б.

Кеңестік физиологияда олар алғаш рет 20 ғасырдың ортасында КСРО-да «төзімділік» туралы түсініктеме беруге тырысты. Ол кезде дене тәрбиесі мен спорттың теориясы мен әдістемесіне қарағанда еңбек процестері үлкен қызығушылық тудырды.

М.И. Виноградов бұлшықет белсенділігінің энергиясын зерттей отырып: «Төзімділік организмнің әртүрлі экзо және эндогендік факторлардың әсеріне төзімділігінің жоғарылауын сипаттайды және белгілі бір деңгейде ұзақ уақыт жұмыс істеу қабілеті ретінде анықталады» деген қорытындыға келді [1].

В.М. Зациорский – спорт саласындағы мұғалім, оның есімі бүкіл әлемдік ғалымдар қауымдастығына белгілі, 1966 жылы төзімділіктің ерекшелігін енгізді: «төзімділік – оның тиімділігін төмендетпестен кез-келген қызметті ұзақ уақыт орындау мүмкіндігі» [2].

В.М. Зациорскийдің анықтамасы дәл болып шықты, ол қазіргі әдебиетте қолданылады.

Өздеріңіз білетіндей, адамның денсаулығы мен оның кардиореспираторлық жүйесінің тиімділігін анықтайтын маңызды көрсеткіштердің бірі – дененің жалпы төзімділік деңгейі, ол басқа физикалық қабілеттердің дамуына да әсер етеді. Осыған байланысты жалпы төзімділіктің төмен деңгейі және оның оқу жылы ішінде де, қазіргі қазақстандық ЖОО-ларды ғана емес, сонымен қатар таяу шет елдерді оқыту үдерісі барысында да теріс динамикасы туралы мәліметтер дабыл қағуы мүмкін емес.

Ғалымдар қабылдаған көптеген зерттеулер әлі күтілетін нәтиже бермейді, өйткені білім алушылардың денсаулығы мен дене шынықтыру дайындығы, оның ішінде олардың жалпы төзімділігі көрсеткіштерінің төмендеуінің теріс тенденциясы көптеген жоғары оқу орындарында сақталады.

Бұл жағдай теріс процестердің алдын алудың қол жетімді және тиімді әдістерін ғылыми негіздеу және практикалық іске асыру қажеттілігін анықтайды. Әскери жоғары оқу орындарында дене шынықтыру процесінде болашақ офицердің төзімділігін дамыту мәселесі бойынша әдебиеттерді талдау, заманауи зерттеулердің нәтижелері, педагогикалық жеке іс-әрекеттің өзіндік тәжірибесі зерттелетін мәселені шешудің тиімділігін қамтамасыз ететін педагогикалық жағдайлар кешенін анықтауға мүмкіндік берді.

А.А. Андреева мен А.М. Столяренконың пікірінше: «педагогикалық жағдайлар – бұл психологиялық және педагогикалық факторлардың (қатынастар, құралдар және т.б.) жиынтығы тығыз өзара әрекеттесетін мақсатты түрде құрылған орта, олар мұғалімге тәрбие жұмысын немесе оқытуды сәтті жүзеге асыруға мүмкіндік береді» [3].

Ұйымдастырушылық-педагогикалық шарттарды Т.И Шамова былайша анықтайды:

- білім беру мекемесі ұжымының, әрбір мүшенің басқарушылық шешімдерді дайындауға, қабылдауға және іске асыруға қатысу мүмкіндігі;

- білім беру мекемесін басқарудың барлық қатысушыларының кәсібилігі мен басқару құзыреттілігін арттыру [4].

Демек, ұйымдастырушылық-педагогикалық жағдайлар деп біз іске асырылуы төзімділікті дамытуға ықпал ететін білім алушы курсанттардың дене шынықтыруын ұйымдастырудың табыстылығына ықпал ететін қажетті шаралар жиынтығын түсінетін боламыз.

Болашақ офицерді тәрбиелеу мен оқытуға оның айналасындағы барлық адамдар қатысуы керек, олар осы процесті бағыттап, қолайлы орта құруы керек [5].

Әскери жоғары оқу орнында дене шынықтыру процесінде болашақ офицердің төзімділігін тиімді дамытудың педагогикалық шарттарының ішінде мыналар анықталды:

Бірінші шарт. Курсанттардың жалпы және арнайы төзімділігін жеделдететін қозғалыс, жеңіл атлетика және шаңғы жаттығулары арқылы басым дамытуға бағытталған дене шынықтыру бағдарламасын әзірлеу. Әдебиеттерді талдау көрсеткендей, жеделдетілген қозғалыс, жеңіл атлетика және шаңғы жаттығулары төзімділіктің барлық түрлерін дамытуға ықпал етеді, сондықтан бұл бағыттар бағдарламаны әзірлеуде негіз болып табылады.

Екінші шарт. Болашақ офицерлердің физикалық даму ерекшеліктерін диагностикалау. Бұл шарт адамның дене шынықтыру және спорттық іс-әрекетінің мақсаттарын болашақ офицерлердің мүдделеріне, психофизикалық мүмкіндіктеріне, жеке дамуына сәйкес құруға мүмкіндік береді.

Біздің ойымызша, курсанттардың физикалық және функционалдық дайындығының жеке ерекшеліктеріне сәйкес келетін жаттығу жүктемелерін қолдану, мұндай әрекет төзімділіктің қалыптасуы мен көрінуіне ықпал етпейді.

Үшінші шарт. Сабақтарда барынша қолайлы психологиялық климат құру арқылы курсанттарды білім алу және дағдыларды игеру процесіне тарту үшін жағдайлар жасау.

Төртінші шарт. Өзгермелі және біркелкі әдістер мен бәсекеге қабілеттіліктің төзімділігін дамыту үшін дене шынықтыруды ұйымдастыру процесінде үйлесімділік.

Бесінші шарт. Ұйымдастыру іс-шараларының «Қазақстан Республикасы Ұлттық ұланының дене шынықтыру даярлығы және спорт жөніндегі нұсқаулығының» нормативтік талаптарына әскери ЖОО-да дене шынықтыру даярлығының құралдарына, әдістеріне, нысандарына, сондай-ақ уақытша сипаттамаларына сәйкестігі.

Осылайша, дене дайындығы және спорт кафедрасы оқытушыларының міндеті әскери қызметшілердің төзімділігін дамытуға ықпал ететін дене

шынықтыруды ұйымдастырудың жоғарыда аталған педагогикалық жағдайларын жасауда болып отыр.

Дене шынықтыру процесінде болашақ офицерлердің төзімділігін дамытудың тәжірибелік-эксперименттік жұмысы 2019 жылғы қыркүйек пен 2022 жылғы қаңтар аралығында Петропавл Ұлттық ұлан академиясының базасында жүргізілді. Зерттеуге 18 бен 20 жас аралығындағы 80 болашақ офицер қатысты.

Екі топ құрылды – бақылау және эксперименттік, әрқайсысы 40 курсант. Бақылау тобының курсанттары үшін дене шынықтыру сабақтары болашақ офицерлерді даярлаудың бұрын қабылданған әдістемесіне сәйкес өтті. Жылдамдыққа төзімділікті дамыту үшін біркелкі, ауыспалы, қайталанатын және бәсекеге қабілетті әдістер негізгі ретінде қолданылды.

Эксперименттік топ айнымалы, біркелкі, қайталанатын және бәсекеге қабілетті әдістерді қолдана отырып, анаэробты және аэробты-анаэробты энергиямен қамтамасыз ету режимдерінде орындалатын циклдік жаттығуларды қолданды. Зерттеу бірнеше кезеңде жүргізілді.

Қазақстан Республикасы академиясына оқуға үміткерлерді тікелей іріктеумен айналыса отырып, біз жыл сайын ЖОО-ға түсетін үміткерлердің дене дайындығының төмен деңгейі проблемасына тап боламыз. Біздің тәжірибелік-эксперименттік жұмысымыздың белгіленген кезеңінде жүргізген тестілеу нәтижелері болашақ офицерлердің төзімділік деңгейі төмен, бұл олардың болашақ қызметі үшін қолайсыз деген қорытынды жасауға мүмкіндік береді. Әскери адам үшін Отанды қорғауға дайын болу – бұл офицер адамгершілік қасиеттер мен моральдық қағидаларға сүйене отырып орындауы керек қасиетті парыз ғана емес, сонымен бірге заң алдындағы жауапкершілік. Шынында да, курсанттар әскери жоғарғы оқу орнына түскенде де Отанына адалдық антын қабылдайды, ал «өз халқын соңғы деміне дейін қорғау» антының сөздері елдің Конституциясымен және әскери қызмет туралы Заңмен бекітілген. Бұл заңдарды сақтамау тек моральдық ғана емес, сонымен бірге қылмыстық жауапкершілікке де әкеледі. Демек, төзімділік – бұл әр офицердің бойында болуы керек кәсіби маңызды қасиет.

ӘДЕБИЕТТЕР ТІЗІМІ:

- 1 Железняк Ю.Д. Основы научно методической личностной деятельности каждого человека в физической культуре и спорте: учеб.пособ. для студ. Выс. Уч.завед./ Ю.Д. Железняк, П.К. Петров. – М.: «Академия», 2002. – 264 с.
- 2 Военная психология и педагогика. Под ред. Барабанщикова А.В. – М., 2012. – 216 с.
- 4 Холодов Ж.К.. Теория и методика физического воспитания и спорта / учебное пособие по специальности «Физическая культура и спорт».
- 5 Кон И.С. В поисках себя: личность и ее самосознание. — М.: Политиздат, 1984. — 335 с.

REFERENCES:

ov Vy`s.Uch.zaved./ Yu.D. Zheleznyak, P.K. Petrov. — М.: «Akademiya», 2002.—264

2 Voennaya psixologiya i pedagogika. Pod red. Barabanshnikova A.V. — М., 2012. —216 s.

3 Xolodov, Zh.K. Teoriya i metodika fizicheskogo vospitaniya i sporta / uchebnoe posobie po special`nosti «Fizicheskaya kul`tura i sport».

4 Kon I.S. V poiskax sebya: lichnost` i eyo samosoznanie. —М.: Politizdat, 1984. — 335 s.

Е.А. БАИМБЕТОВ

ПЕДАГОГИЧЕСКИЕ УСЛОВИЯ ОРГАНИЗАЦИИ ФИЗИЧЕСКОЙ ПОДГОТОВКИ ПО РАЗВИТИЮ ВЫНОСЛИВОСТИ

Академия Национальной гвардии Республики Казахстан

В статье рассмотрены педагогические условия организации занятий физической культурой для развития выносливости. Выявлены взгляды ученых на выносливость.

Y.A. BAIMBETOV

PEDAGOGICAL CONDITIONS OF THE ORGANIZATION OF PHYSICAL TRAINING FOR THE DEVELOPMENT OF ENDURANCE

Academy of the National Guard of the Republic of Kazakhstan

The pedagogical conditions of organizing the physical training classes for development of endurance are considered in the article. The views of scientists on endurance are revealed.

УДК 355

М.Н. БАЙБУСИНОВ

старший преподаватель кафедры оперативного искусства и морально-психологического обеспечения Академии Национальной гвардии Республики Казахстан, полковник.

К ВОПРОСУ ПОНИМАНИЯ СУЩНОСТИ И СОДЕРЖАНИЯ ПЕДАГОГИЧЕСКОГО ОБЕСПЕЧЕНИЯ ИНЖЕНЕРНО-ТЕХНИЧЕСКОЙ ПОДГОТОВКИ ВОЕННОСЛУЖАЩИХ НАЦИОНАЛЬНОЙ ГВАРДИИ РЕСПУБЛИКИ КАЗАХСТАН

В статье рассматривается педагогическое обеспечение как система, включающая совокупность факторов, условий и средств организации военно-педагогического процесса воинской части, направленного на повышение эффективности инженерно-технической подготовки военнослужащих.

Ключевые слова: *педагогическое обеспечение, инженерно-техническая подготовка, военнослужащие, Национальная гвардия Республики Казахстан.*

С учётом глобального геополитического кризиса в Военную доктрину Казахстана в октябре 2022 года Указом президента Касым-Жомарта Токаева были внесены ряд изменений, в том числе касающихся развитию и усилению инфраструктуры Национальной гвардии. Совершенствование качественного состояния войск подразумевает также и повышения качества военно-педагогического процесса в войсках.

В современный период инженерно-техническая подготовка (далее – ИТП) военнослужащих, как предмет педагогического процесса воинской части является одним из важнейших аспектов обучения и воспитания который, предполагает приобретение обучающимися профессиональных знаний, навыков и умений, необходимых при осуществлении профессиональной деятельности, а также соблюдения требований нормативных документов.

С целью научного поиска путей повышения эффективности ИТП военнослужащих необходимо рассмотреть сущность педагогического обеспечения ИТП военнослужащих в воинских частях Национальной гвардии Республики Казахстан.

В результате исследований обозначенной проблематике был получен материал, анализ которого позволил заключить, что современная наука различает три подхода к определению содержания педагогического обеспечения: как совокупность определенных мер (средств, форм и методов); как совокупность условий и специфических средств; как специфический вид педагогической деятельности.

А.В. Бедарева считает, что под педагогическим обеспечением понимается педагогическая система, включающая совокупность факторов, условий и средств

организации того или иного процесса и их реализация посредством соответствующих форм, методов и приёмов с учётом критериев эффективности их реализации. [1]

Специальное изучение понятия педагогическое обеспечение также показало, что это определенное воздействие на педагогический процесс соответственно он является многогранным (ресурсность, целесообразность, динамичность, многоуровность и т.д.).

Привлекает внимание в аспекте проблематики нашего исследования научная статья В.В. Измаиловой, в которой она отмечает, что под процессом педагогического обеспечения понимается специфический вид профессиональной деятельности, предполагающий активизацию личностных и институциональных ресурсов, необходимых для реализации эффективности того или иного процесса. [2]

А. И. Тимонин под социально-педагогическим обеспечением понимает специфическую педагогическую деятельность по управлению функционированием и развитием системной совокупности ресурсов (личностных, институциональных, средовых), привлекаемых для осуществления процесса формирования личностно-профессиональной позиции индивида, которая предполагает определение функционального назначения каждого ресурса, установления взаимосвязей их функций в определенных организационно-педагогических условиях. [3]

Педагогическое обеспечение по мнению М.А. Райкиной, - это управление и развитие системой совокупностью следующих элементов: целеполагания, определения содержания и способов его реализации на этапах организации условий, оптимизирующих формирование социальности как интегративного качества личности обоснования конкретных способов взаимосвязи взаимообусловленности и взаимоактуализации имеющихся ресурсов через структурирование определённым образом времени, пространства, количественного и качественного состава участников и их взаимодействия. [4]

В целом проанализировав эти подходы, можно определить, что процесс педагогического обеспечения представляет собой специфический вид педагогической деятельности, предполагающий активизацию индивидуально-личностных, институциональных и средовых ресурсов с целью повышения эффективности этого процесса.

В результате сказанного под ресурсом предполагается понимать источники будущего действия, внутренние возможности педагогического процесса, средства, используемые для достижения определенных целей. Вследствие чего под педагогическим обеспечением ИТП военнослужащих мы предполагаем специфическую педагогическую деятельность по управлению функционирования и развития системой совокупности ресурсов. Такая система совокупности ресурсов осуществляет роль формирования педагогического процесса в воинской части, направленного на повышение эффективности ИТП военнослужащих.

Все, сказанное выше, с нашей точки зрения позволяет заключить, что ресурсный раздел педагогического обеспечения ИТП военнослужащих состоит из взаимосвязанных между собой блоков ресурсов: первый блок индивидуально-личностных ресурсов; второй блок институциональных ресурсов; третий блок средовых ресурсов. В качестве *первого блока* индивидуально-личностных ресурсов военнослужащего мы определяем профессиональную направленность, сформированность военно-технических знаний, уровень эмоционально-волевых, нравственных качеств, уровень специальных способностей и адаптивных качеств, техническая грамотность.

Как показали исследования педагогического обеспечения ИТП, на сегодняшний день происходит расширение содержания педагогического обеспечения ИТП, причиной такого роста является развитие и сложность содержания выполняемых служебно-боевых задач Национальной гвардией. Необходимость повышения эффективности педагогического обеспечения ИТП выражено совершенствованием форм обучения, повышением требований качественного использования инженерно-технических средств связанного с новыми угрозами и реалиями.

Результаты проведенного нами анализа позволяют сделать некоторые выводы, в частности то, что особенностью педагогического обеспечения ИТП военнослужащих выступает специфика повседневно выполняемых задач, полученные знания в системе ИТП применяются ежедневно при выполнении служебных обязанностей. В связи с этим повышается ответственность за развитие личностных качеств военнослужащего, которая предопределяет интенсификацию педагогического процесса.

Второй блок институциональные ресурсы предполагает: особенности организации и управления педагогическим процессом в воинской части, степень педагогического мастерства руководителей занятий по ИТП, показатели достижений военной науки и опыта применения воинскими частями средств инженерного вооружения в служебно-боевой деятельности, уровень использования в процессе изучения ИТП различных современных средств обучения и технологий.

В результате изучения практики системы инженерно-технической подготовки был получен материал, анализ которого позволил заключить, что качество реализации системы ИТП во многом зависит от характера педагогического обеспечения, который может рассматриваться как создание и целесообразное использование совокупности ресурсов и условий для повышения эффективности ИТП военнослужащих НГ РК.

Рассматривая педагогическое обеспечение ИТП в контексте ресурсного подхода и через совокупность педагогических условий осуществления данного процесса неоспоримым фактом становится нормативно-педагогическое обеспечение включающее программы боевой и командирской подготовки, инструкции по эксплуатации инженерно-технических средств, общевойсковые уставы, приказы и распоряжения Главнокомандования НГ РК, а также другие

нормативные документы, которые являются не только как педагогические условия организации системы ИТП, но и как условия управления педагогическим процессом в воинской части в целом.

Как отмечает С.А.Емельянова нормативно-педагогическое обеспечение как совокупность условий и средств, обеспечивающих функционирование и развитие образовательного процесса и реализацию намеченных планов программ проектов способствует поддержанию всей педагогической системы и её объектов.[5]

Следует подчеркнуть, что основная цель педагогического обеспечения ИТП выражена в достижении, поддержания и совершенствования требуемого уровня военно-профессиональной подготовки. Направленность педагогического обеспечения ИТП определяется исходя из принципиальных положений руководящих документов по организации охраны объектов и применению средств инженерного вооружения в служебно-боевой деятельности НГ РК с учетом тенденций развития научно-технического прогресса. Она строится на строго научной основе с использованием практики войск, перспектив развития организационных форм и технического оснащения войск, а также опыта подготовки зарубежных государств.

Третий блок средовые ресурсы: выполнение функциональных задач в условиях использования современных интегрированных инженерно-технических средств в служебно-боевой деятельности, тактические учения проводимые совместно с взаимодействующими органами, наличие других направлений обучения факультетов повышения квалификации, курсы переподготовки в учебной воинской части, специфика служебно-боевой деятельности воинских частей, выраженная в задачах стоящими перед войсками, определяемыми законом о Национальной гвардии Республики Казахстан, военной доктриной и другими нормативными актами.

Как показал анализ практики, одним из важных направлений ИТП является создание педагогических условий для обучения военнослужащих техники безопасности при использовании ИТС. Соблюдение мер безопасности особенно важно при работе с инженерно-техническими средствами охраны. К эксплуатации технических средств охраны как правило допускается личный состав, имеющий твердые практические навыки эксплуатации и обслуживания, знающий соответствующие правила и меры безопасности.

Таким образом, педагогическое обеспечение ИТП военнослужащих войск правопорядка является целенаправленным процессом формирования у них военно-технических знаний, умений и навыков. Сущность педагогического обеспечения ИТП военнослужащих предполагает достижение обучающимися профессиональных знаний, навыков и умений необходимых для осуществления служебно-боевой деятельности, а также соблюдения требований приказов и инструкций по выполнению функциональных задач. Содержание педагогического обеспечения ИТП связано с развитием сложности служебно-боевой деятельности НГ Республики Казахстан. Это выражено

совершенствованием методов, форм и педагогических средств обучения, повышением требований качественного использования средств инженерного вооружения.

СПИСОК ЛИТЕРАТУРЫ:

1 Бедарева А.В. Педагогическое обеспечение развития гуманитарной компетентности студентов ВУЗа. Перспективы науки. – 2010. - № 10 (12). С. 8-10.

2 Измайлова В.В. Ярославский педагогический вестник (психолого-педагогические науки). – 2012 – № 2. – Т. II. – С. 11-14.

3 Тимонин А.И. Концептуальные основы социально-педагогического обеспечения профессионального становления студентов вуза / А.И. Тимонин. – Кострома, 2007. – 216 с.

4 Райкина М.А. Педагогическое обеспечение преемственности процесса социального воспитания в вузе: автореф. дис. ... канд. пед. наук. – Кострома, 2012. – 21 с.

5 Емельянова С.А. Нормативно-педагогическое обеспечение как условие повышения эффективности образовательного процесса в учебном заведении: автореф. дис. ... канд. пед. наук. – Н. Новгород 2005. – 24 с.

REFERENCES:

1 Bedareva A.V. Pedagogicheskoe obespechenie razvitiya gumanitarnoj kompetentnosti studentov VUZa. Perspektivy nauki. 2010. № 10 (12). S. 8-10.

2 Izmajlova V.V. Yaroslavskij pedagogicheskij vestnik. (Psihologo-pedagogicheskie nauki). – 2012 – № 2 – Tom II S. 11-14.

3 Timonin A.I. Konceptual'nye osnovy social'no-pedagogicheskogo obespecheniya professional'nogo stanovleniya studentov vuza [Tekst] / A. I. Timonin. – Kostroma, 2007. – 216 s.

4 Rajkina M.A. Pedagogicheskoe obespechenie preemstvennosti processa social'nogo vospitaniya v vuze: avtoref. dis. ... kand. ped. nauk. – Kostroma, 2012. - 21 s.

5 Emel'yanova S.A. Normativno-pedagogicheskoe obespechenie kak uslovie povysheniya effektivnosti obrazovatel'nogo processa v uchebном zavedenii: avtoref. dis. ... kand. ped. nauk. N. Novgorod 2005, - 24 s.

М.Н. БАЙБУСИНОВ

ҚАЗАҚСТАН РЕСПУБЛИКАСЫ ҰЛТТЫҚ ҰЛАНЫНЫҢ ӘСКЕРИ
ҚЫЗМЕТШІЛЕРІН ИНЖЕНЕРЛІК-ТЕХНИКАЛЫҚ ДАЯРЛАУДЫ
ПЕДАГОГИКАЛЫҚ ҚАМТАМАСЫЗ ЕТУДІҢ МӘНІ МЕН МАЗМҰНЫН
ТҮСІНУ МӘСЕЛЕСІНЕ

Қазақстан Республикасы Ұлттық ұланының академиясы

Мақалада педагогикалық қамтамасыз ету әскери қызметшілерді инженерлік-техникалық даярлаудың тиімділігін арттыруға бағытталған әскери бөлімнің әскери-педагогикалық процесінде ұйымның факторларының, жағдайлары мен құралдарының жиынтығын қамтитын жүйе ретінде қарастырылады.

M.N. BAIBUSINOV

ON THE ISSUE OF UNDERSTANDING THE ESSENCE AND CONTENT OF PEDAGOGICAL SUPPORT OF ENGINEERING AND TECHNICAL TRAINING OF SERVICEMEN OF THE NATIONAL GUARD OF THE REPUBLIC OF KAZAKHSTAN

National Guard Academy of the Republic of Kazakhstan

Abstract: The article considers pedagogical support as a system that includes a set of factors, conditions and means of organization in the military pedagogical process of a military unit aimed at improving the efficiency of engineering and technical training of military personnel.

Уважаемые авторы!

Научно-образовательный журнал Академии Национальной гвардии Республики Казахстан предоставляет возможность анализа, обсуждения и поиска решений актуальных проблем в области военного дела и безопасности. Он рекомендован КОКСОН МОН РК для публикации основных результатов научной деятельности по военным наукам (Приказ № 2 от 11.02.2021 года). Приоритетными направлениями журнала являются: вопросы национальной безопасности, актуальные проблемы военной истории, военного искусства, техники и вооружения, тылового обеспечения, высшего военного образования.

Журнал зарегистрирован в Комитете связи, информатизации и информации Министерства по инвестициям и развитию Республики Казахстан, свидетельство № 14996-Ж от 12 декабря 2014 г. Периодичность выпуска – 4 раза в год (один раз в квартал).

Рубрики журнала:

1. Теория национальной безопасности.
2. История. Тактика и оперативное искусство.
3. Техника и вооружение. Войсковой тыл.
4. Теория и методика образования и воспитания.

Редакционная коллегия журнала просит Вас внимательно отнестись к соблюдению правил оформления научных статей, с целью обеспечения соответствия требованиям международных баз цитирования, вступление в которые является приоритетной задачей журнала.

ТРЕБОВАНИЯ К НАУЧНОЙ СТАТЬЕ

Журнал принимает авторские рукописи на казахском, русском и английском языках, ранее не публиковавшиеся и одновременно не рассматриваемые для публикации в других изданиях. Объем рукописи не должен превышать 7 страниц, включая библиографию, ссылки и примечания.

Аннотация (Абстракт) должна состоять не более чем из 150 слов.

Сведения об авторах, Ф.И.О. с указанием места работы с точным электронным адресом, должности, ученой степени и ученого звания, номера телефонов с кодами страны проживания или номера мобильного телефона представляются в отдельном файле.

Статьи высылаются по электронному адресу Vestnik@ang.edu.kz, рецензируются специалистами в соответствующих областях исследования, подвергаются проверке посредством системы «Антиплагиат», при этом оригинальность текста рукописи должна составить не менее 75%.

Ответственность за достоверность представленных материалов и соблюдение правил профессиональной этики, исключаящей плагиат, компиляцию, фальсификацию научных данных и т.п., возлагается на автора публикации.

К научной статье прилагаются:

- выписка из протокола заседания кафедры о рекомендации научной статьи к публикации;

- рецензии двух ученых и специалистов по тематике статьи (кроме кандидатов и докторов наук, докторов PhD);

- экспертное заключение о публикации статьи в открытой печати.

Оформление статьи должно соответствовать следующим требованиям: формат текста – MSWord (*.doc; *.docx); формат страницы – А4 (210*297 мм); поля – 2 см со всех сторон; шрифт: размер (кегель) – 14; тип – TimesNewRoman; отступ первой строки абзаца – 1,25 см; выравнивание текста по ширине, межстрочный интервал – 1. На первой странице в левом верхнем углу располагается УДК. После индекса УДК – сведения об авторах: фамилия, имя, отчество всех авторов, полное название организации – места работы, ученая степень, ученое звание. Заголовок статьи располагается по центру прописными буквами. После заголовка – аннотация и ключевые слова. После аннотации и ключевых слов – текст статьи; после текста статьи – список литературы (его наличие обязательно), на которые в статье даются ссылки в квадратных скобках, оформленный в соответствии с ГОСТ 7.1-2003. После списка литературы резюме на английском и русском (или казахском) языках.

Структура публикации:

Введение

Методология исследования

Основная часть, в которой раскрывается содержание проблемы, обосновываются результаты и т.д.

Выводы

Ссылки, библиография

Транслитерация

Дополнительный материал

Список литературы должен состоять не более чем из 20 наименований и оформляется в соответствии с ГОСТ 7.1–2003.

Сведения об источниках следует располагать в алфавитном порядке, нумеровать арабскими цифрами без точки и печатать с абзацного отступа.

Ссылки на источники в тексте статьи даются в квадратных скобках (без цитирования [12], при цитировании или пересказе авторского текста [12, с. 29]). Нумерация ссылок в статье производится по порядковому номеру источника в пристатейном списке литературы. Архивные материалы в список не включаются, ссылки на них помещаются в тексте в круглых скобках. При использовании в статье источников из электронных ресурсов или удаленного доступа (Интернета) в списке литературы приводится библиографическая запись источника и ссылка на сетевой ресурс с полным сетевым адресом в Интернете. Желательно указывать дату обращения к ресурсу.

Название и номера рисунков и таблиц оформляются в соответствии с требованиями ГОСТ 7.1-2003.

УДК 576.6

1) *Статья одного автора*

А.А. КОРНИЛОВ

кандидат военных наук, ассоциированный профессор (доцент), заместитель начальника Академии Национальной гвардии Республики Казахстан, полковник, г. Петропавловск.

2) *Статья нескольких авторов*

А.А. КОРНИЛОВ¹, А.А. АБИЛЬМАЖИНОВ²

¹ кандидат военных наук, ассоциированный профессор (доцент), заместитель начальника Академии Национальной гвардии Республики Казахстан, полковник, г. Петропавловск;

² доктор философии (PhD), старший преподаватель кафедры тактики и общевойсковых дисциплин, Академии Национальной гвардии Республики Казахстан, подполковник, г. Петропавловск.

К ВОПРОСУ О ПОДГОТОВКЕ МИРОТВОРЧЕСКИХ ПОДРАЗДЕЛЕНИЙ НАЦИОНАЛЬНОЙ ГВАРДИИ, ВХОДЯЩИХ В СОСТАВ КМС ОДКБ

В статье рассматриваются проблемы подготовки миротворческих сил в рамках деятельности Договора о коллективной безопасности. На основе проведённого анализа имеющегося опыта подготовки миротворческого контингента делается вывод о наличии общих проблем для стран-участниц договора.

Ключевые слова: *учебный процесс, Организация Объединенных Наций (ООН), миротворцы, миротворческие операции (миссии) ООН, учебное заведение МВД, миротворческие полицейские контингенты, коллективная безопасность, миротворческие силы.*

Проведенный анализ структуры и состава миротворческих контингентов, выделенных государствами-членами ОДКБ в состав Миротворческих сил ОДКБ, характер и специфика проведения миротворческих операций показывают необходимость дальнейшего развития и совершенствования деятельности полицейских (милицейских) компонентов в составе Миротворческих сил Организации Договора о коллективной безопасности [1, с. 25].

СПИСОК ЛИТЕРАТУРЫ

1 Анненков, В.И. Сетцентризм: геополитические и военно-политические аспекты современности: учеб. под общ. ред. В.И. Анненков [Текст] – М.: РУСАВИА, 2013. – 496 с.

2 Тишков, С. А. Организация обучения полицейского персонала в условиях миротворческих миссий ООН [Текст] // Наука и практика. – 2016. – № 3 (68). – С. 170–172.

REFERENCES

1 Annenkov, V.I. Setecentrizm: geopoliticheskie i voenno-politicheskie aspekty sovremennosti: ucheb. pod obshh. red. V.I. Annenkov [Tekst] – M.: RUSAVIA, 2013. – 496 s.

2 Tishkov, S. A. Organizacija obuchenija policejskogo personala v uslovijah mirotvorcheskih missij ООН [Tekst] // Nauka i praktika. – 2016. – № 3 (68). – S. 170–172.

А.А. КОРНИЛОВ, А.А. ӘБІЛМӘЖІНОВ

ҰЛТТЫҚ ҰЛАННЫҢ ҰҚШҰ ҰБК ҚҰРАМЫНА КІРЕТІН
БІТІМГЕРШІЛІК БӨЛІМШЕЛЕРІН ДАЯРЛАУ ТУРАЛЫ МӘСЕЛЕГЕ

Қазақстан Республикасы Ұлттық ұланының академиясы

Берілген мақалада ұжымдық қауіпсіздік туралы шарттың қызметі шеңберінде бітімгершілік күштерді даярлау мәселесі қарастырылады. Бітімгершілік контингентті даярлаудағы тәжірибеге жүргізілген талдаудың негізінде шартқа қатысушы елдер үшін ортақ мәселелер бар екендігі туралы қорытынды жасалады.

A. KORNILOV, A. ABILMAZHINOV

ON THE ISSUE OF TRAINING PEACEKEEPING UNITS OF THE
NATIONAL GUARD, MEMBERS OF THE CSTO CMC

Academy of the National Guard of the Republic of Kazakhstan

The problems of training peacemaking forces in the frame of Agreement on collective security are considered in the article. On the basis of conducted analysis of experience of training peacemaking contingent the conclusion about having the common problems for the countries – participants is made.

Басуға 28.04.2023 ж. қол қойылды. Форматы 60x84/8.
Офсет басылымы. Офсет қағазы. 14 есепті баспа табағы.
Таралымы 500 дана.

Баспахананың мекен-жайы: 150009, Петропавл қ., Ж. Кизатов к., 6,
Қазақстан Республикасы Ұлттық ұланы академиясы
Әскери-ғылыми орталығы

Подписано в печать 28.04.2023 г. Формат 60x84/8
Печать офсетная. Бумага офсетная. Уч.-изд. л. 14 п.л.
Тираж 500 экз.

Адрес типографии: 150009, г. Петропавловск, ул. Ж. Кизатова, 6,
Академия Национальной гвардии Республики Казахстан
Военно-научный центр